

Creative design

Casa dolce casa
casamood

MADE IN FLORIM



organizer/listino 2022

FLORIM È CERTIFICATA B CORP

FLORIM IS
B CORP
CERTIFIED

Guardiamo al business come una forza positiva in grado di generare profitto e allo stesso tempo creare un impatto virtuoso sulle persone e sull'ambiente. Da sempre.

Le nostre scelte, giorno dopo giorno, ci hanno portato a migliorare il nostro modo di fare impresa.

We conceive the business as a positive force able to generate profits and at the same time create a virtuous impact on people and the environment. Since forever.

Our choices, day after day, have led us to improve our way of doing business.

COSA SIGNIFICA ESSERE B CORP?

Ci siamo misurati con i **più alti standard di performance sociale e ambientale** e dopo un lungo e rigoroso processo di verifica **siamo diventati B Corp.**

Le aziende che riescono a ottenere questa certificazione sono le più evolute al mondo in termini di impatto positivo sia sociale che ambientale.

Costituiscono un movimento globale di 'Purpose Driven Businesses' che ha l'obiettivo di diffondere un nuovo **paradigma economico**, che vede le imprese come protagoniste nel **rigenerare la società.**



Certified



Corporation



Guarda il video *"Essere sostenibile è una scelta quotidiana"* con i volti di alcune delle "persone Florim" che ogni giorno contribuiscono a rendere l'azienda sempre più responsabile.
Watch the video "Being sustainable is a daily choice" with the faces of some of the "Florim people" who contribute to making the company even more responsible, every day.

WHAT DOES IT MEAN TO BE B CORP?

We vied with the **highest social and environmental performance standards**, and after a long and scrupulous verification process, **we became B Corp.**

Companies that succeed in obtaining this certification are the most evolved in the world in terms of their positive social and environmental impact.

They constitute a global movement of 'Purpose Driven Businesses' whose aim is to diffuse a **new economic paradigm**, whereby companies are the drivers of **social regeneration.**

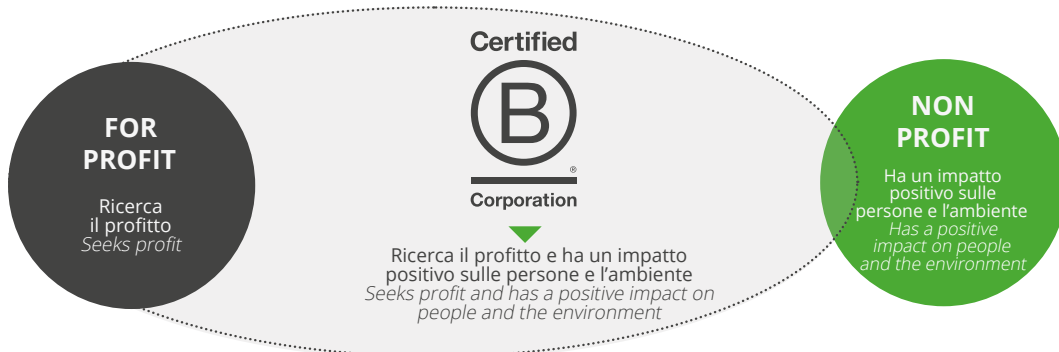

BUSINESS RIGENERATIVO

È in corso un **cambiamento culturale** epocale di cui siamo orgogliosi di essere parte. Uno dei principi fondamentali di tutte le B Corp è quello di adottare un business rigenerativo che si contrappone a quello estrattivo.

Rigenerare significa non solo diminuire l'impatto sulla natura e sull'ambiente che ci circonda, ma addirittura produrre effetti positivi, creando valore condiviso nella società e rigenerando la biosfera.

Diventano B Corp solo quelle aziende che misurano il loro impatto complessivo attraverso il Benefit Impact Assessment (BIA) superando il punteggio di 80 (in una scala da 0 a 200) ed entrando così in una élite di imprese **rigenerative**. Chi non supera questa soglia viene considerata **azienda estrattiva** ovvero per funzionare consuma risorse economiche, sociali e ambientali superiori di quanto sia in grado di generare come output.

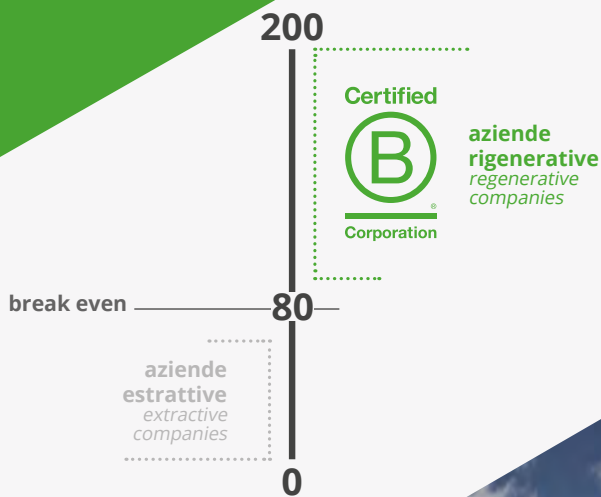

REGENERATIVE BUSINESS

An historical **cultural shift** is under way, of which we are proud to be a part. One of the underlying principles of all B Corps is the adoption of a regenerative business model as opposed to an extractive one.

Regenerating means not only reducing the impact of business on our surrounding nature and environment, but also producing **positive effects, creating shared value in society and regenerating the biosphere.**

Only those companies that measure their overall impact through the Benefit Impact Assessment (BIA) exceeding the score of 80 points can be certified as B Corp, joining an elite of **regenerative companies**. Anyone who does not exceed this threshold is considered an **extractive company** or, in order to function, they consume higher economic, social and environmental resources than they are able to generate as output.

IL PUNTEGGIO DI FLORIM

Il punteggio conseguito da Florim Italia è di 98,1 punti e il consolidato, che comprende la consociata americana, è di 90,9 punti. Così il Gruppo Florim rientra tra le 3.700 B Corp al mondo.

Sono oltre 140.000 le aziende che stanno cercando di ottenere la certificazione, nel rispetto di **severissimi standard di trasparenza e sostenibilità.**

Solo il 3% riesce a superare l'iter di verifica imposto da **B Lab**, ente certificatore di origine americana che oggi opera a livello globale.

FLORIM'S SCORE

Florim Italia score is 98.1 points and the consolidated, which includes the American subsidiary, is 90.9 points. Florim Group is now one of the 3,700 B Corps throughout the world.

More than 140,000 companies are currently seeking to obtain the certification **in compliance with the strictest transparency and sustainability standards.**

Only 3% manage to pass the verification process implemented by **B Lab**, the US certifying body that currently operates on a global scale.

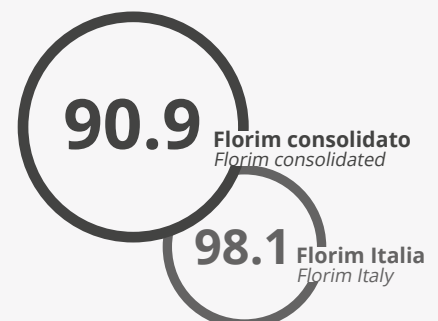

Azienda

Produciamo superfici ceramiche da quasi 60 anni con **passione, innovazione, impegno costante al miglioramento e responsabilità sociale** d'impresa. Sono queste le linee guida che contraddistinguono il nostro modo di fare impresa: il **MADE IN FLORIM**.

We produce porcelain stoneware surfaces with **passion, innovation and in a socially responsible way**. Those are the guidelines that identify our business and which can be summed up in a few words: **MADE IN FLORIM**.

Nous produisons des surfaces céramiques depuis près de 60 ans avec **passion, innovation, recherche et une attention à la responsabilité sociale d'entreprise**. Ce sont les lignes phares qui guident notre mode de travailler: le **MADE IN FLORIM**.

Wir produzieren seit fast 60 Jahren Keramikoberflächen mit **Leidenschaft, Innovationsgeist, ständigem Engagement für Verbesserungen und sozialer Unternehmensverantwortung**. Dies sind die Prinzipien, die unsere Arbeitsweise auszeichnen: kurz **MADE IN FLORIM**.

Producimos superficies cerámicas desde hace casi 60 años con **pasión, innovación, compromiso de mejora constante y responsabilidad social**. Estos son los valores distintivos de nuestro modo de hacer empresa: el **MADE IN FLORIM**.

Мы производим керамогранитные поверхности социально ответственным образом со страстью и инновациями. Это основные принципы, которые определяют наш бизнес и которые могут быть кратко изложены в нескольких словах: **MADE IN FLORIM**.



Creative design

Progetti completi rivolti all' interior in cui eleganza e creatività trovano un equilibrio perfetto. Il progetto si esprime attraverso un costante dialogo tra la ricerca di colore e contaminazioni materiche di ispirazione naturale.

Complete projects dedicated to interiors wherein elegance and creativity come together in perfect balance. The project manifests itself through constant dialogue between the quest for colour and material contaminations inspired by nature.

Des projets complets destinés à l'intérieur, pour un équilibre parfait entre élégance et créativité. Le projet s'exprime à travers un dialogue constant entre la recherche de couleur et la contamination entre les matières inspirée de la nature.

Komplette Projekte für den Innenraum, bei denen Eleganz und Kreativität ein perfektes Gleichgewicht erreichen. Das Projekt nimmt durch einen ständigen Dialog zwischen gelungener Farbwahl und von der Natur inspirierten Materialmixturen Gestalt an.

Proyectos completos para ambientes interiores, en los que la elegancia y la creatividad alcanzan un equilibrio perfecto. El proyecto se expresa a través de un constante diálogo entre la búsqueda del color y contaminaciones matéricas inspiradas en la naturaleza.

целостные проекты для оформления интерьеров, где элегантность и креативность сочетаются в безупречной гармонии. Проект развивается через непрерывный поиск созвучия между выразительностью цвета и фактурностью отделки, имитирующей натуральные материалы.

refinement

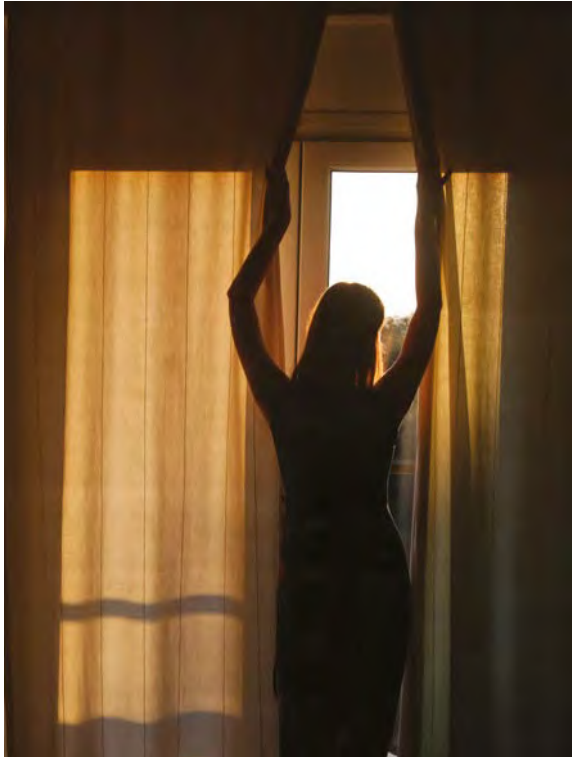

color

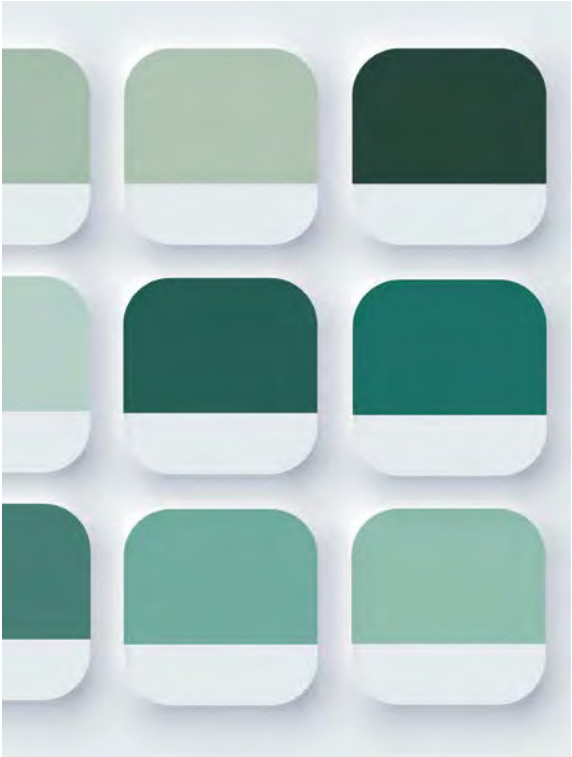

mood board



harmony

Indice



gres fine porcellanato

fine porcelain stoneware / grès cérame fin
feinsteinzeug-kollektionen / gres porcelánico fino
фарфоровый керамогранит

12/17		Icon outdoor
18/35		Neutra 6.0 (01/08)
36/51		Onyx&more of casadolcecasa
52/65		Pietre/3
66/85		S E N S I <i>Matteo Thun</i>
86/99		Stones&more 2.0 of casadolcecasa
100/111		"Studios" of casamood
112/117		Urban style
124/131		Wooden tile of casadolcecasa

vetro

glass / verre / glas / vidrio / стекло

118/123 | Vetro

gres porcellanato decorato

decorated porcelain tiles
grès cérame décoré
verziertes feinsteinzeug
gres porcelánico decorado
ДЕКОРИРОВАННЫЙ КЕРАМОГРАНИТ

18/35 | Neutra 6.0 (09/14)



La simbologia

SYMBOL/SYMBOLS/SYMBOL/SIMBOLOGIA/Символы

DIN 51130: Scivolosità a piedi calzati: il materiale ceramico viene posto su un piano e oliato. Successivamente il piano viene progressivamente inclinato, mentre un operatore con scarpa di gomma cammina lungo il piano fino a quando non inizia a scivolare; la misura dell'angolo che si forma tra il piano inclinato e il suolo all'inizio dello scivolamento determina la classificazione del materiale. / Shod foot slipperiness: the ceramic material is placed on a surface and oiled. Subsequently, the surface is progressively tilted, while an operator with rubber shoes walks along the surface until he starts to slip; the measurement of the angle that is formed between the inclined surface and the ground when the slipping starts determines the classification of the material. / Glissance pieds chaussés : le matériau céramique est mis sur un plan et huilé. Le plan est ensuite incliné progressivement, tandis qu'un opérateur avec des chaussures en caoutchouc marche le long du plan jusqu'à ce qu'il ne commence à glisser ; la mesure de l'angle qui se forme entre le plan incliné et le sol au début du glissement donne la classification du matériau. / Rutsicherheit auf Schuhen: Das Keramikmaterial wird auf einer Fläche angebracht und mit einem Gleitmittel bestrichen. Daraufhin wird die Fläche nach und nach geneigt, während eine Prüfperson mit Gummischuhen die Fläche entlangläuft, bis sie ins Rutschen gerät. Die Größe des Winkels, der zwischen der geneigten Fläche und dem Boden zu Beginn der Rutschbewegung entsteht, bestimmt die Klassifizierung des Materials. / Deslizamiento con pies calzados: el material cerámico se coloca sobre un plano y se aceita. Seguidamente el plano se inclina progresivamente, mientras que un operador con calzado de goma camina a lo largo del plano hasta que empieza a resbalar; la medida del ángulo que se forma entre la superficie inclinada y el suelo al principio del deslizamiento determina la clasificación del material. / **устойчивость к скольжению при хождении в обуви: керамический материал укладывается на поверхность и покрывается маслом. Затем поверхность постепенно наклоняется, а оператор в резиновой обуви ходит по поверхности до тех пор, пока не начинает скользить; размер угла, образованного наклоненной поверхностью и основанием на момент начала скольжения определяет классификацию материала**

DIN 51097: Scivolosità a piedi nudi: il materiale ceramico viene posto su un piano e bagnato. Successivamente il piano viene progressivamente inclinato, mentre un operatore con piede nudo cammina lungo il piano fino a quando non inizia a scivolare; la misura dell'angolo che si forma tra il piano inclinato e il suolo all'inizio dello scivolamento determina la classificazione del materiale. / Barefoot slipperiness: the ceramic material is placed on a surface and made wet. Subsequently, the surface is progressively tilted, while an operator with bare feet walks along the surface until he starts to slip; the measurement of the angle that is formed between the inclined plane and the ground when slipping starts determines the classification of the material. / Glissance pieds nus : le matériau céramique est mis sur un plan et mouillé. Le plan est ensuite incliné progressivement, tandis qu'un opérateur pieds nus marche le long du plan jusqu'à ce qu'il ne commence à glisser ; la mesure de l'angle qui se forme entre le plan incliné et le sol au début du glissement donne la classification du matériau. / Rutsicherheit barfuß: Das Keramikmaterial wird auf einer Fläche angebracht und befeuchtet. Daraufhin wird die Fläche nach und nach geneigt, während eine Prüfperson barfuß die Fläche entlangläuft, bis sie ins Rutschen gerät. Die Größe des Winkels, der zwischen der geneigten Fläche und dem Boden zu Beginn der Rutschbewegung entsteht, bestimmt die Klassifizierung des Materials. / Deslizamiento con pies descalzos: el material cerámico se pone sobre un plano y se moja. Seguidamente el plano se inclina progresivamente, mientras que un operador con los pies descalzos camina a lo largo del plano hasta que empieza a resbalar; la medida del ángulo que se forma entre la superficie inclinada y el suelo al principio del deslizamiento determina la clasificación del material. / **устойчивость к скольжению при хождении босиком: керамический материал укладывается на поверхность и смачивается водой. Затем поверхность постепенно наклоняется, а оператор ходит босиком по поверхности до тех пор, пока не начинает скользить; размер угла, образованного наклоненной поверхностью и основанием на момент начала скольжения определяет классификацию материала.**

DCOF: Coefficiente di attrito dinamico: viene misurata la forza necessaria per mantenere in movimento un elemento (BOT 3000) rivestito in gomma dalla superficie della piastrella in condizioni di superficie bagnata; il rapporto tra la forza necessaria e il peso dell'elemento scivolante indica il Coefficiente di attrito dinamico. / Dynamic coefficient of friction: the force required to maintain the movement of an element (BOT 3000) coated with rubber on the surface of the tile in wet surface conditions is measured; the relationship between the force required and the weight of the slipping element indicates the dynamic coefficient of friction. / Coefficient de frottement dynamique : la force nécessaire pour maintenir en mouvement un élément (BOT 3000) revêtu en caoutchouc sur la surface du carreau en conditions de surface mouillée est mesurée ; la relation entre la force nécessaire et le poids de l'élément glissant indique le coefficient de frottement dynamique. / Dynamischer Reibungskoeffizient: Gemessen wird die Kraft, die erforderlich ist, um ein Element mit Gummiverkleidung (BOT 3000) durch die Fliese bei nasser Oberfläche in Bewegung zu halten. Das Verhältnis zwischen der erforderlichen Kraft und dem Gewicht des gleitenden Elements gibt den dynamischen Reibungskoeffizienten wieder. / Coeficiente de fricción cinética: se mide la fuerza necesaria para mantener en movimiento un elemento (BOT 3000) revestido de goma por la superficie de la baldosa bajo condiciones de superficie mojada; la relación entre la fuerza necesaria y el peso del elemento que resbala indica el Coeficiente de fricción dinámica. / **коэффициент динамического трения: измеряется сила, необходимая для поддержания одного элемента (BOT 3000) с резиновым покрытием в движении на плитке в условиях влажной поверхности; соотношение между необходимой для этого силой и весом элемента является коэффициентом динамического трения.**

SQUADRATO / SQUARED / EQUARRI / REKTIFIZIERT / ESCUADRADO / Калиброванная

Piastrelle o lastre ceramiche portate a dimensioni predefinite, ognuno esattamente uguale all'altra (monocalibro) con sistema di mole abrasive. / Ceramic tiles or slabs made to a pre-defined size, each one exactly the same as the others (single size), using a system of abrasive grinders. / Carreaux ou dalles céramiques mises aux dimensions prédéfinies, parfaitement identiques l'une à l'autre (mono-calibre) grâce à un système de disques abrasifs. / Fliesen oder Keramikplatten mit festgelegten Formaten. Alle Fliesen sind aufgrund der Verwendung des Schleifscheiben-Systems hundertprozentig identisch (Monokaliber). / Baldosas o piezas de cerámica que se realizan con dimensiones predefinidas, cada pieza es exactamente igual a la otra (mono dimensión) con sistema de discos abrasivos. / **Керамическая плитка или плиты, доведенные шлифовальными кругами до установленных размеров, все изделия одинаковы (один калибр).**

Grado di variazione cromatica

DEGREE OF COLOUR CHANGE/DEGRE DE VARIATION CHROMATIQUE/GRAD DER FARBABWEICHUNG/GRADO DE VARIACIÓN CROMÁTICA/
СТЪПЪНЪ ХРОМКИЧЪСКООО ИЗМЪНЪНИЯ

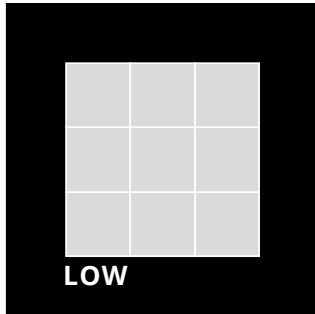

v1

PRODOTTO MONOCROMATICO.

The least amount of shade and texture variation.

Attainable in naturally fired clay products.

Produit monochromatique.

Eifarbiges produkt.

Producto monocromático.

ОДНОЦВЕТНАЯ ПРОДУКЦИЯ.

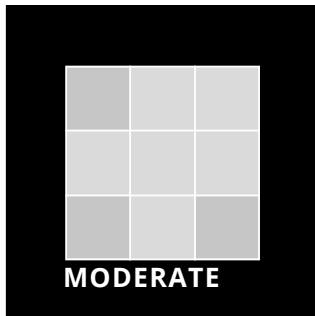

v2

PRODOTTO CON LEGGERA VARIAZIONE CROMATICA.

Light to moderate shade and texture variation within each carton.

Produit à légère variation chromatique.

Produkt mit leichter farbnuance.

Producto con una pequeña variación cromática.

ПРОДУКЦИЯ С ЛЕГКИМИ ЦВЕТОВЫМИ ИЗМЕНЕНИЯМИ.

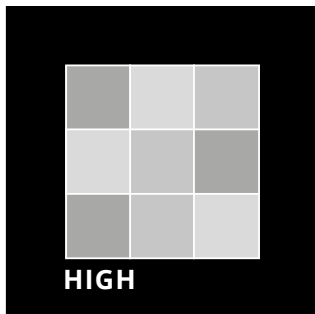

v3

PRODOTTO CON MARCATA VARIAZIONE CROMATICA.

High shade texture variation within each carton.

Produit à variation chromatique accentuée.

Produkt mit ausgeprägter farbnuance.

Producto con evidente variación cromática.

ПРОДУКЦИЯ С ЯРКИМИ ЦВЕТОВЫМИ ИЗМЕНЕНИЯМИ.

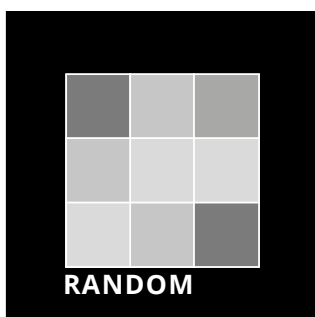

v4

PRODOTTO CON FORTE VARIAZIONE CROMATICA.

Very high shade and texture variation within each carton.

Produit à forte variation chromatique.

Produkt mit starker farbnuance.

Producto con fuerte variación cromática.

ПРОДУКЦИЯ С СИЛЬНЫМИ ЦВЕТОВЫМИ ИЗМЕНЕНИЯМИ.

Superfici

SURFACES/SURFACES/OBERFLÄCHEN/SUPERFICIES/ПоверхностиСимволы

Naturale / Matte / Mat / Matt / Mate / **Натуральная**

Superficie risultante dalla produzione di piastrella pressata senza lavorazioni successive alla cottura. / Surface coming from manufacturing pressed tiles without further work after firing. / Surface résultant de la production d'un carreau pressé sans être travaillé après la cuisson. / Die Oberfläche entsteht durch das Fliesenpressverfahren - im Anschluss an das Brennen erfolgt keine weitere Bearbeitung. / Superficie que resulta de la producción de baldosa prensada sin ulteriores elaboraciones después de la cocción. / **Поверхность, получаемая в результате производства прессованной плитки, без выполнения обработки после обжига.**

Strutturato / Structured / Structuré / Strukturiert / Estructurado / **Структурированный**

Superficie risultante dalla produzione di piastrella pressata, a tampono non liscio con intensità di evidenza variabile (da leggera ondulazione ad imitazione di pietra tagliata), senza lavorazioni successive alla cottura. / Surface coming from manufacturing pressed tiles, using a rough pad with variable intensity (from a slightly undulating one to inspired cut stone), without processing after firing. / Surface résultant de la production d'un carreau pressé, par un tampon à relief avec une intensité d'aspect variable (de légère ondulation à l'inspiration de la pierre taillée), sans être travaillé après la cuisson. / Die Oberfläche beruht auf dem Produktionsverfahren der Fliesenpressung unter Verwendung eines unglatten Stempels mit Intensitätsvariation (leichte Wellung entsprechend eines geschnittenen Steins). Es erfolgt keine Weiterbearbeitung nach dem Brennen. / Superficie que resulta de la producción de baldosa prensada, con tampono no liso con intensidad de evidencia variable (de ligera ondulación a imitación de piedra cortada), sin ulteriores elaboraciones después de la cocción. / **Поверхность, получаемая в результате производства прессованной плитки, с использованием негладкого тампона, с переменной заметностью (от легкой волнистости до имитации разрезанного камня), без выполнения обработки после обжига.**

Bocciardato / Bush-hammered / Bouchardé / Gehämmert / Abujardado / **Бучардная**

Superficie risultante dalla produzione di piastrella sottoposta, dopo la pressatura ma prima della cottura, a lavorazione meccanica consistente nell'asportazione irregolare di uno strato di materia per ottenere una superficie come per la pietra assolutamente naturale (antiscivolo), con leggere differenze non ripetibili tra una piastrella ed un'altra. / Surface coming from manufacturing tiles subjected to mechanical processing consisting of irregularly removing a layer of material after pressing but before firing in order to obtain a surface like absolutely pure natural stone (non slip), with slight unrepeatable differences between one tile and another. / Surface résultant de la production d'un carreau soumis, après le pressage mais avant la cuisson, à un travail mécanique qui consiste à éliminer de façon irrégulière une épaisseur de matière afin d'obtenir une surface semblable à la pierre naturelle tout à fait naturelle (anti-glisse), avec de légères différences variant d'un carreau à l'autre. / Zur Gewinnung dieser Oberfläche wurde die Fliese im Anschluss an die Pressung und vor dem Brennen einer mechanischen Bearbeitung zur Abtragung von Unregelmäßigkeiten einer Materialschicht unterzogen. Mit Hilfe dieses Verfahrens wird eine absolut natürliche und dem Naturstein entsprechende (rutschfeste) Oberfläche erzielt, die für geringfügige, aber einmalige Unterschiede unter den Fliesen verantwortlich ist. / Superficie que resulta de la producción de baldosa sometida, después del prensado pero antes de la cocción, a un proceso mecánico consistente en la eliminación irregular de una capa de materia para obtener una superficie como la piedra totalmente natural (resistente al deslizamiento), con ligeras diferencias que no se repiten entre una baldosa y otra. / **Поверхность, получаемая в результате производства плитки, подверженная после прессовки, но до обжига, механической обработке, заключающейся в неравномерном удалении слоя материала для получения натуральной поверхности, как у природного камня (нескользяй), с легкими, неповторимыми отличиями у изделий.**

Glossy

Superficie ottenuta dopo la cottura sottoponendo le lastre a spazzolatura e lucidatura meccanica con serie di utensili abrasivi a grana decrescente. La superficie finale è morbida, lucida e riflettente. / Surface obtained after firing subjecting the slabs to mechanical brushing and polishing with a series of decreasing grain abrasive utensils. The final surface is soft, glossy and reflective. / Surface obtenue après cuisson, en soumettant les dalles à un brossage et un polissage mécanique avec un jeu d'outils abrasifs de grain décroissant. La surface finale est douce, brillante et réfléchissante. / Oberfläche, die nach dem Brand erhalten wurde, indem Platten mit einer Serie von Reibwerkzeugen mit kleiner werdender Struktur einer mechanischen Bürstung und Politur unterzogen wurde. Die fertige Oberfläche ist weich, glänzend und reflektierend. / Superficie obtenida después de la cocción sometiendo las losas a un procedimiento de cepillado y pulido mecánico con una serie de utensilios abrasivos de grano decreciente. La superficie final es suave, brillante y reflectante. / **Эта поверхность получена после обжига, подвергая плиты механической щеточной обработке и полировке, используя абразивный инструмент с уменьшающейся зернистостью. Готовая поверхность является мягкой, полированной и отражающей.**

Superficie R+PTV / R+PTV Surface / Surface R+PTV / Oberfläche R+PTV / Superficie R+PTV / **Поверхность R+PTV**

Superficie ottenuta dalla produzione di piastrella con tampono opportunamente sagomato così da raggiungere precise caratteristiche di sicurezza misurate secondo i principali metodi normativi in uso. La superficie finale è leggermente ruvida, opaca e conforme ai requisiti di scivolosità R10 (norma di riferimento DIN 51130) e scivolosità Pendolo >36 wet (slider 96, norma di riferimento BS 7976 -AS/NZS 4586).

Surface obtained from the production of tiles with appropriately shaped die in order to achieve precise safety characteristics measured based on the main prevailing regulatory methods in use. The final surface is slightly rough, matt and complies with R10 slipperiness requirements (reference standard DIN 51130) and Pendulum slipperiness >36 wet (slider 96, reference standard BS 7976 -AS/NZS 4586). / Surface obtenue à partir de la production de carreaux avec tampon opportunément façonné de manière à satisfaire des caractéristiques de sécurité précises, mesurées suivant les principales méthodes réglementaires en vigueur. La surface finale est légèrement rugueuse, mate et répond aux exigences de la classe de glissance R10 (norme de référence DIN 51130) et de glissance - test du pendule - humide - valeur >36 (slider 96, norme de référence BS 7976 -AS/NZS 4586). / Durch die Produktion von Fliesen mit entsprechend geformter Kachelunterlage erhaltene Oberfläche, um präzise Sicherheitscharakteristiken zu erzielen, gemessen nach den wichtigsten angewandten Regelungsmethoden. Die fertige Oberfläche ist leicht angeraut, matt und konform mit den rutschhemmenden Eigenschaft R10 (Bezugsnorm DIN 51130) und der Rutschfestigkeit Pendolo >36 wet (slider 96, Bezugsnorm BS 7976 -AS/NZS 4586). / Superficie obtenida de la producción de baldosas con un molde específicamente fabricado para alcanzar características precisas de seguridad de conformidad con los principales métodos normativos vigentes. La superficie final es ligeramente áspera, opaca y conforme a los requisitos de resistencia al deslizamiento R10 (norma de referencia DIN 51130) y resistencia al deslizamiento Péndulo >36 mojado (slider 96, norma de referencia BS 7976 -AS/NZS 4586). / **Эта поверхность создается во время производства плитки при помощи специального фасонного тампона, позволяющего получать точные характеристики безопасности, измеренные в соответствии с основными методами, предусмотренными стандартами. Конечная поверхность является слегка шершавой, матовой и соответствует требованиям сопротивления скольжению R10 (справочный стандарт - DIN 51130) и сопротивления скольжению методом маятника >36 в мокром состоянии (образец 96, справочный стандарт BS 7976 -AS/NZS 4586).**

Smooth / Satin

Superficie ottenuta dopo la cottura sottoponendo a spazzolatura meccanica di intensità intermedia lastre non smaltate con tampone liscio o ondulato. La superficie finale è morbida, lievemente satinata, non riflettente. / Surface obtained after firing subjecting unglazed slabs to intermediate intensity mechanical brushing with smooth or wavy die. The final surface is soft, slightly satin-finished, non reflective. Surface obtenue après cuisson, en soumettant des dalles non émaillées à un brossage mécanique de moyenne intensité au moyen d'un tampon lisse ou ondulé. La surface finale est douce, légèrement satinée, non réfléchissante. / Oberfläche, die nach dem Brand erhalten wurde, indem nicht emailierte Platten mit glatter oder wellförmiger Kachelunterlage mit einer Serie von Reibwerkzeugen mit kleiner werdender Struktur einer mechanischen Bürstung mit mittlerer Stärke unterzogen wurden. Die fertige Oberfläche ist weich, leicht satiniert, nicht reflektierend. / Superficie obtenida después de la cocción sometiendo las losas no esmaltadas a un procedimiento de cepillado mecánico de intensidad intermedia con molde liso u ondulado. La superficie final es suave, ligeramente satinada, no reflectante. / Эта поверхность получена после обжига, подвергая механической щеточной обработке средней интенсивности глазурованные плиты, используя гладкий или волнистый тампон. Готовая поверхность является мягкой, слегка сатирированной, не отражающей.

Tabella Imballi

PACKAGE TABLE - TABLEAU DE EMBALLAGES - TABELLE FORMATE - TABLA DE LOS EMBALAJES - Таблица упаковок

	scatola - box			pallet		
	pz	mq	kg	box	mq	kg

imballi per scatola
 packages for boxes
 emballages pour boîte
 verpackungen für schachteln
 embalajes para cajas
 Упаковки на коробку

imballi per pallet
 packages for pallets
 emballages pour palette
 verpackungen für paletts
 embalajes para paletas
 Упаковки на поддон

Tabella gruppi di prezzo

TABLE OF PRICE RANGES - TABLEAU GROUPE DES PRIX - TABELLE PREISGRUPPEN - TABLA DE GRUPO DE PRECIOS - Таблица ценовых групп

Descrizione simboli / Description of symbols / Description symboles / Zeichenerklärung / Descripción de los símbolos / Описание символов			
■	▲	●	◆
PREZZO PER MATERIALE GESTITO A METRO QUADRO Price for materials managed per square metre. Prix pour matériau géré au mètre carré Materialpreis pro Quadratmeter Precio del material por metro cuadrado Цена за материал, реализуемый квадратными метрами	*PREZZO PER MATERIALE GESTITO A PEZZO Price for materials managed per piece Prix pour matériau géré à la pièce Materialpreis pro Stück Precio del material por pieza Цена за материал, реализуемый поштучно	PREZZO PER MATERIALE GESTITO A NUMERO/COMPOSIZIONE Price for materials managed per number/composition Prix pour matériau géré à nombre/composition Materialpreis pro Anzahl/zusammenstellung Precio del material por número/composición Цена за материал, реализуемый комплектами/композициями	PREZZO PER MATERIALE GESTITO A METRO LINEARE Price for materials managed 1m Prix pour matériau géré à mètre linéaire Materialpreis pro Lfm Precio del material por ml Цена за композицию
*costo al pezzo, vendita a scatola completa price per piece, sold by full boxes only • prix à la pièce, vente à la boîte complète • stückpreis bei voller kartenabnahme • precio à la pieza, venta à caja completata • Стоимость одной штуки, продаются целыми коробками			

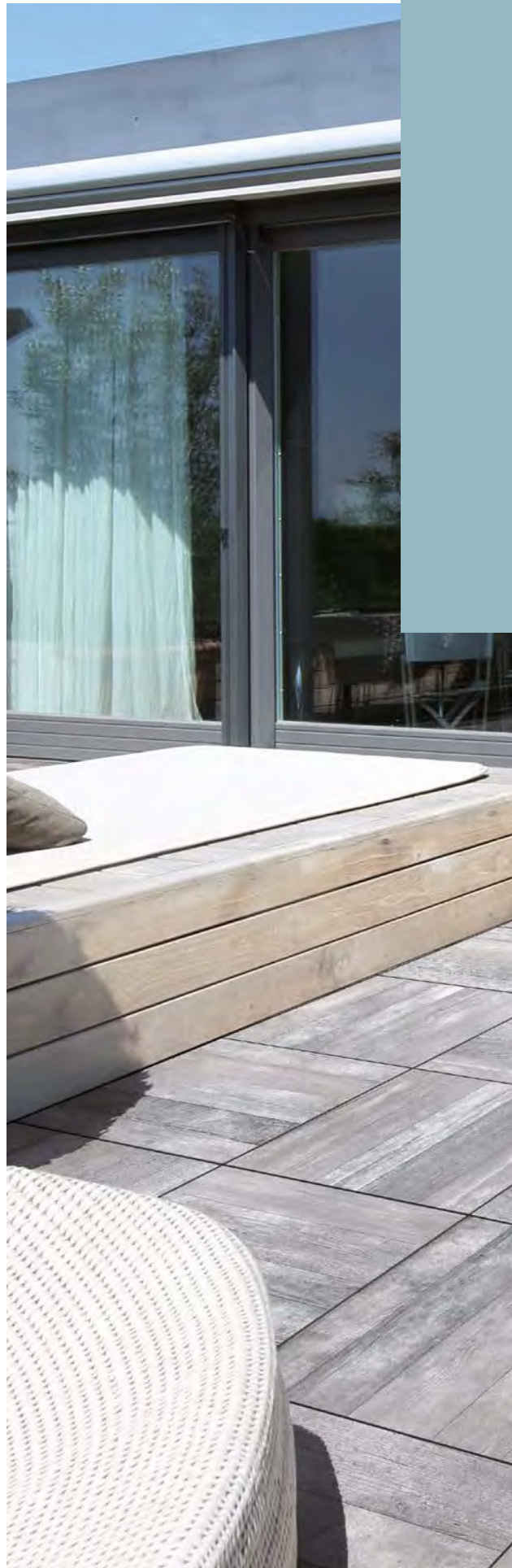

ICON OUTDOOR

gres fine porcellanato
fine porcelain stoneware
grès cérame fin
feinsteinzeug-kollektionen
gres porcelánico fino
фарфоровый керамогранит





ICON OUTDOOR

Icon outdoor è la nuova soluzione in gres porcellanato autoportante al servizio delle applicazioni outdoor private e pubbliche che permette di coniugare design, prestazioni, versatilità, facilità di posa e sostenibilità ambientale. Composto da materiali riciclati per una percentuale superiore al 70%, icon outdoor è certificato dall'ente Bureau Veritas in accordo con lo standard internazionale ISO 14021. Nei due formati 60x60 e 40x120 icon outdoor è una soluzione di design resistente, durevole e di facile manutenzione. Nel pieno rispetto delle politiche di eco sostenibilità perseguite da Florim negli ultimi anni, la realizzazione di icon outdoor (come quella di tutti i prodotti Florim) non comporta scarichi di acque nell'ambiente esterno, ma grazie ad un processo di depurazione esse vengono reimpiegate nel processo produttivo.

Icon outdoor is the new self-supporting porcelain tile solution for outdoor applications in both private and public spaces, enabling design, performance, versatility, easy laying and environmental sustainability to be combined. Comprising over 70% of recycled materials, Icon Outdoor is certified by Bureau Veritas in accordance with the international ISO 14021 standard. In the two sizes 60x60 cm and 40x120 cm Icon Outdoor is a tough, long-lasting and easy-maintenance design solution. Icon Outdoor complies fully with the eco-sustainability policies that Florim has been pursuing in recent years, and is created (as are all Florim products) by not discharging water into the external environment but, through a purification system, by re-using it in the production process.

Icon Outdoor est une nouvelle solution autoporteuse en grès cérame au service des applications extérieures publiques et privées, alliant design, performances, polyvalence, facilité de pose et durabilité environnementale. Composée de matériaux recyclés à plus de 70 %, Icon Outdoor est certifiée par Bureau Veritas, conformément à la norme internationale ISO 14021. Les deux formats 60x60 et 40x120 font d'Icon Outdoor une solution design résistante, durable et d'entretien facile. Dans le respect absolu des politiques en matière d'éco-durabilité mises en place par Florim lors des dernières années, la fabrication d'Icon Outdoor (à l'instar de tous les produits Florim) n'entraîne pas de rejets d'eaux dans l'environnement. Grâce à un système d'épuration, celles-ci sont en effet réintroduites dans le processus de production.

Icon outdoor ist die neue Lösung aus selbsttragendem Steinzeug für Anwendungen im privaten und öffentlichen Outdoor-Bereich. Sie vereint Design, Leistung, Vielseitigkeit, einfache Verlegbarkeit und Umweltverträglichkeit. Icon outdoor besteht zu mehr als 70% aus recycelten Materialien und ist von Bureau Veritas nach dem internationalen Standard ISO 14021 zertifiziert. In den beiden Formaten 60x60 und 40x120 stellt Icon outdoor eine widerstandsfähige, dauerhafte und wartungsarme Designlösung dar. Im Einvernehmen mit der in den letzten Jahren von Florim verfolgten Unternehmenspolitik der ökologischen Nachhaltigkeit gelangen bei der Herstellung von Icon outdoor (ebenso wie bei allen anderen Florim Produkten) die Abwasser nicht in die Kanalisation, sondern werden dank eines Wasserreinigungssystems in den Produktionsprozess zurückgeführt.

Icon outdoor es la nueva solución de gres porcelánico autoportante para ambientes exteriores, privados o públicos, que permite combinar diseño, prestaciones, versatilidad, facilidad de colocación y sostenibilidad ambiental. Compuesto por materiales reciclados en un porcentaje superior al 70 %, **Icon outdoor** está certificado por el ente Bureau Veritas con el estándar internacional ISO 14021. En sus dos formatos —60 x 60 y 40 x 120— Icon outdoor es una solución de diseño resistente, duradera y de fácil mantenimiento. En estricto cumplimiento de las políticas de sostenibilidad ambiental adoptadas por Florim en los últimos años, la realización de Icon outdoor (como la de todos los productos Florim) no comporta la descarga de aguas en el ambiente exterior; por el contrario, gracias a un proceso de depuración, son reutilizadas en el proceso productivo.

Icon outdoor — новое решение на основе самонесущей системы из керамогранита, предназначенное для применения вне помещений для отделки частных и публичных площадей. Оно позволяет объединить дизайн, эксплуатационные характеристики, гибкость, простоту укладки и экологическую совместимость. Состоящий из повторно используемых материалов в процентном соотношении более чем на 70 %, **Icon outdoor** сертифицирован организацией Bureau Veritas в соответствии с международным стандартом ISO 14021. Предлагаемые в двух размерных вариантах (60x60 и 40x120), Icon outdoor — это прочные, долговечные и легко обслуживаемые изделия. В полном соответствии с политикой экологической ответственности, проводимой фирмой Florim в последние годы, производство Icon outdoor (так же, как и выпуск любой другой продукции фирмы Florim) не влечет за собой слив отработанных вод в окружающую среду. Благодаря применяемой здесь технологии очистки они повторно используются в производственном процессе.

ICON OUTDOOR

Vantaggi tecnici - Technical advantages - Avantages techniques Technische Vorteile - Ventajas técnicas - Технические преимущества

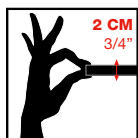

- Lastra monolitica compatta di spessore 2 cm squadrata e rettificata
- Compact monolithic slab 2 cm thick squared and rectified
- Dalle monolithique compacte de 2 cm d'épaisseur, égarrie et rectifiée
- Kompakte monolithische Platte, 2 cm dick, rechteckig und scharfkantig geschliffen
- Losa monolítica compacta de 2 cm de espesor, escuadrada y rectificada.
- Монолитная плотная плита толщиной 2 см, с обрезанными и выровненными кромками

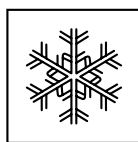

- INGELIVO
- FROST RESISTANT
- INGÉLIF
- FROSTBESTÄNDIG
- RESISTENTE A LA HELADA
- МОРОЗОСТОЙКАЯ

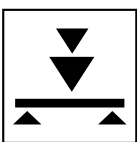

- ELEVATA RESISTENZA AI CARICHI STATICI
- HIGH STATIC LOAD RESISTANCE
- RÉSISTANCE ÉLEVÉE AUX CHARGES STATIQUES
- HOHE STATISCHE BELASTBARKEIT
- ELEVADA RESISTENCIA A LAS CARGAS ESTÁTICAS
- ВЫДЕРЖИВАЕТ БОЛЬШИЕ СТАТИЧЕСКИЕ НАГРУЗКИ

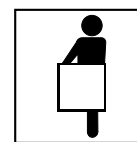

- FACILE DA POSARE
- EASY TO INSTALL
- FACILE À POSER
- VERLEGELEICHT
- FÁCIL DE COLOCAR
- ЛЕГКО УКЛАДЫВАЕТСЯ



- ANTISCIVOLO R11
- ANTI SLIP R11
- ANTIDÉRAPANT R11
- RUTSCHFEST R11
- ANTIDESLIZANTE R11
- НЕСКОЛЬЗКАЯ - R11

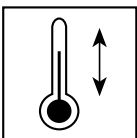

- RESISTENTE AGLI SBALZI TERMICI
- THERMAL SHOCK RESISTANT
- RÉSISTANT AUX ÉCARTS THERMIQUES
- TEMPERATURWECHSELBESTÄNDIG
- RESISTENTE A LAS OSCILACIONES TÉRMICAS
- СТОЙКАЯ К ТЕПЛОВЫМ ПЕРЕПАДАМ



- FACILE DA PULIRE
- EASY TO CLEAN
- FACILE À NETTOYER
- REINIGUNGSLEICHT
- FÁCIL DE LIMPIAR
- ЛЕГКО ЧИСТИТСЯ

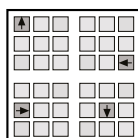

- RIMOVIBILE E RIUTILIZZABILE
- REMOVABLE AND REUSABLE
- DÉMONTABLE ET RÉUTILISABLE
- ENTFERNBAR UND WIEDERVERWENDBAR
- DESMONTABLE Y REUTILIZABLE
- МОЖЕТ СНИМАТЬСЯ И ПОВТОРНО ИСПОЛЬЗОВАТЬСЯ



- INATTACCABILE DA AGENTI CHIMICI E MUFFE
- IMPERVIOUS TO ATTACK BY CHEMICALS OR MOULD
- RÉSISTANT AUX AGENTS CHIMIQUES ET AUX MOISSISSURES
- UNANGREIFBAR DURCH CHEMISCHE STOFFE UND SCHIMMEL
- RESISTENTE A LOS AGENTES QUÍMICOS Y A LOS MOHOS
- НЕ ПОДВЕРГАЕТСЯ ВОЗДЕЙСТВИЮ ХИМИЧЕСКИХ ВЕЩЕСТВ И ПЛЕСЕНИ

Applicazioni - Applications - Applications - Verlegung - Aplicaciones - Применения

- Posa diretta su erba
- Direct installation on grass
- Pose direct sur de l'herbe
- Verlegung direkt auf Rasen
- Colocación directa sobre hierba
- Прямая укладка на траву

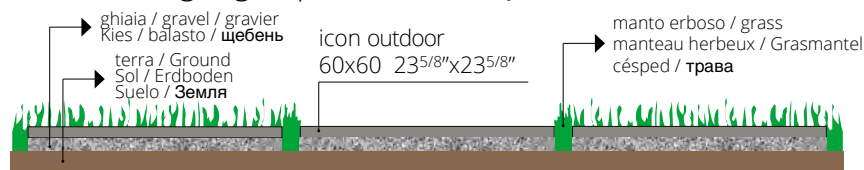

- Posa diretta su ghiaia
- Direct installation over gravel
- Pose direct sur du gravier
- Verlegung direkt auf Kies
- Colocación directa sobre grava
- Прямая укладка на гальку



- Posa su massetto cementizio
- Installation on sand-cement screed
- Pose sur chape ciment
- Verlegung auf Zement-Unterbetonblock
- Colocación sobre contrapiso de hormigón
- Укладка на цементную стяжку

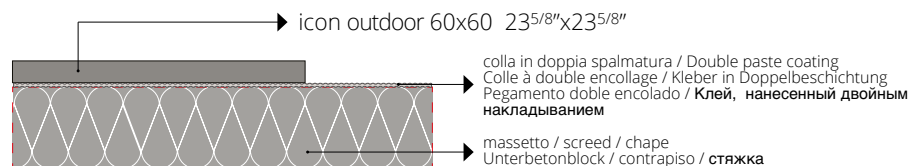

- Posa su piedini fissi o regolabili
- Installation on fixed or adjustable feet
- Pose sur pieds fixes ou réglables
- Verlegung auf feststehende oder regulierbare Füße
- Colocación sobre pies fijos o regulables
- Укладка на фиксированных или регулируемых ножках

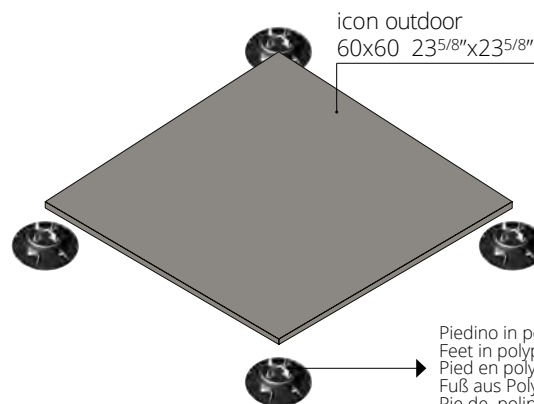

Per le specifiche di utilizzo dei sistemi sopraelevati vedi il sito florim.com
For the specifics on use of raised systems visit the site florim.com
Pour les caractéristiques d'utilisation des systèmes surélevés, voir le site florim.com
Für die Nutzungsbedingungen der Doppelbodensysteme siehe Webseite florim.com
Para las especificaciones de empleo de los sistemas sobreelevados consulte el sitio web florim.com
Технические характеристики систем фальшполов см. на сайте florim.com

Le lastre ceramiche sono sottoposte a un trattamento di compattazione termica che assicura resistenza e durata nel tempo. Il bassissimo assorbimento d'acqua rende perciò il materiale ingelivo. Ciò può comportare ristagni d'acqua superficiali anche per materiale installato a regola d'arte. / Ceramic tiles undergo a compacting thermal treatment that ensures resistance and durability. The low level of water absorption makes the slabs frost resistant. This could result in superficial water stagnations even if materials are installed in a workmanlike manner. / Les carreaux de céramique subissent un traitement thermique qui assure résistance et durabilité. Le bas niveau d'absorption d'eau rend les dalles résistant au gel. Il pourrait en résulter des stagnations d'eau superficielles, même si les dalles ont été installées dans les règles de l'art. / Die Keramikplatten werden einer thermischen Verdichtung unterzogen, welche die Widerstandsfähigkeit und Langlebigkeit sichert. Die extrem niedrige Wasseraufnahme macht das Material frostsicher. Die hohe Materialdichte kann, auch bei einer perfekten Verlegung, eine längere Abtrocknungszeit von angestauntem Wasser zur Folge haben. / Las baldosas cerámicas se someten a un tratamiento de compactación térmica que asegura resistencia y durabilidad. La baja absorción de agua hace que las baldosas resistan al hielo. Esto podría resultar en estancamientos superficiales de agua, incluso si los materiales están instalados según las reglas del arte. / Керамическая плитка подвергается термическому уплотнению, что обеспечивает ей прочность и износостойкость. За счёт очень низкого водопоглощения она не промерзает, при этом даже при правильной укладке возможны застои воды на поверхности плитки.

WHITE



LIGHT GRAY

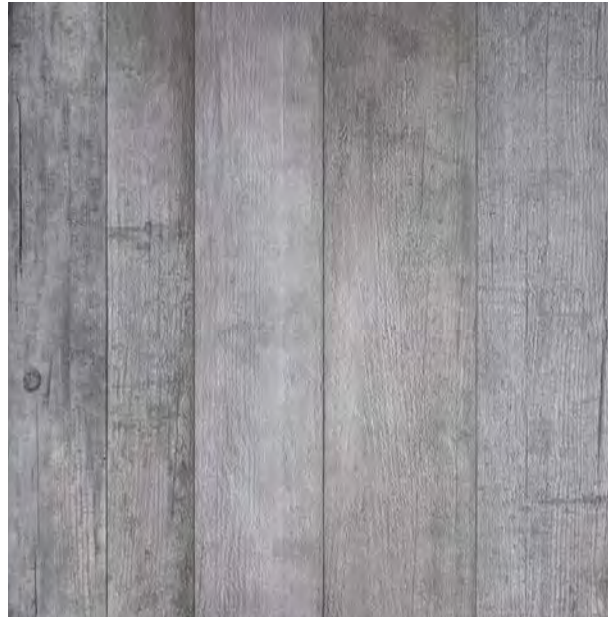

**R11
CLASSE C**

DCOF >
0,42 Wet

20 mm 3/4" ↑ ↓

GRES FINE PORCELLANATO

FINE PORCELAIN STONEWARE/GRES CERAME FIN/FEINSTEINZEUG-KOLLEKTIONEN/GRES PORCELANICO FINO/ФАРФОРОВЫЙ КЕРАМОГРАНИТ
SQUADRATO - SQUARED - EQUARRI - REKTIFIZIERT - ESCUADRADO - КАЛИБРОВАННАЯ

20 mm 3/4" ↑ ↓	COLOR	SURFACE	40x120	60x60
			15 ^{3/4} "x47 ^{1/4} "	23 ^{5/8} "x23 ^{5/8} "
	WHITE	GRIP	740407 ■ FL-10800	740401 ■ FL-07700
ICON OUTDOOR				
	LIGHT GRAY	GRIP	740406 ■ FL-10800	740400 ■ FL-07700

Product Certification
BUREAU VERITAS
Certification



Recycled material content certification

	RESISTENZA ALLA FLESSIONE IN N/mm² <small>N/mm² FLEXURAL STRENGTH TEST / RESISTANCE A LA FLEXION EN N/mm² / BIEGEFESTIGKEIT IN N/mm² / RESISTENCIA A LA FLEXION EN N/mm² / УСТОЙЧИВОСТЬ К ИЗГИБУ В Н/мм²</small>	valore medio 52 N/mm²
	Forza di rottura in N (sp. > 7,5 mm) <small>Breaking strength in N (sp. > 7,5 mm) / Force de rupture en N (esp. > 7,5 mm) / Bruchlast in N (Dicke > 7,5 mm) / Fuerza de rotura en N (gr. > 7,5 mm) / Разрушающее усилие, Н (толщ. > 7,5 мм)</small>	valore medio 14000 N

PEZZI SPECIALI

Special trims/Pièces spèciales/Formstücke
Piezas especiales/СПЕЦИАЛЬНЫЕ ИЗДЕЛИЯ
pag 132/137

ICON OUTDOOR	scatola - box			pallet		
	pz	mq	kg	box	mq	kg
40x120 20mm	2	0,96	42,90	24	23,04	1050
60x60 20mm	2	0,72	32,10	30	21,60	990

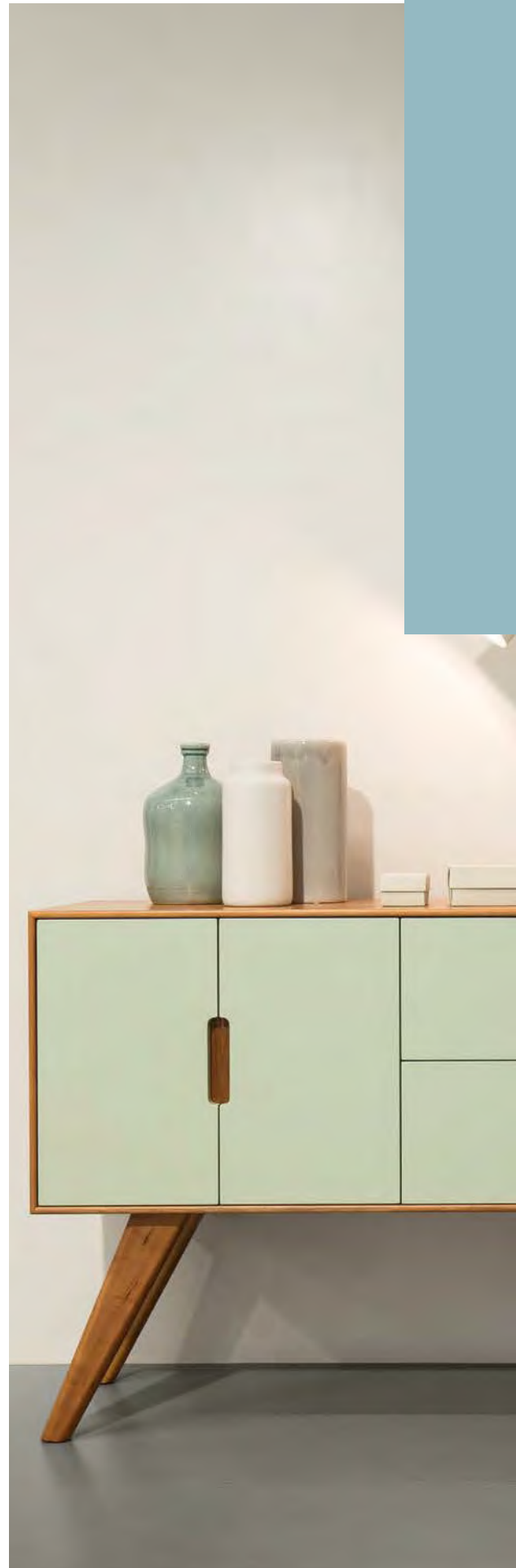

NEUTRA 6.0

gres fine porcellanato
fine porcelain stoneware
grès cérame fin
feinsteinzeug-kollektionen
gres porcelánico fino
фарфоровый керамогранит

gres porcellanato decorato
decorated porcelain tiles
grès cérame décoré
verziertes feinsteinzeug
gres porcelánico decorado
ДЕКОРИРОВАННЫЙ КЕРАМОГРАНИТ





NEUTRA 6.0

Una nuova versione della serie che ha segnato l'origine del marchio Casamood. Nuovi spessori, formati e colori andranno a caratterizzare un prodotto innovativo e contemporaneo.

For a new version of the series that has marked the origin of the Casamood brand. New thicknesses, sizes and colours will feature in an innovative and contemporary product.

Une nouvelle version de la série qui a marqué l'origine de la marque Casamood. De nouvelles épaisseurs, des formats et des couleurs pour caractériser un produit innovant et contemporain.

Eine neue Version der Serie, die den Ursprung des Markenzeichens Casamood kennzeichnete. Neue Stärken, Formate und Farben charakterisieren ein innovatives und modernes Produkt.

Una nueva versión de la serie que ha marcado el origen de la marca Casamood. Nuevos espesores, formatos y colores caracterizan a un producto contemporáneo e innovador.

новой версии серии, которая стояла у истоков бренда Casamood новая толщина, новые форматы и цвета будут характеризовать это инновационное и современное изделие.

NEUTRA 6.0

01 BIANCO

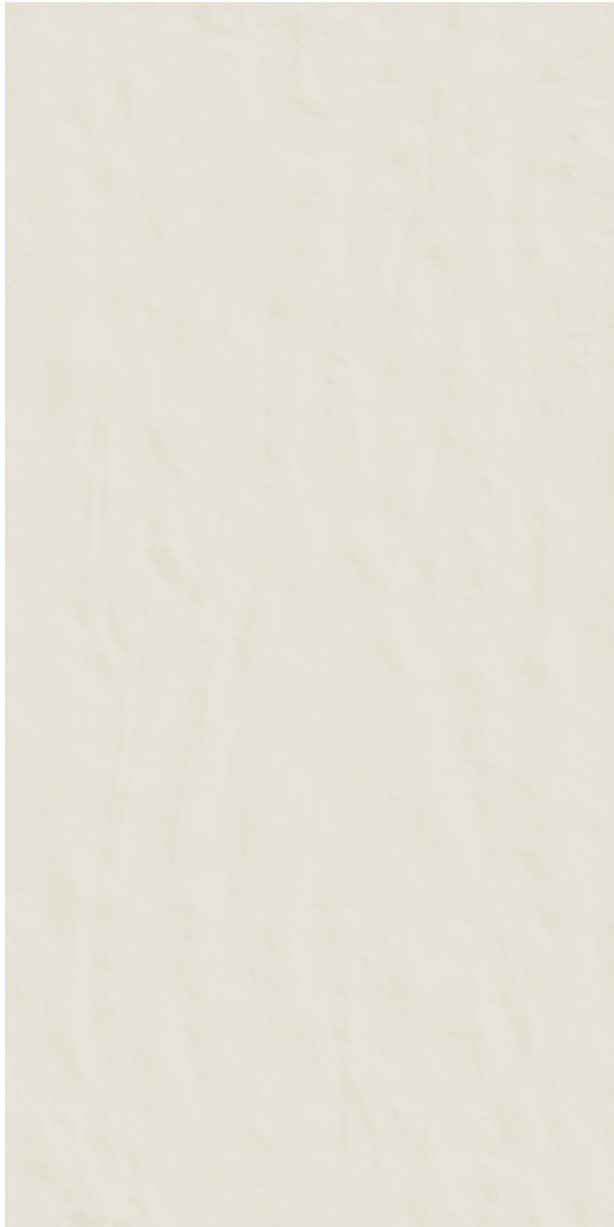

02 POLVERE

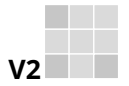

R11
CLASSE B
(grip)

10 mm 3/8" ↑↓

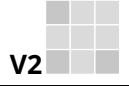

DCOF>
0,42 Wet

6 mm 1/4" ↑↓

FLOHM OVERSIZE
magnUm

GRES FINE PORCELLANATO

FINE PORCELAIN STONWARE/GRES CERAME FIN/FEINSTEINZEUG-KOLLEKTIONEN/GRES PORCELANICO FINO/ФАРФОРОВЫЙ КЕРАМОГРАНИТ
SQUADRATO - SQUARED - EQUARRI - REKTIFIZIERT - ESCUADRADO - КАЛИБРОВАННАЯ

10 mm 3/8" ↑↓	COLOR	SURFACE	80x180 31 ^{1/2"} x70 ^{5/7"}	60x120 23 ^{3/8"} x47 ^{1/4"}	80x80 31 ^{1/2"} x31 ^{1/2"}	40x80 15 ^{3/4"} x31 ^{1/2"}
NEUTRA 6.0	01 BIANCO	MATTE	735919 ■ FL-10300	734749 ■ FL-09300	734677 ■ FL-08600	754010 ■ FL-06700
		GRIP	-	-	-	754227 ■ FL-06700
	02 POLVERE	MATTE	754021 ■ FL-10300	754016 ■ FL-09300	754005 ■ FL-08600	754011 ■ FL-06700
		GRIP	-	-	-	754228 ■ FL-06700
6 mm 1/4" ↑↓	COLOR	SURFACE	120x240 47 ^{1/4"} x94 ^{1/2"}	120x120 47 ^{1/4"} x47 ^{1/4"}	60x120 23 ^{3/8"} x47 ^{1/4"}	
NEUTRA 6.0	01 BIANCO	MATTE	748487 ■ FL-11300	748493 ■ FL-09700	749161 ■ FL-09100	
	02 POLVERE	MATTE	748488 ■ FL-11300	748494 ■ FL-09700	749162 ■ FL-09100	

03 PERLA

04 FERRO

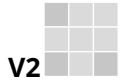
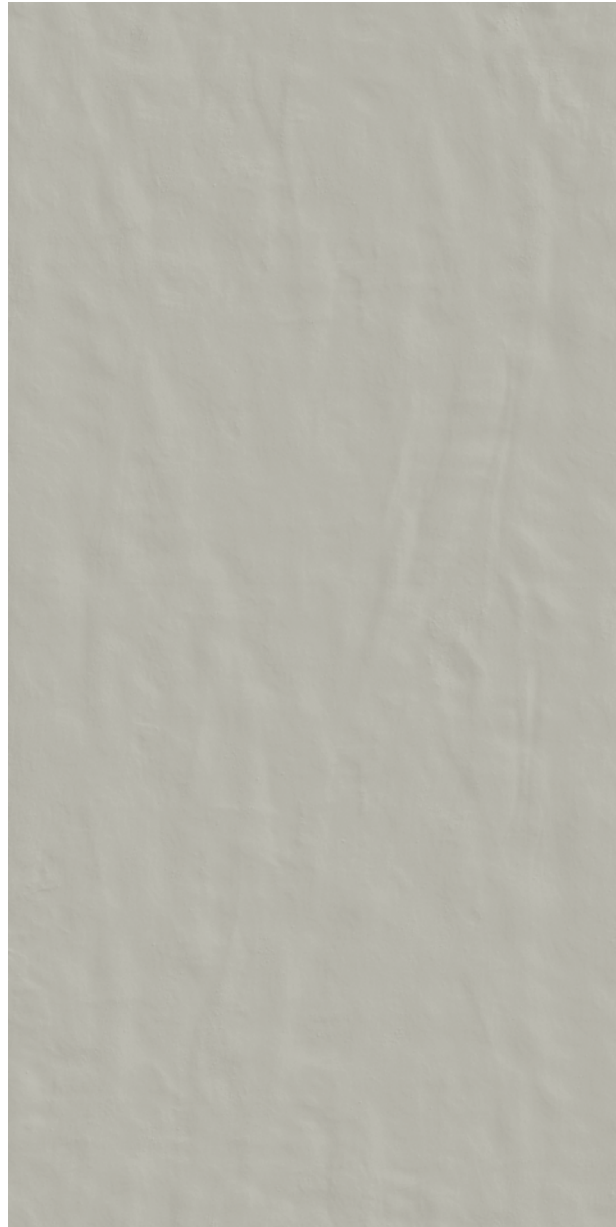

R11
CLASSE B
(grip)

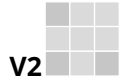

DCOF>
0,42 Wet



FLORIM OVERSIZE
magnum

GRES FINE PORCELLANATO

FINE PORCELAIN STONEWARE/GRES CERAME FIN/FEINSTEINZEUG-KOLLEKTIONEN/GRES PORCELANICO FINO/ФАРФОРОВЫЙ КЕРАМОГРАНИТ
SQUADRATO - SQUARED - EQUARRI - REKTIFIZIERT - ESCUADRADO - КАЛИБРОВАННАЯ

10 mm 3/8" ↓		COLOR	SURFACE	80x180 31 1/2"x70 5/7"	60x120 23 5/8"x47 1/4"	80x80 31 1/2"x31 1/2"	40x80 15 3/4"x31 1/2"
NEUTRA 6.0	03 PERLA	MATTE		754022 ■ FL-10300	754017 ■ FL-09300	754006 ■ FL-08600	754012 ■ FL-06700
		GRIP		-	-	-	754229 ■ FL-06700
	04 FERRO	MATTE		754023 ■ FL-10300	754018 ■ FL-09300	754007 ■ FL-08600	754013 ■ FL-06700
		GRIP		-	-	-	754230 ■ FL-06700
6 mm 1/4" ↓		COLOR	SURFACE	120x240 47 1/4"x94 1/2"	120x120 47 1/4"x47 1/4"	60x120 23 5/8"x47 1/4"	
NEUTRA 6.0	03 PERLA	MATTE		748489 ■ FL-11300	748495 ■ FL-09700	749163 ■ FL-09100	
	04 FERRO	MATTE		748490 ■ FL-11300	748496 ■ FL-09700	749164 ■ FL-09100	

NEUTRA 6.0

05 QUARZO



06 GRAFITE

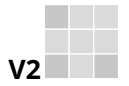

R11
CLASSE B
(grip)

10 mm 3/8" ↑↓

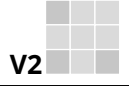

V2
DCOF>
0,42 Wet

6 mm 1/4" ↑↓

FLOHM OVERSIZE
magnUm

GRES FINE PORCELLANATO

FINE PORCELAIN STONEWARE/GRES CERAME FIN/FEINSTEINZEUG-KOLLEKTIONEN/GRES PORCELANICO FINO/ФАРФОРОВЫЙ КЕРАМОГРАНИТ
SQUADRATO - SQUARED - EQUARRI - REKTIFIZIERT - ESCUADRADO - КАЛИБРОВАННАЯ

10 mm 3/8" ↑↓		COLOR	SURFACE	80x180 31 1/2" x 70 5/7"	60x120 23 5/8" x 47 1/4"	80x80 31 1/2" x 31 1/2"	40x80 15 3/4" x 31 1/2"
NEUTRA 6.0	05 QUARZO	MATTE		754024 ■ FL-10300	754019 ■ FL-09300	754008 ■ FL-08600	754014 ■ FL-06700
		GRIP		-	-	-	754231 ■ FL-06700
	06 GRAFITE	MATTE		754025 ■ FL-10300	754020 ■ FL-09300	754009 ■ FL-08600	754015 ■ FL-06700
		GRIP		-	-	-	754232 ■ FL-06700
6 mm 1/4" ↑↓		COLOR	SURFACE	120x240 47 1/4" x 94 1/2"	120x120 47 1/4" x 47 1/4"	60x120 23 5/8" x 47 1/4"	
NEUTRA 6.0	05 QUARZO	MATTE		748491 ■ FL-11300	748497 ■ FL-09700	749165 ■ FL-09100	
	06 GRAFITE	MATTE		748492 ■ FL-11300	748498 ■ FL-09700	749166 ■ FL-09100	

07 PETROLIO

08 AVIO

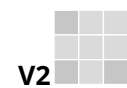

V2

R11
CLASSE B
(grip)

10 mm 3/8" ↑↓



V2

DCOF>
0,42 Wet

6 mm 1/4" ↑↓

FLORM OVERSIZE
magnUm

GRES FINE PORCELLANATO







FINE PORCELAIN STONEWARE/GRES CERAME FIN/FEINSTEINZEUG-KOLLEKTIONEN/GRES PORCELANICO FINO/ФАРФОРОВЫЙ КЕРАМОГРАНИТ
SQUADRATO - SQUARED - EQUARRI - REKTIFIZIERT - ESCUADRADO - КАЛИБРОВАННАЯ

10 mm 3/8" ↑↓		COLOR	SURFACE	80x180 31 1/2" x 70 6/7"	60x120 23 5/8" x 47 1/4"	80x80 31 1/2" x 31 1/2"	40x80 15 3/4" x 31 1/2"
NEUTRA 6.0	07 PETROLIO	MATTE		758127 ■ FL-10300	758125 ■ FL-09300	758119 ■ FL-08600	758121 ■ FL-06700
		GRIP		-	-	-	758123 ■ FL-06700
	08 AVIO	MATTE		758126 ■ FL-10300	758124 ■ FL-09300	758118 ■ FL-08600	758120 ■ FL-06700
		GRIP		-	-	-	758122 ■ FL-06700
6 mm 1/4" ↑↓		COLOR	SURFACE	120x240 47 1/4" x 94 1/2"	120x120 47 1/4" x 47 1/4"	60x120 23 5/8" x 47 1/4"	
NEUTRA 6.0	07 PETROLIO	MATTE		749556 ■ FL-11300	752890 ■ FL-09700	752892 ■ FL-09100	
	08 AVIO	MATTE		749557 ■ FL-11300	752891 ■ FL-09700	752893 ■ FL-09100	

NEUTRA 6.0



GRES FINE PORCELLANATO

FINE PORCELAIN STONEWARE/GRES CERAME FIN/FEINSTEINZEUG-KOLLEKTIONEN/GRES PORCELANICO FINO/ФАРФОРОВЫЙ КЕРАМОГРАНИТ
SQUADRATO - SQUARED - EQUARRI - REKTIFIZIERT - ESCUADRADO - КАЛИБРОВАННАЯ

6 mm 1/4"				30x30 11 4/5"x11 4/5"	30x26 11 4/5"x11 4/5"	30x30 11 4/5"x11 4/5"	30x30 11 4/5"x11 4/5"	30x30 11 4/5"x11 4/5"	30x35 11 4/5"x13 7/9"
	COLOR	SURFACE							
NEUTRA 6.0	01 BIANCO	MATTE	749574 ▲ FL-01900	749580 ▲ FL-04400	749586 ▲ FL-04900	749592 ▲ FL-04900	749598 ▲ FL-04900	749604 ▲ FL-05100	
	02 POLVERE	MATTE	749575 ▲ FL-01900	749581 ▲ FL-04400	749587 ▲ FL-04900	749593 ▲ FL-04900	749599 ▲ FL-04900	749605 ▲ FL-05100	
	03 PERLA	MATTE	749576 ▲ FL-01900	749582 ▲ FL-04400	749588 ▲ FL-04900	749594 ▲ FL-04900	749600 ▲ FL-04900	749606 ▲ FL-05100	
	04 FERRO	MATTE	749577 ▲ FL-01900	749583 ▲ FL-04400	749589 ▲ FL-04900	749595 ▲ FL-04900	749601 ▲ FL-04900	749607 ▲ FL-05100	
	05 QUARZO	MATTE	749578 ▲ FL-01900	749584 ▲ FL-04400	749590 ▲ FL-04900	749596 ▲ FL-04900	749602 ▲ FL-04900	749608 ▲ FL-05100	
	06 GRAFITE	MATTE	749579 ▲ FL-01900	749585 ▲ FL-04400	749591 ▲ FL-04900	749597 ▲ FL-04900	749603 ▲ FL-04900	749609 ▲ FL-05100	

VETRO











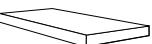

GLASS / VERRÉ / GLAS / VIDRIO / стекло









4,5 mm 1/8"				30x30 11 4/5"x11 4/5"	29,2x28,3 11 1/2"x11 1/7"	31x25 12 1/5"x9 5/6"
	COLOR	SURFACE				
NEUTRA 6.0	01 BIANCO	VETRO LUX	749610 ▲ FL-03300	749622 ▲ FL-03300	749634 ▲ FL-03300	
	02 POLVERE	VETRO LUX	749611 ▲ FL-03300	749623 ▲ FL-03300	749635 ▲ FL-03300	
	03 PERLA	VETRO LUX	749612 ▲ FL-03300	749624 ▲ FL-03300	749636 ▲ FL-03300	
	04 FERRO	VETRO LUX	749613 ▲ FL-03300	749625 ▲ FL-03300	749637 ▲ FL-03300	
	05 QUARZO	VETRO LUX	749614 ▲ FL-03300	749626 ▲ FL-03300	749638 ▲ FL-03300	
	06 GRAFITE	VETRO LUX	749615 ▲ FL-03300	749627 ▲ FL-03300	749639 ▲ FL-03300	

Per un effetto ottimale della posa, florim suggerisce di mantenere 2 mm di fuga per pose monoformato e 3 mm per combinare formati misti - For optimal installation results, florim recommends maintaining a joint of 2 mm 1/16" for single format installations and 3 mm 1/8" to combine mixed formats. - Pour réaliser une pose parfaite, florim suggère de maintenir 2 mm de joint pour la pose des monoformats, et 3 mm pour les combinaisons de formats mixtes. - Um einen optimalen Effekt beim Verlegen zu erzielen empfiehlt florim eine 2 mm fugе bei einformatigen Verlegungen und 3 mm fugе bei formatkombinationen Para lograr los máximos resultados en la posa del producto, florim aconseja 2 mm de junta en aplicaciones monoformato y 3 mm en combinaciones de formatos mixtos - ДЛЯ ОПТИМАЛЬНОЙ УКЛАДКИ "FLORIM" РЕКОМЕНДУЕТ ВЫДЕРЖИВАТЬ ЗАЗОР 2 ММ ДЛЯ МОНОФОРМАТА И 3 ММ ПРИ СМЕШАННЫХ ФОРМАТАХ.

In relazione alle differenti tecnologie produttive l'accostamento di prodotti con spessori diversi potrebbe presentare delle disomogeneità, se ne sconsiglia pertanto l'abbinamento. / Due to the different production technologies, contiguous installation of products with different thickness may give a non-homogeneous result. For this reason we do not recommend this option. / Vu que différentes technologies de production sont utilisées avec des épaisseurs différentes, des problèmes d'homogénéité pourraient se présenter, il est donc déconseillé de les poser ensemble. / Wegen unterschiedlicher Produktionstechnologien können die Fliesen mit verschiedenen Materialstärken optische Differenzen aufweisen. Von einem direkten Aneinanderlegen wird deshalb abgeraten. / Dadas las diferentes tecnologías productivas, la combinación de productos de diferentes espesores podría dar lugar a heterogeneidad, por lo que se desaconseja mezclarlas. / В связи с различием в технологиях производства, сочетание продукции разной толщины иногда может представлять неоднородность материала. Такие сочетания следует избегать.

PEZZI SPECIALI/SPECIAL TRIMS/PIÈCES SPÉCIALES/FORMSTÜCKE/PIEZAS ESPECIALES/Специальные изделия

10 mm 3/8" ↑↓		COLOR	SURFACE	4,6x80 1 4/5" x 3 1/2"  battiscopa	33x120x3 13" x 47 1/4" x 1 1/8"  gradino pz/box 2	33x120x3 13" x 47 1/4" x 1 1/8"  angolo gradino DX pz/box 2	33x120x3 13" x 47 1/4" x 1 1/8"  angolo gradino SX pz/box 2
NEUTRA 6.0		01 BIANCO	MATTE	754026 ◆ FL-01600	754033 ▲ FL-20400	754039 ▲ FL-31100	754045 ▲ FL-31100
		02 POLVERE	MATTE	754027 ◆ FL-01600	754034 ▲ FL-20400	754040 ▲ FL-31100	754046 ▲ FL-31100
		03 PERLA	MATTE	754028 ◆ FL-01600	754035 ▲ FL-20400	754041 ▲ FL-31100	754047 ▲ FL-31100
		04 FERRO	MATTE	754029 ◆ FL-01600	754036 ▲ FL-20400	754042 ▲ FL-31100	754048 ▲ FL-31100
		05 QUARZO	MATTE	754030 ◆ FL-01600	754037 ▲ FL-20400	754043 ▲ FL-31100	754049 ▲ FL-31100
		06 GRAFITE	MATTE	754031 ◆ FL-01600	754038 ▲ FL-20400	754044 ▲ FL-31100	754050 ▲ FL-31100
		07 PETROLIO	MATTE	758129 ◆ FL-01600	758131 ▲ FL-20400	758133 ▲ FL-31100	758135 ▲ FL-31100
		08 AVIO	MATTE	758128 ◆ FL-01600	758130 ▲ FL-20400	758132 ▲ FL-31100	758134 ▲ FL-31100

6 mm 1/4" ↑↓		COLOR	SURFACE	4,6x60 1 4/5" x 2 3/8"  battiscopa
NEUTRA 6.0		01 BIANCO	MATTE	759000 ◆ FL-01800
		02 POLVERE	MATTE	759001 ◆ FL-01800
		03 PERLA	MATTE	759002 ◆ FL-01800
		04 FERRO	MATTE	759003 ◆ FL-01800
		05 QUARZO	MATTE	759004 ◆ FL-01800
		06 GRAFITE	MATTE	759005 ◆ FL-01800
		07 PETROLIO	MATTE	759006 ◆ FL-01800
		08 AVIO	MATTE	759007 ◆ FL-01800

FLORM OVERSIZE
magnUm

120x240/120x120/60x120
Specifica Imballo pag.
Packaging specifications on page
Spécifications d'emballage à page
Verpackungsdetail Seite
Especificaciones de embalaje a la página
Информация об упаковке на стр.
144/145

NEUTRA 6.0	scatola - box			pallet		
	pz	mq	kg	box	mq	kg
80x180	2	2,88	67,20	20	57,60	1400
60x120	2	1,44	33,40	30	43,20	1030
80x80	2	1,28	29,80	40	51,20	1220
40x80	3	0,96	22,00	28	26,88	640

NEUTRA 6.0	scatola - box			pallet		
	pz	ml	kg	box	mq	kg
4,6x80 battiscopa	12	9,60	9,60	-	-	-

NEUTRA 6.0

09 OLIVA



10 ACQUAMARINA

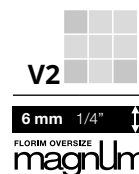

GRES PORCELLANATO DECORATO
DECORATED PORCELAIN TILES / GRÈS CÉRAMÉ DÉCORÉ / VERZIERTES FEINSTEINZEUG / GRES PORCELÁNICO DECORADO / ДЕКОРИРОВАННЫЙ КЕРАМОГРАНИТ
SQUADRATO - SQUARED - EQUARRI - REKTIFIZIERT - ESCUADRADO - КАЛИБРОВАННАЯ

6 mm 1/4" ↑↓		COLOR	SURFACE	120x240 47 ^{1/4"} x 94 ^{1/2"}
NEUTRA 6.0		09 OLIVA	NATURALE	749558 ■ FL-27900
		10 ACQUAMARINA	NATURALE	749559 ■ FL-27900



11 MELANZANA

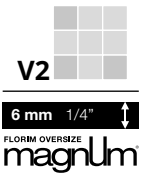

12 MALVA



GRES PORCELLANATO DECORATO
 DECORATED PORCELAIN TILES/GRÈS CÉRAMÉ DÉCORÉ /VERZIERTES FEINSTEINZEUG/GRES PORCELÁNICO DECORADO /ДЕКОРИРОВАННЫЙ КЕРАМОГРАНИТ
 SQUADRATO - SQUARED - EQUARRI - REKTIFIZIERT - ESCUADRADO - КАЛИБРОВАННАЯ

6 mm 1/4" ↑↓		COLOR	SURFACE	120x240 47 ^{1/4"} x94 ^{1/2"}
NEUTRA 6.0		11 MELANZANA	NATURALE	749560 ■ FL-27900
		12 MALVA	NATURALE	749561 ■ FL-27900

NEUTRA 6.0

13 CORALLO



14 ARANCIO

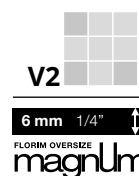

GRES PORCELLANATO DECORATO

DECORATED PORCELAIN TILES/GRÈS CÉRAMÉ DÉCORÉ /VERZIERTES FEINSTEINZEUG/GRES PORCELÁNICO DECORADO /ДЕКОРИРОВАННЫЙ КЕРАМОГРАНИТ
SQUADRATO - SQUARED - EQUARRI - REKTIFIZIERT - ESCUADRADO - КАЛИБРОВАННАЯ

6 mm 1/4" ↑↓		COLOR	SURFACE	120x240 47 ^{1/4"} x94 ^{1/2"}
NEUTRA 6.0		13 CORALLO	NATURALE	752898 ■ FL-27900
		14 ARANCIO	NATURALE	752899 ■ FL-27900

FLORIM OVERSIZE
magnUm

120x240
Specifica Imballo pag.
Packaging specifications on page
Spécifications d'emballage à page
Verpackungsdetail Seite
Especificaciones de embalaje a la página
Информация об упаковке на стр.
144/145



GRES PORCELLANATO DECORATO

DECORATED PORCELAIN TILES - GRÉS CÉRAMÉ DÉCORÉ - VERZIERTES FEINSTEINZEUG - GRES PORCELÁNICO DECORADO - ДЕКОРИРОВАННЫЙ КЕРАМОГРАНИТ
SQUADRATO - SQUARED - EQUARRI - REKTIFIZIERT - ESCUADRADO - КАЛИБРОВАННАЯ

AVVERTENZE / WARNINGS / AVERTISSEMENTS / ADVERTENCIAS / HINWEISE/ ПРЕДУПРЕЖДЕНИЕ

<p>DESTINAZIONE D'USO RECOMMENDED APPLICATIONS DOMAINE D'APPLICATION ANWENDUNGSBEREICHE USO PREVISTO НАЗНАЧЕНИЕ</p>	<p>Lastre decorate destinate esclusivamente al rivestimento di pareti interne, non indicate per la realizzazione di rivestimenti di piscine, di top cucina o altri elementi orizzontali di arredo. Eventuali piccole imperfezioni sono da considerarsi caratteristica propria di prodotto dovuta al processo produttivo. Attenersi alle istruzioni riportate sul catalogo e sugli imballi./Decorated panels designed exclusively for tiling interior walls, not recommended for tiling swimming pool walls, kitchen worktops or other horizontal furnishing elements. Any small imperfections must be deemed to be a product characteristic resulting from the production process. Follow carefully the instructions shown in the catalogue and on the packaging./Dalles décorées, exclusivement destinées au revêtement de parois intérieures, non indiquées pour la réalisation de revêtements de piscines, de plans de travail de cuisine ou de tout autre élément d'ameublement horizontal. Toute imperfection éventuelle doit être considérée comme une caractéristique propre au produit, due au processus de production. Suivre les instructions indiquées dans le catalogue et sur les emballages./Verzierte Platten, ausschließlich zur Verkleidung von Innenwänden bestimmt, nicht für die Realisierung von Schwimmbadverkleidungen, Arbeitsplatten für die Küche oder anderen horizontalen Einrichtungs-elementen geeignet. Eventuelle kleine Mängel gelten als charakteristische Merkmale des Produkts auf Grund des Produktionsprozesses. Die Hinweise im Katalog und auf den Verpackungen beachten./Losas decoradas destinadas exclusivamente al revestimiento de paredes interiores, no indicadas para la realización de revestimientos de piscinas, encimeras de cocina u otros elementos horizontales de decoración. Eventuales pequeñas imperfecciones se deben considerar características propias del producto, debidas al proceso de producción. Aténgase a las instrucciones descritas en el catálogo y en los embalajes./Декорированная плитка больших размеров, предназначенная исключительно для внутренней облицовки стен. Плитка не подходит для облицовки бассейнов, кухонных столешниц и других горизонтальных элементов интерьера. Небольшие несовершенства, в случае их наличия, являются характерными особенностями изделия, связанными с производственным процессом. Следует придерживаться инструкции, приведенных в каталоге и на упаковке.</p>
<p>MOVIMENTAZIONE HANDLING MANUTENTION TRANSPORT UND HANDHABUNG DESPLAZAMIENTO ПЕРЕМЕЩЕНИЕ</p>	<p>La movimentazione delle lastre può essere fatta con l'aiuto di appositi telai a ventosa./The handling can be done by using specific frames with suction cups./Pour la manutention des dalles, utiliser des systèmes à ventouses faits expressément à cet effet./Die Platten können mit Hilfe eines Heberahmens mit Saugtellern transportiert werden./El desplazamiento de las placas se puede llevar a cabo con la ayuda de bastidores dotados de ventosas./Плиты могут перемещаться, используя специальные рамы с присосками.</p>
<p>TAGLIO E FORO CUTTING AND DRILLING DÉCOUPE ET TROU SCHNEIDEN UND BOHREN CORTE Y ORIFICIO РЕЗКА И ОТВЕРСТИЕ</p>	<p>Appoggiare la lastra su piano di appoggio pulito e planare. Tagli e fori possono essere effettuati con idonee attrezzature, incidendo la superficie./Rest the ceramic panel on a clean, flat surface. Cuts and holes may be made with suitable equipment, by cutting through the surface./Déposer la dalle sur un plan d'appui propre et plat. Découps et trous peuvent être effectués à l'aide d'outils adaptés, en entaillant la surface./Die Platte auf eine saubere und gerade Fläche legen. Schnitte und Bohrungen können mit geeignetem Werkzeug durch Einschneiden der Oberfläche erfolgen./Apoye la losa sobre un plano limpio y plano. Los cortes y orificios se pueden realizar con herramientas adecuadas, incidiendo la superficie./Положить плитку на чистую и плоскую опорную поверхность. Разрезы и отверстия можно делать при помощи подходящих инструментов путем выполнения надреза на поверхности плитки.</p>
<p>STUCCATURA GROUTING RÉALISATION DES JOINTS VERFUGEN REJUNTADO ЗАТИРКА</p>	<p>Utilizzabili sigillanti cementizi o epossidici. Ogni residuo di stucco deve essere rimosso prima del suo indurimento con acqua e spugna non abrasiva in quanto l'uso di prodotti acidi o pulitori per residui epossidici è fortemente sconsigliato./Cement or epoxy sealants may be used. Any grout residue must be removed before it hardens, using water and a non-abrasive sponge; the use of acid products or cleaning products for epoxy residues is strongly advised against./Il est possible d'utiliser des agents d'étanchéité à base de ciment ou d'époxy. Tout résidu d'enduit doit être éliminé avant qu'il ne durcisse à l'aide d'une éponge non abrasive et d'eau, étant donné que l'utilisation de produits acides ou de nettoyeurs pour résidus d'époxy est fortement déconseillée./Es können Beton- oder Epoxydichtungsmittel verwendet werden. Alle Rückstände der Spachtelmasse müssen vor dem Verhärten entfernt werden und zwar mit Wasser und nicht abrasivem Schwamm, da von saurehaltigen Produkten oder Reinigern für Epoxyrückstände dringend abgeraten wird./Se pueden utilizar selladores de cemento o epoxídicos. Los eventuales residuos de estuco se deben quitar antes de su endurecimiento, utilizando agua y esponja no abrasiva; se desaconseja vivamente el uso de productos ácidos o pulidores para residuos epoxídicos./Для заделки швов могут использоваться цементные и эпоксидные затирки. Необходимо удалять любые остатки затирочной смеси до их затвердевания при помощи воды и неабразивной губки, так как использование кислотных растворов или очистителей для остатков эпоксидных затирок настоятельно не рекомендуется.</p>
<p>PULIZIA QUOTIDIANA DAILY MAINTENANCE ENTRETIEN QUOTIDIEN UNTERHALTSREINIGUNG LIMPIEZA COTIDIANA ЕЖЕДНЕВНАЯ ОЧИСТКА</p>	<p>Utilizzare esclusivamente detersivi neutri e/o acqua, pulendo con straccio in microfibra o spugna morbida e risciacquando adeguatamente la superficie. Non utilizzare solventi (alcol e simili) né spugne abrasive./Use only neutral detergents and/or water, cleaning the surface with a microfibre cloth or soft sponge and rinsing the surface appropriately./Utiliser exclusivement des produits d'entretien neutres et/ou de l'eau, nettoyer à l'aide d'un chiffon en microfibre ou d'une éponge douce et rincer correctement la surface./Ausschließlich neutrale Reinigungsmittel und/oder Wasser verwenden, mit einem Mikrofaserlappen oder einem weichen Schwamm reinigen und die Fläche gründlich nachspülen./Utilizar detergentes neutros y/o agua y limpiar con trapos de microfibra o esponjas suaves. Se pueden utilizar productos ácidos antifouling siempre y cuando, tras su aplicación, se aclare con agua la superficie de inmediato. Evite el uso de esponjas abrasivas y de disolventes (como alcohol o similares)/Использовать только нейтральные моющие средства и/или воду. Поверхность следует очищать при помощи тряпки или губки из микрофибры и ополаскивать ее надлежащим образом.</p>

NEUTRA 6.0

NEUTRA 6.0 DECOR

6 mm 1/4" ↑↓
FLOOR OVERSIZE
magnUm

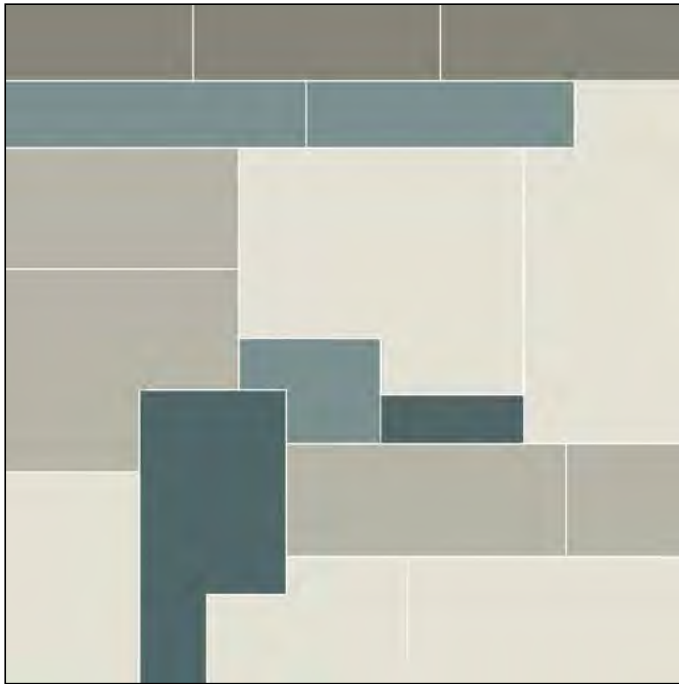

6 mm 1/4" ↑↓	240x240 94 ^{1/2} "x94 ^{1/2} "
NEUTRA 6.0	752957 ■ FL-87800

8 Tinte Unite 01 - 08. Destinazione d'uso: pavimento rivestimento

Intended use: floor and wall

Utilisation prévue: sol et revêtement

Anwendungsbereiche: Boden- und Wandbelag

Usa previsto: pavimento y revestimiento

Применение: пол и стена

6 Colori 09 - 14. Destinazione d'uso: rivestimento

Intended use: wall

Utilisation prévue: revêtement

Anwendungsbereiche: ausschliesslich Wandbelag

Usa previsto: revestimiento

Применение: стена

Per il decoro è possibile selezionare i colori nel modo in cui si desidera.

For the decor you can select colors combining them in the way you prefer.

Bezüglich des Dekors ist es möglich, die gewünschte Farbe frei auszuwählen.

Para la decoración es posible seleccionar los colores de manera deseada.

Pour le décor, il est possible de sélectionner les couleurs souhaitées.

Для данного декора можно выбирать цвета по вашему желанию.

NEUTRA 6.0	scatola - box			pallet		
	pz	mq	kg	box	mq	kg
240x240 DECOR	1	1,00	23,00	6	6,00	160
70,8x61,4 SHADES DECOR	3	1,30	18,90	20	26,08	400

GRES PORCELLANATO DECORATODECORATED PORCELAIN TILES - GRÉS CÉRAME DÉCORÉ - VERZIERTES FEINSTEINZEUG - GRES PORCELÁNICO DECORADO - ДЕКОРИРОВАННЫЙ КЕРАМОГРАНИТ
SQUADRATO - SQUARED - EQUARRI - REKTIKIZIERT - ESQUADRADO - КАЛИБРОВАННАЯ**01 Shades Decor**

70,8x61,4
27^{7/8}\"/>

02 Shades Decor

70,8x61,4
27^{7/8}\"/>

03 Shades Decor

70,8x61,4
27^{7/8}\"/>

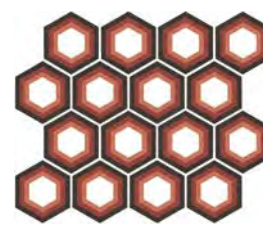
04 Shades Decor

70,8x61,4
27^{7/8}\"/>

Avvertenze per la posa e pulizia

Caratteristiche del prodotto: Gli articoli SHADES 01-02-03-04 di Neutra 6.0 sono prodotti mediante un nuovo sistema produttivo che non prevede la cottura ad alte temperature come le piastrelle tradizionali. Questa tecnologia grazie ad un processo produttivo di qualità, in parte ancora artigianale, permette di raggiungere risultati estetici e cromatici di altissimo livello dove sfumature e leggere variazioni cromatiche sono da considerare unicità del prodotto. Utilizzare tali articoli solo per rivestire pareti interne agli edifici.

Avvertenze per la posa del materiale: Nella movimentazione evitare il contatto con materiali abrasivi e lo strofinamento con altre lastre o con il piano di lavoro. Non appoggiare sulla superficie utensili o altro materiale che potrebbero danneggiare il prodotto. Per il taglio del materiale incidere la superficie con tagliarina per gres porcellanato, poi spezzare il decoro con il diamante dello strumento in dotazione (in alternativa usare apposita pinza troncatrice per gres porcellanato). Per ottenere un buon risultato, non staccare mai la lama dalla lastra durante l'intera operazione. Altri metodi di taglio sono sconsigliati in quanto potrebbero frastagliare la decorazione ai bordi o rompere le esagono che compongono la lastra. Proteggere i bordi delle esagono prima di stuccatura con normale scotch di carta. Sigillare le fughe con stucchi preferibilmente cementizi; dopo la stuccatura rimuovere immediatamente eventuali residui utilizzando una spugna morbida ed acqua calda, evitando in qualsiasi caso l'uso di acidi o remover. Non utilizzare prodotti a base di silicone acetico per la sigillatura di infissi, docce o sanitari alla superficie ceramica (utilizzando in alternativa prodotti a natura neutra).

Pulizia del materiale: Pulire con panno morbido utilizzando solo acqua o detersivi neutri evitando alcool, acetone, detersivi acidi, basici e a base di pasta abrasiva. Per la pulizia dello sporco ostinato utilizzare prodotti sgrassanti reperibili in tutti i supermercati purché non a base alcalina.

Instructions for laying and cleaning

Product characteristics: The SHADES 01-02-03-04 items in the Neutra 6.0 collection are manufactured with a new production system that does not require high-temperature firing as in the case of traditional tiles. With its top-quality production process, parts of which are still carried out by hand, this technology enables very high-end results to be obtained in terms of aesthetics and colour, where shading and slight variations are to be considered as unique product features. These items are to be used only for tiling interior walls in buildings.

Laying Instructions: When handling, avoid contact with abrasive materials and scraping against other tile slabs or against the work surface. Do not rest on the tile-surface tools or other materials that may damage the product. To cut the tile, use the surface with a porcelain tile cutter and then snap the decor tile with the diamond on the tool supplied (alternatively, use tile-cutting pliers suitable for porcelain tiles). To obtain good results, never lift the blade from the slab for the entire operation. It is not advisable to use other cutting methods, since they may create a jagged edge on the decoration or break the hexagons composing the slab. Before grouting, protect the edges of the hexagons with ordinary adhesive paper tape. Seal the joints with grout, preferably cement-based; after grouting remove any residues immediately using a soft sponge and warm water, avoiding at all costs the use of acids or sealant removers. Do not use products based on acetic silicone for sealing windows and doors, showers or bathroom fixtures to the ceramic surface; use neutral-type products instead.

Cleaning: Clean with a soft cloth, using only water or neutral detergents; do not use alcohol, acetone, acid or basic detergents or those based on abrasive paste. To clean persistent dirt use degreasing products to be found in any supermarket, provided they are not alkaline-based.

Instructions pour la pose et le nettoyage

Caractéristiques du produit: Les articles SHADES 01-02-03-04 de Neutra 6.0 ont été soumis à un nouveau système de production qui ne prévoit pas la cuisson à de hautes températures comme pour les carreaux traditionnels. Cette technologie, grâce à un processus de production de qualité, en partie encore artisanal, permet d'obtenir des résultats esthétiques et chromatiques du plus haut niveau où les nuances et les légères variations chromatiques sont des caractéristiques uniques du produit. N'utiliser ces articles que pour revêtir les murs internes des bâtiments.

Instructions pour la pose du matériel: Lors de la manipulation, éviter le contact avec des matériaux abrasifs ainsi que le frottement avec d'autres dalles ou la surface de travail. Ne pas poser sur la surface du produit des outils ou autre matériel qui pourraient l'endommager. Découper la surface du matériau à l'aide d'un coupe-carreaux, puis rompre le décor avec le diamant de l'instrument fourni (utiliser sinon une pince coupante pour gres cérame). Pour obtenir un bon résultat, ne jamais élever la lame de la dalle durant toute l'opération. Toute autre méthode de découpe est déconseillée du fait qu'elle pourrait ébrécher les bords du décor ou rompre les hexagones de la dalle. Protéger les bords des hexagones avant le jointoiment avec du papier cache adhésif ordinaire. Sceller les joints avec du mortier, de préférence à base de ciment; après le jointoiment, éliminer immédiatement tout résidu à l'aide d'une éponge souple et de l'eau chaude en évitant l'utilisation d'acides ou de décapants. Ne pas utiliser de produits à base de silicone acétique pour sceller les cadres, les douches ou les sanitaires sur la surface céramique (utiliser plutôt des produits neutres).

Nettoyage du matériel: Nettoyer avec un chiffon doux en utilisant uniquement de l'eau ou des détergents neutres et en évitant l'alcool, l'acétone, les détergents acides, basiques et abrasifs en pâte. Pour éliminer les résidus tenaces, utiliser des produits dégraissants acides que l'on trouve dans tous les supermarchés.

Hinweise zur Verlegung und Reinigung

Eigenschaften des Produkts: Die Artikel SHADES 01-02-03-04 von Neutra 6.0 werden mit einem neuen Produktionssystem hergestellt, das keinen Brand mit hohen Temperaturen, wie bei traditionellen Fliesen, vorsieht. Mit dieser Technologie können, dank eines teilweise noch handwerklich stattfindenden hochwertigen Produktionsverfahrens, ästhetische und farbliche Ergebnisse von allerhöchstem Niveau erreicht werden, bei denen Abschattungen und leichte Farbvariationen als Einzigartigkeit des Produktes zu betrachten sind. Diese Artikel dürfen nur zur Verkleidung von Gebäudeinnenwänden verwendet werden.

Hinweise zur verlegung des Materials: Bei der Handhabung ist der Kontakt mit abrasiven Materialien, das Gegeneinanderreiben mit anderen Platten bzw. das Reiben auf der Arbeitsfläche zu vermeiden. Es dürfen keine Werkzeuge oder sonstigen Materialien auf die Oberfläche gelegt werden, die das Produkt beschädigen könnten. Zum Schneiden des Materials ist mit einem Fliesenscheider für Feinsteinzeug die Oberfläche anzuritzen und daraufhin das Dekor mit dem Diamant des mitgelieferten Werkzeugs zu brechen (oder mit einer Fliesenbrechzange für Feinsteinzeug). Die Klinge während des gesamten Vorganges niemals von der Platte entfernen, damit ein gutes Ergebnis erzielt werden kann. Von anderen Schneidmethoden wird abgesehen, da sie die Dekoration an den Kanten auszacken oder die Sechsecke, aus denen sich die Platte zusammensetzt, brechen könnten. Die Kanten der Sechsecke sind vor der Ausfugung mit normalem Krepppapier-Klebeband zu schützen. Die Fugen vorsorgeweise mit Zementär-Fugenmasse versiegeln; nach der Ausfugung sind eventuelle Rückstände unverzüglich mit einem weichen Schwamm und Warmwasser zu entfernen, wobei unbedingt immer die Verwendung von Säuren oder Removern zu vermeiden ist. Zum Versiegeln von Fenstern und Türen, Duschsen oder sanitären Einrichtungen an keramischen Oberflächen dürfen keine Produkte auf Acetatsilikonbasis verwendet werden (sondern nur neutrale Produkte).

Reinigung des Materials: Mit einem weichen Tuch reinigen und dazu nur Wasser oder neutrale Reinigungsmittel verwenden, dabei Alkohol, Aceton, säurehaltige bzw. basische Reinigungsmittel und solche auf Basis von Schleifpaste vermeiden. Zur Entfernung von hartnäckigem Schmutz sind in allen Supermärkten erhältliche Entfetter zu verwenden, mit Ausnahme solche auf Alkalibasis.

Advertencias para la colocación y limpieza

Características del producto: Los artículos SHADES 01-02-03-04 de Neutra 6.0 son elaborados mediante un nuevo sistema de producción que no prevé la cocción a altas temperaturas, como las baldosas tradicionales. Gracias a un proceso de producción de alta calidad, parcialmente artesanal, esta tecnología permite alcanzar resultados estéticos y cromáticos de altísimo nivel, en los que los matices y las ligeras variaciones cromáticas se deben considerar parte de la unicidad del producto. Utilice estos artículos solo para revestir paredes interiores.

Advertencias para la colocación del material: Durante el desplazamiento, evite el contacto con materiales abrasivos y el rozamiento con otras losas o con el plano de trabajo. No apoye sobre la superficie herramientas u otros elementos que puedan dañar el producto. Para cortar el material, incida la superficie con una cortadora para gres porcelánico y, a continuación, quite la decoración con el diamante del instrumento suministrado (en alternativa, utilice una pinza de corte para gres porcelánico). Para obtener un buen resultado, no separe la cuchilla de la losa durante toda la operación. Se desaconseja recurrir a otros métodos de corte, ya que podrían mellar la decoración en los bordes o romper los hexágonos que componen la losa. Antes del estucado, proteja los bordes de los hexágonos con cinta adhesiva de papel. Selle las juntas preferiblemente con estucos de cemento; después del estucado, quite inmediatamente los eventuales residuos, utilizando una esponja suave y agua caliente; evite en todo caso el uso de ácidos o solventes. No utilice productos a base de silicona acética para el sellado de puertas, ventanas, duchas o sanitarios a la superficie cerámica (en alternativa, utilice productos neutros).

Limpieza del material: Limpie con un paño suave, utilizando solo agua o detergentes neutros. Evite el uso de alcohol, acetona, detergentes ácidos, alcalinos y a base de pasta abrasiva. Para la limpieza de la suciedad persistente, utilice alguno de los productos desengrasantes disponibles en todos los supermercados, siempre que no sean de base alcalina.

Меры предосторожности при укладке и чистке

Характеристики изделия: Артикулы SHADES 01-02-03-04 коллекции Neutra 6.0 выпускаются с применением новой производственной системы, не предусматривающей высокотемпературный обжиг, который используется для традиционной плитки. Благодаря применению качественного производственного процесса, частично имеющего ремесленный характер, эта технология позволяет достичь эстетических и цветовых результатов высочайшего уровня, в которых оттенки и легкие цветовые изменения свидетельствуют об уникальности продукции. Эти изделия должны применяться лишь только для облицовки внутренних стен зданий.















Меры предосторожности при укладке материала: При перемещении избегайте контакт с абразивными материалами, а также трение плит друг с другом и с рабочей поверхностью. Не кладите на поверхность инструмент или другие материалы, которые способны повредить изделие. Для резки материала сначала надрежьте поверхность плиткорезом для керамогранита, после чего разломите декор алмазом прилегающего инструмента (в качестве альтернативы используйте кусочки для керамогранита). Для получения хорошего результата никогда не отнимайте фрезу от плиты при выполнении резки. Не рекомендуется использовать другие методы резки, так как они могут повредить кромки декора или же расколоть шестигранные элементы, из которых состоит плита. Перед затиркой защитите кромки шестигранных элементов бумажным малярным скотчем. Для заполнения швов желательно использовать цементные затирки. После заполнения швов немедленно удалите возможные остатки при помощи мягкой губки и теплой воды, ни в коем случае нельзя использовать кислотные средства или растворители. Не пользуйтесь средствами на основе уксусного силиконового герметика для герметизации рам, душей и сантехники на керамической поверхности (вместо них используйте нейтральные средства). Чистка материала: Чистите материал мягкой тряпкой, используя лишь только воду или нейтральные моющие средства, не допуская применения спирта, ацетона, кислотных или щелочных моющих средств и средств на основе абразивной пасты. Для удаления стойких загрязнений используйте обезжиривающие средства, продающиеся во всех супермаркетах, но не на щелочной основе.

Gres porcellanato decorato: florim indica di stoccare il materiale in magazzini coperti o al riparo da agenti atmosferici / Florim recommends to stock the goods in covered warehouses, do not expose to the elements Florim conseille de stocker le matériel dans des entrepôts couverts ou a l'abri des agents atmosphériques / Florim empfiehlt, das Material in geschlossenen Lagern oder in vor Witterungseinflüssen geschützten Bereichen zu lagern. / Florim indica almacenar el material en locales cubiertos o protegido de los agentes atmosféricos / FLORIM RECOMIENDA GUARDAR EL MATERIAL EN ZAKRYTYCH SKLADSKICH POMIESZCZENIACH ILI W POMIESZCZENIACH, ZACHRONIENYCH OD ATMOSFERYCNYCH OSADKOW

NEUTRA 6.0

PITTURA

PAINT - PEINTURE - ANSTRICH - PINTURA - КРАСКА

	COLOR	SURFACE	30x30 11 4/5" x 11 4/5"  mosaico A tessere 3x3 4,00 l
	 01 BIANCO	SATINATA /EGGSHELL	750444 FL-03800 *
	 02 POLVERE	SATINATA /EGGSHELL	750445 FL-04900 *
	 03 PERLA	SATINATA /EGGSHELL	750446 FL-04900 *
	 04 FERRO	SATINATA /EGGSHELL	750447 FL-04900 *
	 05 QUARZO	SATINATA /EGGSHELL	750448 FL-04900 *
	 06 GRAFITE	SATINATA /EGGSHELL	750449 FL-04900 *
NEUTRA 6.0	 07 PETROLIO	SATINATA /EGGSHELL	750450 FL-04900 *
	 08 AVIO	SATINATA /EGGSHELL	750451 FL-04900 *
	 09 OLIVA	SATINATA /EGGSHELL	750452 FL-04900 *
	 10 ACQUAMARINA	SATINATA /EGGSHELL	750453 FL-04900 *
	 11 MELANZANA	SATINATA /EGGSHELL	750454 FL-04900 *
	 12 MALVA	SATINATA /EGGSHELL	750455 FL-04900 *
	 13 CORALLO	SATINATA /EGGSHELL	754323 FL-04900 *
	 14 ARANCIO	SATINATA /EGGSHELL	754324 FL-04900 *

* prezzo al Litro/price per litre/prix au litre/Preis pro Liter/precio por litro/Цена за литр

Per la scheda di sicurezza consultare il sito www.florim.com/For the safety sheet go to www.florim.com/Pour de plus amples informations sur la fiche de sécurité, consultez le site www.florim.com/Das Sicherheitsdatenblatt finden Sie unter www.florim.com/Para la ficha de seguridad consulte el sitio www.florim.com /Карта безопасности приводится на сайте www.florim.com





ONYX&MORE OF CASADOLCECASA

gres fine porcellanato
fine porcelain stoneware
grès cérame fin
feinsteinzeug-kollektionen
gres porcelánico fino
фарфоровый керамогранит





ONYX&MORE OF CASADOLCECASA

Onyx&More è la nuova collezione di Casa dolce casa che esprime i principali tratti identificativi del brand. In Onyx&More of Casa dolce casa l'armonico equilibrio tra eleganza e creatività si rivela nell'originale e insolita combinazione tra due materie lapidee molto diverse tra loro per proporre ambienti raffinati, accoglienti ed intimi. Onyx&More interpreta la sorprendente eleganza dell'onice, raffinata, luminosa e poetica, naturalmente arricchita da innesti in porfido, una materia lapidea dal carattere discreto ed informale. Lo sviluppo armonioso del disegno che si rivela accostando le lastre in ampie superfici è un fattore di distinzione, così come le pregiate finiture di superficie, lucida e brillante o delicatamente satinata.

Onyx&More is the new collection by Casa dolce casa that conveys main characteristic features of the brand. Onyx&More by Casa dolce casa reveals the harmonious balance between elegance and creativity through the original and unusual pairing of two very different stone materials to create refined, cosy and intimate environments. Onyx&More interprets the surprising elegance of onyx, refined, lustrous and poetic, naturally enriched with inserts of porphyry, a stone material which is more discreet and informal in character. The harmonious pattern sequence that is revealed by placing the large tiles together over large surfaces is a distinguishing trait, as are the fine surface finishes, glossy and brilliant or with a delicate satin finish.

Onyx&More est la nouvelle collection de Casa dolce casa qui exprime les principales caractéristiques de la marque. Dans la collection Onyx&More de Casa dolce casa l'équilibre harmonieux entre élégance et créativité se révèle dans la combinaison insolite et originale de deux pierres très différentes l'une de l'autre pour proposer des espaces raffinés, accueillants et intimes. Onyx&More interprète l'élégance surprenante de l'onix, raffinée, lumineuse et poétique, naturellement enrichie d'incrustations en porphyre, une pierre au caractère discret et informel. Le développement harmonieux du dessin qui se révèle en rapprochant les dalles sur de vastes surfaces est un facteur de distinction tout comme les finitions de surface raffinées, polie et brillante ou délicatement satinée.

Onyx&More ist die neue Kollektion von Casa dolce casa, die die wichtigsten Merkmale der Marke zum Ausdruck bringt. In Onyx&More von Casa dolce casa zeigt sich die harmonievoll Balance zwischen Eleganz und Kreativität in der originellen und ungewöhnlichen Kombination zweier sehr unterschiedlicher Steinmaterialien für edle, einladende und intime Räume. Onyx&More interpretiert die überraschende raffinierte, strahlende und poetische Eleganz von Onyx, natürlich angereichert mit Porphyre-Einsätzen, einem dezenten und informellen Steinmaterial. Die harmonievoll Entwicklung des Musters, das beim großflächigen Aneinanderreihen der Platten zum Vorschein kommt, erweist sich genau wie die kostbaren Oberflächenausführungen, glänzend und leuchtend oder seidenmatt, als ein hervorstechendes Merkmal.

Onyx&More es la nueva colección de Casa dolce casa y expresa los principales rasgos característicos de la marca. En Onyx&More de Casa dolce casa el equilibrio armónico entre elegancia y creatividad se revela en la original e insólita combinación entre dos materiales lapídeos muy distintos entre sí para proponer ambientes refinados, acogedores e íntimos. Onyx&More interpreta la sorprendente elegancia del ónix, refinado, luminoso y poético, naturalmente enriquecido con inserciones en pórfido, un material lapídeo con un carácter discreto e informal. El desarrollo armonioso del diseño, que se revela juntando las losas en superficies amplias, es un factor de distinción, así como los preciosos acabados de la superficie, luminosa y brillante o delicadamente satinada.

Onyx&More - это новая коллекция Casa dolce casa, выражающая основные отличительные черты бренда. В Onyx&More от Casa dolce casa гармоничное равновесие элегантности и креативности раскрывается в оригинальном и необычном сочетании двух каменных материалов, сильно отличающихся друг от друга, чтобы предлагать изысканные, уютные и сокровенные интерьеры. Onyx&More переосмысливает удивительную элегантность оникса, изысканную, светлую и поэтичную, естественно обогащенную включениями из порфира - камня с выдержанным и неформальным характером. Гармоничность рисунка, обнаруживающаяся при совмещении плит на больших поверхностях, является отличительной чертой, как и ценная отделка поверхностей - полированная и блестящая или же нежная сатирированная.

ONYX&MORE OF CASADOLCECASA

WHITE ONYX



WHITE BLEND



10 mm 3/8" ↑↓





6 mm 1/4" ↑↓



FLOHM OVERSIZE
magnuM

GRES FINE PORCELLANATO

FINE PORCELAIN STONEWARE/GRES CERAME FIN/FEINSTEINZEUG-KOLLEKTIONEN/GRES PORCELANICO FINO/ФАРФОРОВЫЙ КЕРАМОГРАНИТ

SQUADRATO - SQUARED - EQUARRI - REKTIFIZIERT - ESCUADRADO - КАЛИБРОВАННАЯ

10 mm 3/8" ↑↓		COLOR	SURFACE	80x180 31 ^{1/2} "x70 ^{5/8} "	60x120 23 ^{5/8} "x47 ^{1/4} "	80x80 31 ^{1/2} "x31 ^{1/2} "	40x80 15 ^{3/4} "x31 ^{1/2} "	60x60 23 ^{5/8} "x23 ^{5/8} "
ONYX&MORE OF CASADOLCECASA		WHITE ONYX	GLOSSY	765408 ■ FL-11900	765464 ■ FL-11300	765426 ■ FL-10800	765443 ■ FL-09100	765480 ■ FL-09100
			SATIN	765402 ■ FL-10500	765454 ■ FL-09900	765419 ■ FL-09300	765436 ■ FL-07300	765474 ■ FL-07300
		WHITE BLEND	GLOSSY	765409 ■ FL-11900	765466 ■ FL-11300	765427 ■ FL-10800	765444 ■ FL-09100	765483 ■ FL-09100
			SATIN	765403 ■ FL-10500	765457 ■ FL-09900	765421 ■ FL-09300	765437 ■ FL-07300	765475 ■ FL-07300

6 mm 1/4" ↑↓		COLOR	SURFACE	160x320 63"x126"	160x160 63"x63"	120x280 47 ^{1/4} "x110 ^{1/4} "	120x240 47 ^{1/4} "x94 ^{1/2} "	120x120 47 ^{1/4} "x47 ^{1/4} "	80x80 31 ^{1/2} "x31 ^{1/2} "	60x120 23 ^{5/8} "x47 ^{1/4} "
ONYX&MORE OF CASADOLCECASA		WHITE ONYX	GLOSSY	765980 ■ FL-18800	765996 ■ FL-16100	766028 ■ FL-15100	765894 ■ FL-14000	765924 ■ FL-12400	766013 ■ FL-10300	765960 ■ FL-11300
			SATIN	765971 ■ FL-15600	765990 ■ FL-13400	766020 ■ FL-12400	765880 ■ FL-11300	765913 ■ FL-09700	766002 ■ FL-08400	765953 ■ FL-09100
		WHITE BLEND	GLOSSY	765982 ■ FL-18800	765997 ■ FL-16100	766029 ■ FL-15100	765899 ■ FL-14000	765925 ■ FL-12400	766014 ■ FL-10300	765961 ■ FL-11300
			SATIN	765973 ■ FL-15600	765991 ■ FL-13400	766022 ■ FL-12400	765886 ■ FL-11300	765915 ■ FL-09700	766008 ■ FL-08400	765955 ■ FL-09100

WHITE PORPHYRY



**R10
CLASSE B**

DCOF >
0,42 Wet

10 mm 3/8" ↑ ↓



**R10
CLASSE B**

DCOF >
0,42 Wet

6 mm 1/4" ↑ ↓

FLOORM OVERSIZE
magnUm

GRES FINE PORCELLANATO
FINE PORCELAIN STONEWARE/GRES CERAME FIN/FEINSTEINZEUG-KOLLEKTIONEN/GRES PORCELANICO FINO/ФАРФОРОВЫЙ КЕРАМОГРАНИТ
SQUADRATO - SQUARED - EQUARRI - REKTIFIZIERT - ESCUADRADO - КАЛИБРОВАННАЯ

10 mm 3/8" ↑ ↓	COLOR	SURFACE	80x180 31 1/2" x 70 9/16"	60x120 23 5/8" x 47 1/4"	80x80 31 1/2" x 31 1/2"	40x80 15 3/4" x 31 1/2"	60x60 23 5/8" x 23 5/8"
ONYX&MORE OF CASADOLCECASA	WHITE PORPHYRY	STRUTTURATO	765415 ■ FL-10500	765471 ■ FL-09900	765433 ■ FL-09300	765449 ■ FL-07300	765489 ■ FL-07300

6 mm 1/4" ↑ ↓	COLOR	SURFACE	120x240 47 1/4" x 94 1/2"	120x120 47 1/4" x 47 1/4"	60x120 23 5/8" x 47 1/4"
ONYX&MORE OF CASADOLCECASA	WHITE PORPHYRY	STRUTTURATO	765904 ■ FL-11300	765931 ■ FL-09700	765966 ■ FL-09100

ONYX&MORE OF CASADOLCECASA

GOLDEN ONYX



GOLDEN BLEND



10 mm 3/8" ↑↓



6 mm 1/4" ↑↓

FLOHM OVERSIZE
magnuM

GRES FINE PORCELLANATO

FINE PORCELAIN STONEWARE/GRES CERAME FIN/FEINSTEINZEUG-KOLLEKTIONEN/GRES PORCELANICO FINO/ФАРФОРОВЫЙ КЕРАМОГРАНИТ

SQUADRATO - SQUARED - EQUARRI - REKTIFIZIERT - ESCUADRADO - КАЛИБРОВАННАЯ

		COLOR	SURFACE	80x180 31 1/2"x70 5/8"	60x120 23 5/8"x47 1/4"	80x80 31 1/2"x31 1/2"	40x80 15 3/4"x31 1/2"	60x60 23 5/8"x23 5/8"
ONYX&MORE OF CASADOLCECASA		GOLDEN ONYX	GLOSSY	765410 ■ FL-11900	765467 ■ FL-11300	765429 ■ FL-10800	765445 ■ FL-09100	765484 ■ FL-09100
			SATIN	765404 ■ FL-10500	765458 ■ FL-09900	765422 ■ FL-09300	765438 ■ FL-07300	765476 ■ FL-07300
		GOLDEN BLEND	GLOSSY	765412 ■ FL-11900	765468 ■ FL-11300	765430 ■ FL-10800	765446 ■ FL-09100	765485 ■ FL-09100
			SATIN	765405 ■ FL-10500	765459 ■ FL-09900	765423 ■ FL-09300	765439 ■ FL-07300	765477 ■ FL-07300

		COLOR	SURFACE	160x320 63"x126"	160x160 63"x63"	120x280 47 1/4"x110 1/4"	120x240 47 1/4"x94 1/2"	120x120 47 1/4"x47 1/4"	80x80 31 1/2"x31 1/2"	60x120 23 5/8"x47 1/4"
ONYX&MORE OF CASADOLCECASA		GOLDEN ONYX	GLOSSY	765986 ■ FL-18800	765998 ■ FL-16100	766030 ■ FL-15100	765900 ■ FL-14000	765926 ■ FL-12400	766015 ■ FL-10300	765962 ■ FL-11300
			SATIN	765974 ■ FL-15600	765992 ■ FL-13400	766023 ■ FL-12400	765888 ■ FL-11300	765920 ■ FL-09700	766009 ■ FL-08400	765956 ■ FL-09100
		GOLDEN BLEND	GLOSSY	765987 ■ FL-18800	765999 ■ FL-16100	766032 ■ FL-15100	765901 ■ FL-14000	765927 ■ FL-12400	766016 ■ FL-10300	765963 ■ FL-11300
			SATIN	765977 ■ FL-15600	765993 ■ FL-13400	766025 ■ FL-12400	765890 ■ FL-11300	765921 ■ FL-09700	766010 ■ FL-08400	765957 ■ FL-09100

GOLDEN PORPHYRY



**R10
CLASSE B**

DCOF>
0,42 Wet

10 mm 3/8" ↑↓

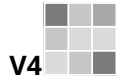

**R10
CLASSE B**

DCOF>
0,42 Wet

6 mm 1/4" ↑↓

FLOHM OVERSIZE
magnUm

GRES FINE PORCELLANATO

FINE PORCELAIN STONEWARE/GRES CERAME FIN/FEINSTEINZEUG-KOLLEKTIONEN/GRES PORCELANICO FINO/ФАРФОРОВЫЙ КЕРАМОГРАНИТ
SQUADRATO - SQUARED - EQUARRI - REKTIFIZIERT - ESCUADRADO - КАЛИБРОВАННАЯ

10 mm 3/8" ↑↓	COLOR	SURFACE	80x180 31 1/2" x 70 6/7"	60x120 23 5/8" x 47 1/4"	80x80 31 1/2" x 31 1/2"	40x80 15 3/4" x 31 1/2"	60x60 23 5/8" x 23 5/8"
ONYX&MORE OF CASADOLCECASA	 GOLDEN PORPHYRY	STRUTTURATO	765417 ■ FL-10500	765472 ■ FL-09900	765434 ■ FL-09300	765450 ■ FL-07300	765491 ■ FL-07300

6 mm 1/4" ↑↓	COLOR	SURFACE	120x240 47 1/4" x 94 1/2"	120x120 47 1/4" x 47 1/4"	60x120 23 5/8" x 47 1/4"
ONYX&MORE OF CASADOLCECASA	 GOLDEN PORPHYRY	STRUTTURATO	765907 ■ FL-11300	765933 ■ FL-09700	765967 ■ FL-09100

ONYX&MORE OF CASADOLCECASA

SILVER ONYX



SILVER BLEND



10 mm 3/8" ↑↓



6 mm 1/4" ↑↓

FLOHM OVERSIZE
magnuM

GRES FINE PORCELLANATO

FINE PORCELAIN STONEWARE/GRES CERAME FIN/FEINSTEINZEUG-KOLLEKTIONEN/GRES PORCELANICO FINO/ФАРФОРОВЫЙ КЕРАМОГРАНИТ

SQUADRATO - SQUARED - EQUARRI - REKTIFIZIERT - ESCUADRADO - КАЛИБРОВАННАЯ

10 mm 3/8" ↑↓		COLOR	SURFACE	80x180 31 1/2" x 70 5/8"	60x120 23 5/8" x 47 1/4"	80x80 31 1/2" x 31 1/2"	40x80 15 3/4" x 31 1/2"	60x60 23 5/8" x 23 5/8"
ONYX&MORE OF CASADOLCECASA		SILVER ONYX	GLOSSY	765413 ■ FL-11900	765469 ■ FL-11300	765431 ■ FL-10800	765447 ■ FL-09100	765486 ■ FL-09100
			SATIN	765406 ■ FL-10500	765460 ■ FL-09900	765424 ■ FL-09300	765440 ■ FL-07300	765478 ■ FL-07300
		SILVER BLEND	GLOSSY	765414 ■ FL-11900	765470 ■ FL-11300	765432 ■ FL-10800	765448 ■ FL-09100	765487 ■ FL-09100
			SATIN	765407 ■ FL-10500	765462 ■ FL-09900	765425 ■ FL-09300	765441 ■ FL-07300	765479 ■ FL-07300

6 mm 1/4" ↑↓		COLOR	SURFACE	160x320 63" x 126"	160x160 63" x 63"	120x280 47 1/4" x 110 1/4"	120x240 47 1/4" x 94 1/2"	120x120 47 1/4" x 47 1/4"	80x80 31 1/2" x 31 1/2"	60x120 23 5/8" x 47 1/4"
ONYX&MORE OF CASADOLCECASA		SILVER ONYX	GLOSSY	765988 ■ FL-18800	766000 ■ FL-16100	766033 ■ FL-15100	765902 ■ FL-14000	765929 ■ FL-12400	766017 ■ FL-10300	765964 ■ FL-11300
			SATIN	765978 ■ FL-15600	765994 ■ FL-13400	766026 ■ FL-12400	765892 ■ FL-11300	765922 ■ FL-09700	766011 ■ FL-08400	765958 ■ FL-09100
		SILVER BLEND	GLOSSY	765989 ■ FL-18800	766001 ■ FL-16100	766034 ■ FL-15100	765903 ■ FL-14000	765930 ■ FL-12400	766018 ■ FL-10300	765965 ■ FL-11300
			SATIN	765979 ■ FL-15600	765995 ■ FL-13400	766027 ■ FL-12400	765893 ■ FL-11300	765923 ■ FL-09700	766012 ■ FL-08400	765959 ■ FL-09100

SILVER PORPHYRY



V4

R10
CLASSE B

DCOF>
0,42 Wet

10 mm 3/8" ↑↓

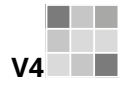

V4

R10
CLASSE B

DCOF>
0,42 Wet

6 mm 1/4" ↑↓

FLOORM OVERSIZE
magnUm













GRES FINE PORCELLANATO
FINE PORCELAIN STONEWARE/GRES CERAME FIN/FEINSTEINZEUG-KOLLEKTIONEN/GRES PORCELANICO FINO/ФАРФОРОВЫЙ КЕРАМОГРАНИТ
SQUADRATO - SQUARED - EQUARRI - REKTIFIZIERT - ESCUADRADO - КАЛИБРОВАННАЯ

10 mm 3/8" ↑↓	COLOR	SURFACE	80x180 31 1/2" x 70 6/7"	60x120 23 5/8" x 47 1/4"	80x80 31 1/2" x 31 1/2"	40x80 15 3/4" x 31 1/2"	60x60 23 5/8" x 23 5/8"
ONYX&MORE OF CASADOLCECASA	SILVER PORPHYRY	STRUTTURATO	765418 ■ FL-10500	765473 ■ FL-09900	765435 ■ FL-09300	765451 ■ FL-07300	765492 ■ FL-07300

6 mm 1/4" ↑↓	COLOR	SURFACE	120x240 47 1/4" x 94 1/2"	120x120 47 1/4" x 47 1/4"	60x120 23 5/8" x 47 1/4"
ONYX&MORE OF CASADOLCECASA	SILVER PORPHYRY	STRUTTURATO	765908 ■ FL-11300	765936 ■ FL-09700	765968 ■ FL-09100

ONYX&MORE OF CASADOLCECASA

10 mm 3/8" ↑↓

	COLOR	SURFACE	30x30 11 4/5" x 11 4/5"  mosaico tessere 3x3	30x30 11 4/5" x 11 4/5"  mosaico tessere 5x5	30x60 11 4/5" x 23 5/8"  modulo listello sfalsato	0,5x60 1/4" x 23 5/8" matita inox pz/box 4 719674 ▲ FL-03100
	WHITE ONYX	GLOSSY	767653 ■ FL-23600	767641 ■ FL-18300	767670 ■ FL-21000	
		SATIN	767662 ■ FL-19900	767646 ■ FL-15600	767674 ■ FL-18800	
	WHITE BLEND	GLOSSY	767759 ■ FL-23600	767752 ■ FL-18300	767772 ■ FL-21000	
		SATIN	767761 ■ FL-19900	767757 ■ FL-15600	767774 ■ FL-18800	
	WHITE PORPHYRY	STRUTTURATO	767667 ■ FL-19900	767650 ■ FL-15600	767678 ■ FL-18800	
	GOLDEN ONYX	GLOSSY	767655 ■ FL-23600	767642 ■ FL-18300	767671 ■ FL-21000	
		SATIN	767663 ■ FL-19900	767647 ■ FL-15600	767675 ■ FL-18800	
	GOLDEN BLEND	GLOSSY	767758 ■ FL-23600	767751 ■ FL-18300	767771 ■ FL-21000	
		SATIN	767760 ■ FL-19900	767756 ■ FL-15600	767773 ■ FL-18800	
	GOLDEN PORPHYRY	STRUTTURATO	767668 ■ FL-19900	767651 ■ FL-15600	767679 ■ FL-18800	
	SILVER ONYX	GLOSSY	767657 ■ FL-23600	767644 ■ FL-18300	767672 ■ FL-21000	
		SATIN	767665 ■ FL-19900	767648 ■ FL-15600	767676 ■ FL-18800	
	SILVER BLEND	GLOSSY	767658 ■ FL-23600	767645 ■ FL-18300	767673 ■ FL-21000	
		SATIN	767666 ■ FL-19900	767649 ■ FL-15600	767677 ■ FL-18800	
	SILVER PORPHYRY	STRUTTURATO	767669 ■ FL-19900	767652 ■ FL-15600	767680 ■ FL-18800	

ONYX&MORE OF CASADOLCECASA

In relazione alle differenti tecnologie produttive l'accostamento di prodotti con spessori diversi potrebbe presentare delle disomogeneità, se ne sconsiglia pertanto l'abbinamento. / Due to the different production technologies, contiguous installation of products with different thickness may give a non-homogeneous result. For this reason we do not recommend this option. / Vu que différentes technologies de production sont utilisées avec des épaisseurs différentes, des problèmes d'homogénéité pourraient se présenter, il est donc déconseillé de les poser ensemble. / Wegen unterschiedlicher Produktionstechnologien können die Fliesen mit verschiedenen Materialstärken optische Differenzen aufweisen. Von einem direkten Aneinanderlegen wird deshalb abgeraten. / Dadas las diferentes tecnologías productivas, la combinación de productos de diferentes espesores podría dar lugar a heterogeneidad, por lo que se desaconseja mezclarlas. / В связи с различием в технологиях производства, сочетание продукции разной толщины иногда может представлять неоднородность материала. Такие сочетания следует избегать.

Per un effetto ottimale della posa, florm suggerisce di mantenere 2 mm di fuga per pose monofornate e 3 mm per combinare formati misti. - For optimal installation results, florm recommends maintaining a joint of 2 mm 1/12" for single format installations and 3 mm 1/8" to combine mixed formats. - Pour réaliser une pose parfaite, florm suggère de maintenir 2 mm de joint pour la pose des monofornats, et 3 mm pour les combinaisons de formats mixtes. - Um einen optimalen Effekt beim Verlegen zu erzielen, empfehlen wir eine 2 mm Fuge bei einformatigen Verlegungen und 3 mm Fuge bei Formatkombinationen. Para lograr los máximos resultados en la posa del producto, florm aconseja 2 mm de junta en aplicaciones monofornate y 3 mm en combinaciones de formatos mixtos. - ДЛЯ ОПТИМАЛЬНОЙ УКЛАДКИ " FLORIM" РЕКОМЕНДУЕТ ВЫДЕРЖИВАТЬ ЗАЗОР 2 ММ ДЛЯ МОНОФОРМАТА И 3 ММ ПРИ СМЕШАННЫХ ФОРМАТАХ.

PEZZI SPECIALI/SPECIAL TRIMS/PIÈCES SPÉCIALES/FORMSTÜCKE/PIEZAS ESPECIALES/Специальные изделия









10 mm 3/8" 

4,6x60
1 4/5" x 2 3/8"



battiscopa

**ONYX&MORE
OF CASADOLCECASA**











	COLOR	SURFACE	
	WHITE ONYX	GLOSSY	767681 ◆ FL-01600
		SATIN	767685 ◆ FL-01600
	WHITE BLEND	GLOSSY	767776 ◆ FL-01600
		SATIN	767778 ◆ FL-01600
	WHITE PORPHYRY	STRUTTURATO	767689 ◆ FL-01600
	GOLDEN ONYX	GLOSSY	767682 ◆ FL-01600
		SATIN	767686 ◆ FL-01600
	GOLDEN BLEND	GLOSSY	767775 ◆ FL-01600
		SATIN	767777 ◆ FL-01600
	GOLDEN PORPHYRY	STRUTTURATO	767690 ◆ FL-01600
	SILVER ONYX	GLOSSY	767683 ◆ FL-01600
		SATIN	767687 ◆ FL-01600
	SILVER BLEND	GLOSSY	767684 ◆ FL-01600
		SATIN	767688 ◆ FL-01600
	SILVER PORPHYRY	STRUTTURATO	767691 ◆ FL-01600

ONYX&MORE OF CASADOLCECASA	scatola - box			pallet		
	pz	mq	kg	box	mq	kg
80x180	2	2,88	67,20	20	57,60	1400
60x120	2	1,44	31,70	30	43,20	980
80x80	2	1,28	29,80	40	51,20	1220
40x80	3	0,96	22,30	56	53,76	1270
60x60	3	1,08	23,90	40	43,20	980
30x30 mosaico	10	0,90	19,20	30	27,00	600
30x60 mod. list.sfalsato	4	0,72	15,40	24	17,28	390

ONYX&MORE OF CASADOLCECASA	scatola - box			pallet		
	pz	ml	kg	box	mq	kg
4,6x60 battiscopa	14	8,40	8,40	-	-	-

ONYX&MORE OF CASADOLCECASA

6 mm 1/4" 

	COLOR	SURFACE	30x30 11 4/5" x 11 4/5"  mosaico tessere 7,5x7,5 pz/box11	30x30 11 4/5" x 11 4/5"  mosaico tessere 7,5x15 pz/box 11
	WHITE ONYX	GLOSSY	767692 ▲ FL-02100	767703 ▲ FL-02100
		SATIN	767696 ▲ FL-01800	767707 ▲ FL-01800
	WHITE BLEND	GLOSSY	767780 ▲ FL-02100	767785 ▲ FL-02100
		SATIN	767783 ▲ FL-01800	767787 ▲ FL-01800
	WHITE PORPHYRY	STRUTTURATO	767700 ▲ FL-01800	767711 ▲ FL-01800
	GOLDEN ONYX	GLOSSY	767693 ▲ FL-02100	767704 ▲ FL-02100
		SATIN	767697 ▲ FL-01800	767708 ▲ FL-01800
	GOLDEN BLEND	GLOSSY	767779 ▲ FL-02100	767784 ▲ FL-02100
		SATIN	767782 ▲ FL-01800	767786 ▲ FL-01800
	GOLDEN PORPHYRY	STRUTTURATO	767701 ▲ FL-01800	767712 ▲ FL-01800
	SILVER ONYX	GLOSSY	767694 ▲ FL-02100	767705 ▲ FL-02100
		SATIN	767698 ▲ FL-01800	767709 ▲ FL-01800
	SILVER BLEND	GLOSSY	767695 ▲ FL-02100	767706 ▲ FL-02100
		SATIN	767699 ▲ FL-01800	767710 ▲ FL-01800
	SILVER PORPHYRY	STRUTTURATO	767702 ▲ FL-01800	767713 ▲ FL-01800

**ONYX&MORE
OF CASADOLCECASA**

PEZZI SPECIALI/SPECIAL TRIMS/PIÈCES SPÉCIALES/FORMSTÜCKE/PIEZAS ESPECIALES/Специальные изделия







6 mm 1/4" 

4,6x80
1 4/5" x 3 1/2"



battiscopa

**ONYX&MORE
OF CASADOLCECASA**

	COLOR	SURFACE	
	WHITE ONYX	GLOSSY	767714 ◆ FL-01800
		SATIN	767718 ◆ FL-01800
	WHITE BLEND	GLOSSY	767789 ◆ FL-01800
		SATIN	767791 ◆ FL-01800
	GOLDEN ONYX	GLOSSY	767715 ◆ FL-01800
		SATIN	767719 ◆ FL-01800
	GOLDEN BLEND	GLOSSY	767788 ◆ FL-01800
		SATIN	767790 ◆ FL-01800
	SILVER ONYX	GLOSSY	767716 ◆ FL-01800
		SATIN	767720 ◆ FL-01800
	SILVER BLEND	GLOSSY	767717 ◆ FL-01800
		SATIN	767721 ◆ FL-01800

FLORIM OVERSIZE
magnUm

**160x320/160x160/120x280/120x240
120x120/80x80/60x120**

Specifica Imballo pag.
Packaging specifications on page
Spécifications d'emballage à page
Verpackungsdetail Seite
Especificaciones de embalaje a la página
Информация об упаковке на стр.
144/145

ONYX&MORE OF CASADOLCECASA OUTDOOR

Vantaggi tecnici - Technical advantages - Avantages techniques Technische Vorteile - Ventajas técnicas - Технические преимущества

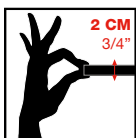

- Lastra monolitica compatta di spessore 2 cm squadrata e rettificata
- Compact monolithic slab 2 cm thick squared and rectified
- Dalle monolithique compacte de 2 cm d'épaisseur, équarrie et rectifiée
- Kompakte monolithische Platte, 2 cm dick, rechteckig und scharfkantig geschliffen
- Losa monolítica compacta de 2 cm de espesor, escuadrada y rectificada.
- Монолитная плотная плита толщиной 2 см, с обрезанными и выровненными кромками

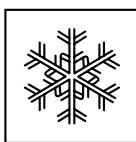

- INGELIVO
- FROST RESISTANT
- INGÉLIF
- FROSTBESTÄNDIG
- RESISTENTE A LA HELADA
- МОРОЗОСТОЙКАЯ



- ELEVATA RESISTENZA AI CARICHI STATICI
- HIGH STATIC LOAD RESISTANCE
- RÉSISTANCE ÉLEVÉE AUX CHARGES STATIQUES
- HOHE STATISCHE BELASTBARKEIT
- ELEVADA RESISTENCIA A LAS CARGAS ESTÁTICAS
- ВЫДЕРЖИВАЕТ БОЛЬШИЕ СТАТИЧЕСКИЕ НАГРУЗКИ

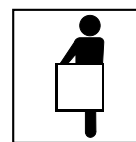

- FACILE DA POSARE
- EASY TO INSTALL
- FACILE À POSER
- VERLEGELEICHT
- FÁCIL DE COLOCAR
- ЛЕГКО УКЛАДЫВАЕТСЯ



- ANTISCIVOLO R11
- ANTI SLIP R11
- ANTIDÉRAPANT R11
- RUTSCHFEST R11
- ANTIDESLIZANTE R11
- НЕСКОЛЬЗКАЯ - R11

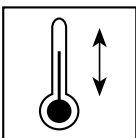

- RESISTENTE AGLI SBALZI TERMICI
- THERMAL SHOCK RESISTANT
- RÉSISTANT AUX ÉCARTS THERMIQUES
- TEMPERATURWECHSELBESTÄNDIG
- RESISTENTE A LAS OSCILACIONES TÉRMICAS
- СТОЙКАЯ К ТЕПЛОВЫМ ПЕРЕПАДАМ



- FACILE DA PULIRE
- EASY TO CLEAN
- FACILE À NETTOYER
- REINIGUNGSGLEICHT
- FÁCIL DE LIMPIAR
- ЛЕГКО ЧИСТИТСЯ

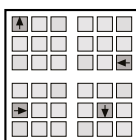

- RIMOVIBILE E RIUTILIZZABILE
- REMOVABLE AND REUSABLE
- DÉMONTABLE ET RÉUTILISABLE
- ENTFERNBAR UND WIEDERVERWENDBAR
- DESMONTABLE Y REUTILIZABLE
- МОЖЕТ СНИМАТЬСЯ И ПОВТОРНО ИСПОЛЬЗОВАТЬСЯ



- INATTACCABILE DA AGENTI CHIMICI E MUFFE
- IMPERVIOUS TO ATTACK BY CHEMICALS OR MOULD
- RÉSISTANT AUX AGENTS CHIMIQUES ET AUX MOISSISSURES
- UNANGREIFBAR DURCH CHEMISCHE STOFFE UND SCHIMMEL
- RESISTENTE A LOS AGENTES QUÍMICOS Y A LOS MOHOS
- НЕ ПОДВЕРГАЕТСЯ ВОЗДЕЙСТВИЮ ХИМИЧЕСКИХ ВЕЩЕСТВ И ПЛЕСЕНИ

Applicazioni - Applications - Applications - Verlegung - Aplicaciones - Применения

- Posa diretta su erba
- Direct installation on grass
- Pose direct sur de l'herbe
- Verlegung direkt auf Rasen
- Colocación directa sobre hierba
- Прямая укладка на траву

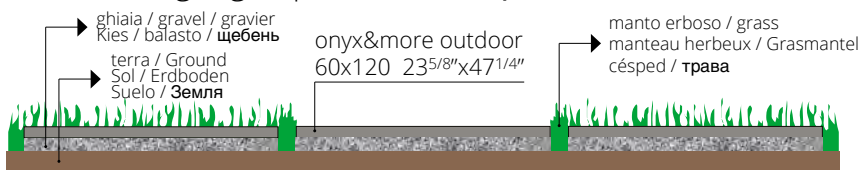

- Posa diretta su ghiaia
- Direct installation over gravel
- Pose direct sur du gravier
- Verlegung direkt auf Kies
- Colocación directa sobre grava
- Прямая укладка на гальку



- Posa su massetto cementizio
- Installation on sand-cement screed
- Pose sur chape ciment
- Verlegung auf Zement-Unterbetonblock
- Colocación sobre contrapiso de hormigón
- Укладка на цементную стяжку

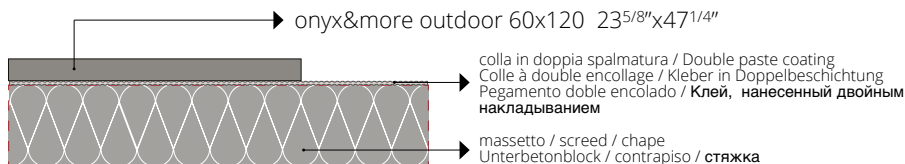

- Posa su piedini fissi o regolabili
- Installation on fixed or adjustable feet
- Pose sur pieds fixes ou réglables
- Verlegung auf feststehende oder regulierbare Füße
- Colocación sobre pies fijos o regulables
- Укладка на фиксированных или регулируемых ножках

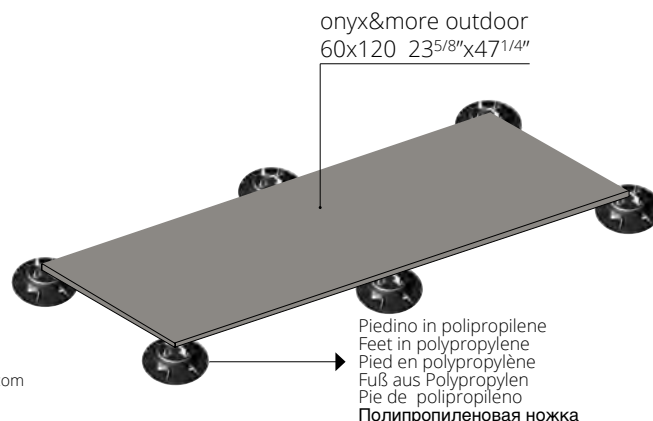

Per le specifiche di utilizzo dei sistemi sopraelevati vedi il sito florim.com
For the specifics on use of raised systems visit the site florim.com
Pour les caractéristiques d'utilisation des systèmes surélevés, voir le site florim.com
Für die Nutzungsbedingungen der Doppelbodensysteme siehe Webseite florim.com
Para las especificaciones de empleo de los sistemas sobreelevados consulte el sitio web florim.com
Технические характеристики систем фальшполов см. на сайте florim.com

Le lastre ceramiche sono sottoposte a un trattamento di compattazione termica che assicura resistenza e durata nel tempo. Il bassissimo assorbimento d'acqua rende perciò il materiale ingelivo. Ciò può comportare ristagni d'acqua superficiali anche per materiale installato a regola d'arte. / Ceramic tiles undergo a compacting thermal treatment that ensures resistance and durability. The low level of water absorption makes the slabs frost resistant. This could result in superficial water stagnations even if materials are installed in a workmanlike manner. / Les carreaux de céramique subissent un traitement thermique qui assure résistance et durabilité. Le bas niveau d'absorption d'eau rend les dalles résistant au gel. Il pourrait en résulter des stagnations d'eau superficielles, même si les dalles ont été installées dans les règles de l'art. / Die Keramikplatten werden einer thermischen Verdichtung unterzogen, welche die Widerstandsfähigkeit und Langlebigkeit sichert. Die extrem niedrige Wasseraufnahme macht das Material frostsicher. Die hohe Materialdichte kann, auch bei einer perfekten Verlegung, eine längere Abtrocknungszeit von angestaubtem Wasser zur Folge haben. / Las baldosas cerámicas se someten a un tratamiento de compactación térmica que asegura resistencia y durabilidad. La baja absorción de agua hace que las baldosas resistan al hielo. Esto podría resultar en estancamientos superficiales de agua, incluso si los materiales están instalados según las reglas del arte. / Керамическая плитка подвергается термическому уплотнению, что обеспечивает ей прочность и износостойкость. За счёт очень низкого водопоглощения она не промерзает, при этом даже при правильной укладке возможны застои воды на поверхности плитки.

WHITE PORPHYRY

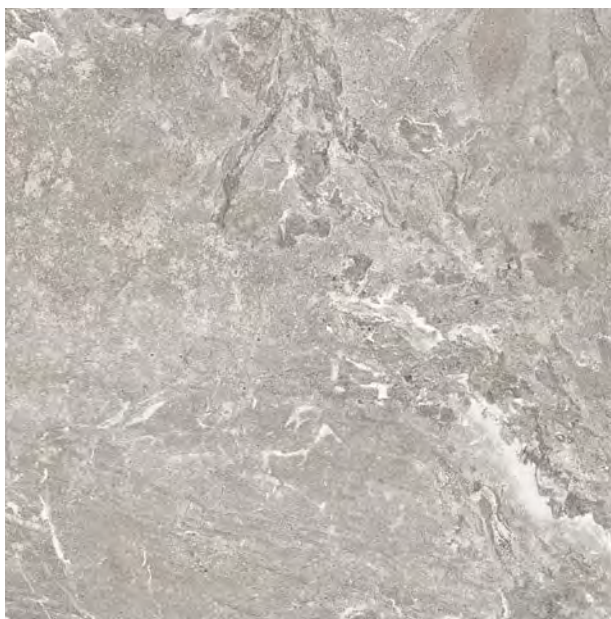

GOLDEN PORPHYRY

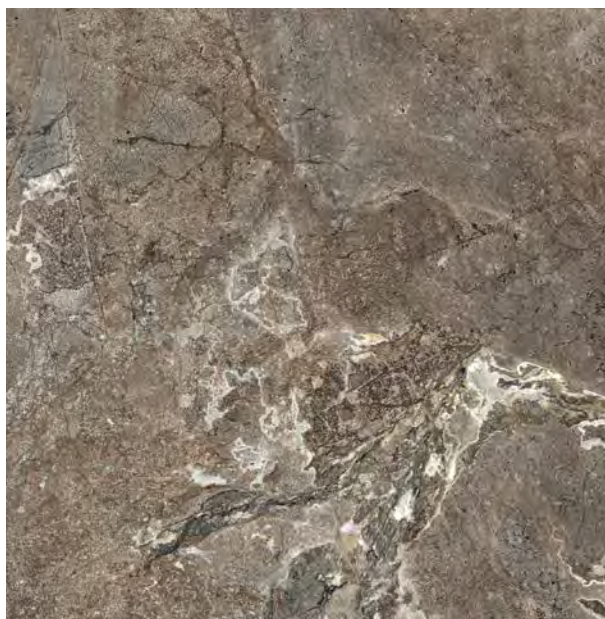

V4

R11
CLASSE C

DCOF>
0,42 Wet

20 mm 3/4" ↑↓



SILVER PORPHYRY



GRES FINE PORCELLANATO

FINE PORCELAIN STONEWARE/GRES CERAME FIN/FEINSTEINZEUG-KOLLEKTIONEN/GRES PORCELANICO FINO/ФАРФОРОВЫЙ КЕРАМОГРАНИТ
SQUADRATO - SQUARED - EQUARRI - REKTIFIZIERT - ESCUADRADO - КАЛИБРОВАННАЯ

20 mm 3/4" ↑↓

	COLOR	SURFACE	60x120 23 5/8" x 47 1/4"
	WHITE PORPHYRY	STRUTTURATO	768509 ■ FL-11300
	GOLDEN PORPHYRY	STRUTTURATO	768511 ■ FL-11300
	SILVER PORPHYRY	STRUTTURATO	768512 ■ FL-11300

ONYX&MORE OF CASADOLCECASA



Recycled material content certification

PEZZI SPECIALI
Special trims/Pièces spéciales/Formstücke
Piezas especiales/СПЕЦИАЛЬНЫЕ ИЗДЕЛИЯ
pag 132/137

	RESISTENZA ALLA FLESSIONE IN N/mm² <small>N/mm² FLEXURAL STRENGTH TEST / RESISTANCE A LA FLEXION EN N/mm² / BIEGEFESTIGKEIT IN N/mm² / RESISTENCIA A LA FLEXION EN N/mm² / УСТОЙЧИВОСТЬ К ИЗГИБУ В Н/мм²</small>	valore medio 52 N/mm²
	Forza di rottura in N (sp. > 7,5 mm) <small>Breaking strength in N (thickness > 7,5 mm) / Force de rupture en N (ép. > 7,5 mm) / Bruchlast in N (Dicke > 7,5 mm) / Fuerza de rotura en N (gr. > 7,5 mm) / Разрушающее усилие, Н (толщ. > 7,5 мм)</small>	valore medio 14000 N

ONYX&MORE OF CASADOLCECASA	scatola - box			pallet		
	pz	mq	kg	box	mq	kg
60x120 20mm	1	0,72	32,30	30	21,60	990



PIETRE/3

gres fine porcellanato
fine porcelain stoneware
grès cérame fin
feinsteinzeug-kollektionen
gres porcelánico fino
фарфоровый керамогранит





PIETRE/3

Pietre/3 è la naturale evoluzione di un progetto che ha segnato la storia di Casa dolce Casa. Nella sua apparente semplicità è la diretta conseguenza di uno studio attento ai particolari e di un percorso creativo che si tiene lontano dalle mode effimere. Il valore dell'essenziale è all'origine della sua spiccata eleganza che resiste al passare del tempo. Una cifra stilistica colta e raffinata contraddistingue la scelta delle sfumature naturali che trasmettono un placido senso di nitore e misura negli spazi in cui si trovano. Inconsuete geometrie arricchiscono la collezione donandogli un diffuso senso di equilibrio e simmetria.

Pietre/3 is the natural evolution of a project that has marked the history of Casa dolce Casa. In its apparent simplicity it is the direct result of a careful study, mindful of detail, and a creative path that steers clear of passing trends. The value of what is essential lies at the origin of a pronounced elegance that withstands the test of time. A cultured and refined stylistic figure distinguishes the choice of natural shades, to convey a placid sense of clearness and measure in the spaces they adorn. Unusual patterns enrich the collection, providing a widespread sense of balance and symmetry.

Pietre/3 est l'évolution naturelle d'un projet qui a marqué l'histoire de Casa dolce Casa. Dans son apparente simplicité, c'est la conséquence directe d'une étude poussée des détails et d'un parcours créatif qui reste loin des modes éphémères. La valeur de l'essentiel est à l'origine de son élégance prononcée qui résiste au temps qui passe. Un caractère stylistique distinctif cultivé et raffiné caractérise le choix des nuances naturelles qui transmettent un paisible sens de clarté et de mesure dans les espaces où elles se trouvent. D'inhabituelles géométries enrichissent la collection en lui donnant un sens diffus d'équilibre et de symétrie.

Pietre/3 ist die natürliche Evolution eines Projekts, das die Geschichte von Home Sweet Home prägte. In seiner scheinbaren Schlichtheit ist es die direkte Konsequenz einer sorgfältigen Studie mit Beachtung der Einzelheiten und eines schöpferischen Wegs, der den vorübergehenden Moden fern bleibt. Aus dem Wert des Wesentlichen entspringt seine ausgeprägte Eleganz, die dem Lauf der Zeit widersteht. Ein kultivierter und eleganter stilistischer Kodex zeichnet die Wahl der natürlichen Farbtöne aus, die ein stilles Empfinden von Klarheit und Maß in den Räumen, in denen sie sich befinden, vermitteln. Ungewöhnliche Geometrien bereichern die Kollektion und verleihen ihr ein allgemeines Empfinden von Ausgeglichenheit und Symmetrie.

Pietre/3 es la evolución natural de un proyecto que ha marcado la historia de Casa dolce Casa. En su aparente simplicidad, es la consecuencia directa de un estudio atento a los detalles y de un proceso creativo que se aparta de las modas efímeras. El valor de lo esencial está en el origen de su gran elegancia, que resiste el paso del tiempo. Un código estilístico culto y refinado caracteriza la selección de tonalidades naturales, que transmiten una placida sensación de pulcritud y medida en los ambientes en que se encuentran. Insólitas geometrías enriquecen la colección, generando una difusa impresión de equilibrio y simetría.

Pietre/3 - это естественная эволюция проекта, оставившая след в истории Casa Dolce Casa. В ее кажущейся простоте она является прямым результатом тщательных исследований деталей и креативного пути, проходящего вдали от капризов моды. Ценность сущности лежит в основе ее выраженной элегантности, которая противостоит течению времени. Просвещенный и изысканный стилистический знак отличает выбор натуральных оттенков, которые передают мягкое ощущение чистоты и соразмерности окружающего пространства. Необычная геометрия обогащает коллекцию, наделяя ее большим чувством равновесия и симметрии.

PIETRE/3

LIMESTONE WHITE



LIMESTONE PEARL

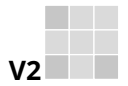

R10
CLASSE B
(matte)

R11
CLASSE C
(strutturato)

DCOF >
0,42 Wet

10 mm 3/8" ↑↓

GRES FINE PORCELLANATO

FINE PORCELAIN STONEWARE/GRES CERAME FIN/FEINSTEINZEUG-KOLLEKTIONEN/GRES PORCELANICO FINO/ФАРФОРОВЫЙ КЕРАМОГРАНИТ
SQUADRATO - SQUARED - EQUARRI - REKTIFIZIERT - ESCUADRADO - КАЛИБРОВАННАЯ

10 mm 3/8" ↑↓		COLOR	SURFACE	80x180 31 1/2" x 70 6/7"	60x120 23 5/8" x 47 1/4"	80x80 31 1/2" x 31 1/2"	40x80 15 3/4" x 31 1/2"	60x60 23 5/8" x 23 5/8"	30x60 11 4/5" x 23 5/8"
PIETRE/3	LIMESTONE WHITE	MATTE		747632 ■ FL-11300	748376 ■ FL-09900	748346 ■ FL-08600	748352 ■ FL-06700	748370 ■ FL-06700	748364 ■ FL-05800
		STRUTTURATO		-	-	-	748358 ■ FL-06700	-	-
	LIMESTONE PEARL	MATTE		747633 ■ FL-11300	748378 ■ FL-09900	748348 ■ FL-08600	748354 ■ FL-06700	748372 ■ FL-06700	748366 ■ FL-05800
		STRUTTURATO		-	-	-	748360 ■ FL-06700	-	-

LIMESTONE ALMOND



LIMESTONE TAUPE

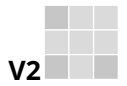

R10
CLASSE B
(matte)

R11
CLASSE C
(strutturato)

DCOF>
0,42 Wet

10 mm 3/8" ↓

GRES FINE PORCELLANATO

FINE PORCELAIN STONEWARE/GRES CERAME FIN/FEINSTEINZEUG-KOLLEKTIONEN/GRES PORCELANICO FINO/ФАРФОРОВЫЙ КЕРАМОГРАНИТ
SQUADRATO - SQUARED - EQUARRI - REKTIFIZIERT - ESCUADRADO - КАЛИБРОВАННАЯ

10 mm 3/8" ↓		COLOR	SURFACE	80x180 31 1/2"x70 6/7"	60x120 23 5/8"x47 1/4"	80x80 31 1/2"x31 1/2"	40x80 15 3/4"x31 1/2"	60x60 23 5/8"x23 5/8"	30x60 11 4/5"x23 5/8"
PIETRE/3	LIMESTONE ALMOND	MATTE	747634 ■ FL-11300	748377 ■ FL-09900	748347 ■ FL-08600	748353 ■ FL-06700	748371 ■ FL-06700	748365 ■ FL-05800	
		STRUTTURATO	-	-	-	748359 ■ FL-06700	-	-	
	LIMESTONE TAUPE	MATTE	747636 ■ FL-11300	748379 ■ FL-09900	748349 ■ FL-08600	748355 ■ FL-06700	748373 ■ FL-06700	748367 ■ FL-05800	
		STRUTTURATO	-	-	-	748361 ■ FL-06700	-	-	

PIETRE/3

LIMESTONE ASH



LIMESTONE COAL

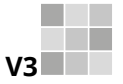

R10
CLASSE B
(matte)

R11
CLASSE C
(strutturato)

DCOF >
0,42 Wet

10 mm 3/8" ↑↓











GRES FINE PORCELLANATO

FINE PORCELAIN STONEWARE/GRES CERAME FIN/FEINSTEINZEUG-KOLLEKTIONEN/GRES PORCELANICO FINO/ФАРФОРОВЫЙ КЕРАМОГРАНИТ
SQUADRATO - SQUARED - EQUARRI - REKTIFIZIERT - ESCUADRADO - КАЛИБРОВАННАЯ

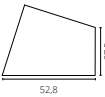
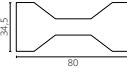
10 mm 3/8" ↑↓	COLOR	SURFACE	80x180 31 1/2"x70 6/7"	60x120 23 5/8"x47 1/4"	80x80 31 1/2"x31 1/2"	40x80 15 3/4"x31 1/2"	60x60 23 5/8"x23 5/8"	30x60 11 4/5"x23 5/8"
PIETRE/3	LIMESTONE ASH	MATTE	747635 ■ FL-11300	748380 ■ FL-09900	748350 ■ FL-08600	748356 ■ FL-06700	748374 ■ FL-06700	748368 ■ FL-05800
		STRUTTURATO	-	-	-	748362 ■ FL-06700	-	-
	LIMESTONE COAL	MATTE	747637 ■ FL-11300	748381 ■ FL-09900	748351 ■ FL-08600	748357 ■ FL-06700	748375 ■ FL-06700	748369 ■ FL-05800
		STRUTTURATO	-	-	-	748363 ■ FL-06700	-	-



PIETRE/3

10 mm 3/8" ↓		COLOR	SURFACE	30x30 11 4/5" x 11 4/5"  mosaico tessere 5x5 pz/box11	30x30 11 4/5" x 11 4/5"  mosaico tessere 2,5x2,5 pz/box11	21x40 8 1/4" x 15 3/4"  modulo listello sfalsato pz/box5	30x30 11 4/5" x 11 4/5"  mosaico ellittico pz/box4	52,8x27,5 20 3/4" x 10 3/4"  decoro trapezio pz/box4	34,5x80 13 1/2" x 31 1/2"  decoro papillon pz/box2
PIETRE/3		LIMESTONE WHITE	MATTE	748388 ▲ FL-01500	748394 ▲ FL-02700	748400 ▲ FL-01600	748406 ▲ FL-06200	748437 ▲ FL-02100	748348 ▲ FL-06000
		LIMESTONE PEARL	MATTE	748390 ▲ FL-01500	748396 ▲ FL-02700	748402 ▲ FL-01600	748408 ▲ FL-06200	748523 ▲ FL-02100	748528 ▲ FL-06000
		LIMESTONE ALMOND	MATTE	748389 ▲ FL-01500	748395 ▲ FL-02700	748401 ▲ FL-01600	748407 ▲ FL-06200	748522 ▲ FL-02100	748527 ▲ FL-06000
		LIMESTONE TAUPE	MATTE	748391 ▲ FL-01500	748397 ▲ FL-02700	748403 ▲ FL-01600	748409 ▲ FL-06200	748524 ▲ FL-02100	748529 ▲ FL-06000
		LIMESTONE ASH	MATTE	748392 ▲ FL-01500	748398 ▲ FL-02700	748404 ▲ FL-01600	748410 ▲ FL-06200	748525 ▲ FL-02100	748530 ▲ FL-06000
		LIMESTONE COAL	MATTE	748393 ▲ FL-01500	748399 ▲ FL-02700	748405 ▲ FL-01600	748411 ▲ FL-06200	748526 ▲ FL-02100	748531 ▲ FL-06000

0,5x60
1/4" x 23 5/8"

matita inox
pz/box 4

719674
▲ FL-03100

Per un effetto ottimale della posa, florim suggerisce di mantenere 2 mm di fuga per pose monofornate e 3 mm per combinare formati misti - For optimal installation results, florim recommends maintaining a joint of 2 mm 1/12" for single format installations and 3 mm 1/8" to combine mixed formats. - Pour réaliser une pose parfaite, florim suggère de maintenir 2 mm de joint pour la pose des monofornats, et 3 mm pour les combinaisons de formats mixtes. - Um einen optimalen effekt beim verlegen zu erzielen empfiehlt florim eine 2 mm fugen bei einformatigen verlegungen und 3 mm fugen bei formatkombinationen Para lograr los máximos resultados en la posa del producto, florim aconseja 2 mm de junta en aplicaciones monofornate y 3 mm en combinaciones de formatos mixtos - ДЛЯ ОПТИМАЛЬНОЙ УКЛАДКИ " FLORIM " РЕКОМЕНДУЕТ ВЫДЕРЖИВАТЬ ЗАЗОР 2 ММ ДЛЯ МОНОФОРМАТА И 3 ММ ПРИ СМЕШАННЫХ ФОРМАТАХ.

PEZZI SPECIALI/SPECIAL TRIMS/PIÈCES SPÉCIALES/FORMSTÜCKE/PIEZAS ESPECIALES/Специальные изделия

10 mm 3/8" ↓	COLOR	SURFACE	4,6x60 1 4/5" x 2 3/8"	40x33 15 3/4" x 13"	40x33 15 3/4" x 13"	40x33 15 3/4" x 13"
			battiscopa	gradino pz/box4	angolo dx pz/box2	angolo sx pz/box2
PIETRE/3	LIMESTONE WHITE	MATTE	748412 ◆ FL-01600	748418 ▲ FL-07300	748424 ▲ FL-09100	748430 ▲ FL-09100
	LIMESTONE PEARL	MATTE	748414 ◆ FL-01600	748420 ▲ FL-07300	748426 ▲ FL-09100	748432 ▲ FL-09100
	LIMESTONE ALMOND	MATTE	748413 ◆ FL-01600	748419 ▲ FL-07300	748425 ▲ FL-09100	748431 ▲ FL-09100
	LIMESTONE TAUPE	MATTE	748415 ◆ FL-01600	748421 ▲ FL-07300	748427 ▲ FL-09100	748433 ▲ FL-09100
	LIMESTONE ASH	MATTE	748416 ◆ FL-01600	748422 ▲ FL-07300	748428 ▲ FL-09100	748434 ▲ FL-09100
	LIMESTONE COAL	MATTE	748417 ◆ FL-01600	748423 ▲ FL-07300	748429 ▲ FL-09100	748435 ▲ FL-09100

PIETRE/3	scatola - box			pallet		
	pz	mq	kg	box	mq	kg
80x180	2	2,88	67,20	20	57,60	1400
60x120	2	1,44	33,40	30	43,20	1030
80x80	2	1,28	29,80	40	51,20	1220
40x80	3	0,96	22,00	56	53,76	1260
60x60	3	1,08	25,10	40	43,20	1030
30x60	6	1,08	24,20	40	43,20	990

PIETRE/3	scatola - box			pallet		
	pz	ml	kg	box	mq	kg
4,6x60 battiscopa	14	8,40	8,40	-	-	-

DECORO IDROGETTO

La fuga diventa decoro, la separazione della materia acquista una nuova espressività grazie alla tecnologia dell'idrogetto. Ogni realizzazione può essere unica e personalizzata in base allo spazio in cui dovrà essere inserita, il decoro può essere adattato a qualsiasi misura richiesta. Fuga tra i pezzi 1 mm. Per la realizzazione del progetto serve la pianta del cliente con indicazione precisa delle misure delle pareti da rivestire. Nel caso in cui non ci siano pareti perfettamente in squadra i pezzi ai lati saranno lasciati più lunghi di 5 cm.

Joint spaces become part of the decoration. The space that separates the material acquires a new level of expression thanks to water-jet technology. Each project can be unique and customised based on the area where it will be installed. The decoration can be adapted to any requested measurements. 1 mm joint space between tiles. The customer's floor plan is required to design the project, providing the precise measurements of the walls where the material will be applied. If the walls are not perfectly square, the side pieces must be left 5 cm longer.

Le joint devient une décoration, la séparation de la matière acquiert une nouvelle expressivité grâce à la technologie de l'hydrojet. Toutes les réalisations peuvent être uniques et personnalisées selon l'espace où elles devront être insérées, la décoration peut être adaptée à toute mesure demandée. Joint entre les pièces 1 mm. Pour la réalisation du projet, il faut le plan du client avec l'indication précise des mesures des murs à couvrir. Au cas où les murs ne seraient pas parfaitement en équerre, les pièces sur les côtés seront laissées plus longues de 5 cm.

Die Fuge wird zum Dekor; die Trennung der Materie erlangt dank der Wasserstrahltechnologie eine neue Ausdruckskraft. Jede Umsetzung kann einzigartig sein und je nach Raum, in den sie eingefügt werden soll, personalisiert werden. Das Dekor kann jeder gewünschten Größe angepasst werden. Fuge zwischen den Teilen 1 mm. Zur Umsetzung des Projekts wird der Plan des Kunden mit genauer Angabe der Maße der zu verkleidenden Wand benötigt. Im Falle von nicht perfekt quadratischen Wänden werden die an den Seiten befindlichen Teile 5 cm länger gelassen.

La junta se vuelve decoración, la separación de la materia adquiere una nueva expresión gracias a la tecnología de la propulsión por chorro de agua. Toda realización puede ser única y personalizada en base al espacio en el que se deberá colocar, la decoración se puede adaptar a cualquier medida requerida. Junta entre las piezas de 1 mm. Para llevar a cabo el proyecto es necesario contar con la planta del cliente, que indica con precisión las medidas de las paredes que hay que revestir. En el caso en el que no se cuente con paredes perfectamente en ángulo agudo, las piezas de los lados tendrán una longitud superior a los 5 cm.

Фуга между плиткой становится декоративным элементом, благодаря гидроструйной технологии линия раздела материала приобретает новую выразительность. Каждое исполнение является уникальным и персонализированным, в зависимости от декорируемого пространства. Декорирование может осуществляться для объектов любых размеров. Фуга между плиткой 1 мм. Для осуществления проекта требуется план помещения клиента с указанием точных размеров стен для облицовки. В том случае, если стены не идеально перпендикулярны и выровнены, то по бокам необходимо удлинение на 5 см.

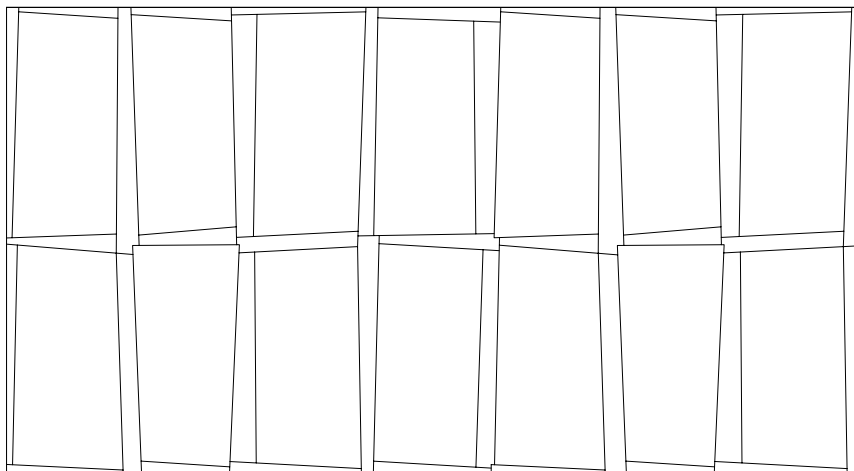

Decoro Idrogetto 748436 / ■ FL-58900

Note Imballo. Tutti i singoli pezzi tagliati vengono numerati con applicazione sulla parte a vista di un pezzo di nastro isolante dove è riportato il n° del pezzo. Le scatole sono rivestite internamente di polistirolo per garantire l'integrità dei singoli pezzi. Su ogni scatola è riportato: N° dei pezzi totali - Numerazione di ciascun pezzo. Sulla palette viene applicata una pallet card ed una busta in plastica contenente lo schema di montaggio.

Packing notes. Each individual cut piece is given a number. The piece number is shown on the exposed side of a strip of insulation tape. The boxes are padded on the inside with polystyrene to protect the individual pieces. Each box bears the following information: Total n° of pieces - Code number of each piece. The pallet comes with a pallet card and a plastic pouch containing the assembly diagram.

Remarques concernant l'emballage. Chaque pièce découpée est numérotée avec une application sur la partie visible d'un morceau de ruban isolant sur lequel figure le n° de la pièce. Les boîtes sont revêtues intérieurement de polystyrène afin de garantir l'intégrité de chaque pièce. Sur chaque boîte figurent: le nombre de pièces totales et la numérotation de chaque pièce. Une carte de la palette et un sachet en plastique contenant le schéma du montage sont appliqués sur la palette.

Verpackungshinweise. Alle geschnittenen einzelnen Teile werden nummeriert, wobei die Nummer des Teils auf der sichtbaren Seite eines Stücks Isolierband angebracht ist. Die Kartonverpackungen sind innen mit Polystyrol ausgelegt, um die Unversehrtheit der einzelnen Teile zu gewährleisten. Folgende Angaben befinden sich auf jedem Karton: Gesamtzahl der Teile Nummerierung jedes Teils. An der Palette sind eine Palettenkarte und ein Kunststoffbeutel mit dem Montageplan angebracht.

Notas sobre el embalaje. Todas las partes cortadas se enumeran colocando en la parte a la vista de la pieza una cinta adhesiva donde se reproduce el n.º de la pieza. El interior de las cajas se reviste con poliestireno para garantizar la integridad de cada una de las piezas. Sobre cada caja se reproduce: N.º de las piezas totales - Numeración de cada pieza. En la paleta se coloca una "pallet card" y una bolsa plástica que contiene el esquema del montaje.

Примечания по Упаковке. Каждый отдельный вырезанный элемент специально пронумерован с нанесением на лицевую поверхность куска изолянта с номером элемента. Коробки внутри полностью покрыты полистиролом для обеспечения целостности каждого отдельного элемента. На каждой из коробок указано: Общее количество элементов - Нумерация каждого из элементов. На поддон прикрепляется карточка паллеты и пластиковый пакет, содержащий схему монтажа.

Marble, m, marble, marble pillar,
a marble statue, a slab of marble,
a marble quarry, various marbles,
a collection of Greek marbles,
to have a heart of stone,
to freeze.



PIETRE/3 OUTDOOR

Vantaggi tecnici - Technical advantages - Avantages techniques Technische Vorteile - Ventajas técnicas - Технические преимущества

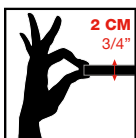

- Lastra monolitica compatta di spessore 2 cm squadrata e rettificata
- Compact monolithic slab 2 cm thick squared and rectified
- Dalle monolithique compacte de 2 cm d'épaisseur, égarrie et rectifiée
- Kompakte monolithische Platte, 2 cm dick, rechteckig und scharfkantig geschliffen
- Losa monolítica compacta de 2 cm de espesor, es cuadrada y rectificada.
- Монолитная плотная плита толщиной 2 см, с обрезанными и выровненными кромками

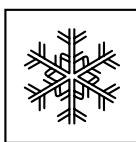

- INGELIVO
- FROST RESISTANT
- INGÉLIF
- FROSTBESTÄNDIG
- RESISTENTE A LA HELADA
- МОРОЗОСТОЙКАЯ

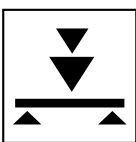

- ELEVATA RESISTENZA AI CARICHI STATICI
- HIGH STATIC LOAD RESISTANCE
- RÉSISTANCE ÉLEVÉE AUX CHARGES STATIQUES
- HOHE STATISCHE BELASTBARKEIT
- ELEVADA RESISTENCIA A LAS CARGAS ESTÁTICAS
- ВЫДЕРЖИВАЕТ БОЛЬШИЕ СТАТИЧЕСКИЕ НАГРУЗКИ

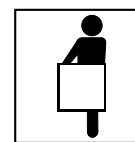

- FACILE DA POSARE
- EASY TO INSTALL
- FACILE À POSER
- VERLEGELEICHT
- FÁCIL DE COLOCAR
- ЛЕГКО УКЛАДЫВАЕТСЯ



- ANTISCIVOLO R11
- ANTI SLIP R11
- ANTIDÉRAPANT R11
- RUTSCHFEST R11
- ANTIDESLIZANTE R11
- НЕСКОЛЬЗКАЯ - R11

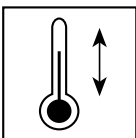

- RESISTENTE AGLI SBALZI TERMICI
- THERMAL SHOCK RESISTANT
- RÉSISTANT AUX ÉCARTS THERMIQUES
- TEMPERATURWECHSELBESTÄNDIG
- RESISTENTE A LAS OSCILACIONES TÉRMICAS
- СТОЙКАЯ К ТЕПЛОВЫМ ПЕРЕПАДАМ



- FACILE DA PULIRE
- EASY TO CLEAN
- FACILE À NETTOYER
- REINIGUNGSLICHT
- FÁCIL DE LIMPIAR
- ЛЕГКО ЧИСТИТСЯ

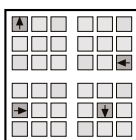

- RIMOVIBILE E RIUTILIZZABILE
- REMOVABLE AND REUSABLE
- DÉMONTABLE ET RÉUTILISABLE
- ENTFERNBAR UND WIEDERVERWENDBAR
- DESMONTABLE Y REUTILIZABLE
- МОЖЕТ СНИМАТЬСЯ И ПОВТОРНО ИСПОЛЬЗОВАТЬСЯ



- INATTACCABILE DA AGENTI CHIMICI E MUFFE
- IMPERVIOUS TO ATTACK BY CHEMICALS OR MOULD
- RÉSISTANT AUX AGENTS CHIMIQUES ET AUX MOISSISSURES
- UNANGREIFBAR DURCH CHEMISCHE STOFFE UND SCHIMMEL
- RESISTENTE A LOS AGENTES QUÍMICOS Y A LOS MOHOS
- НЕ ПОДВЕРГАЕТСЯ ВОЗДЕЙСТВИЮ ХИМИЧЕСКИХ ВЕЩЕСТВ И ПЛЕСЕНИ

Applicazioni - Applications - Applications - Verlegung - Aplicaciones - Применения

- Posa diretta su erba
- Direct installation on grass
- Pose direct sur de l'herbe
- Verlegung direkt auf Rasen
- Colocación directa sobre hierba
- Прямая укладка на траву

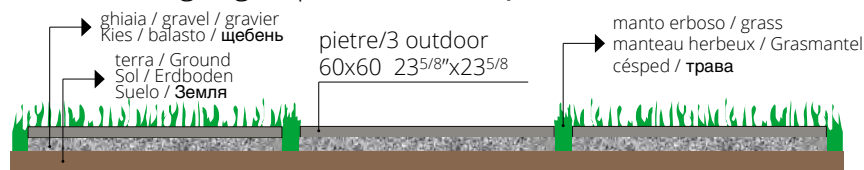

- Posa diretta su ghiaia
- Direct installation over gravel
- Pose direct sur du gravier
- Verlegung direkt auf Kies
- Colocación directa sobre grava
- Прямая укладка на гальку



- Posa su massetto cementizio
- Installation on sand-cement screed
- Pose sur chape ciment
- Verlegung auf Zement-Unterbetonblock
- Colocación sobre contrapiso de hormigón
- Укладка на цементную стяжку

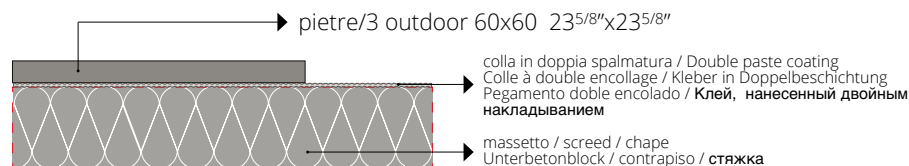

- Posa su piedini fissi o regolabili
- Installation on fixed or adjustable feet
- Pose sur pieds fixes ou réglables
- Verlegung auf feststehende oder regulierbare FüÙe
- Colocación sobre pies fijos o regulables
- Укладка на фиксированных или регулируемых ножках

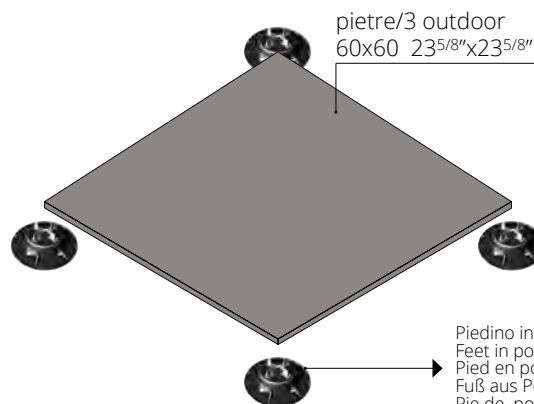

Per le specifiche di utilizzo dei sistemi sopraelevati vedi il sito florim.com
For the specifics on use of raised systems visit the site florim.com
Pour les caractéristiques d'utilisation des systèmes surélevés, voir le site florim.com
Für die Nutzungsbedingungen der Doppelbodensysteme siehe Webseite florim.com
Para las especificaciones de empleo de los sistemas sobreelevados consulte el sitio web florim.com
Технические характеристики систем фальшполов см. на сайте florim.com

Le lastre ceramiche sono sottoposte a un trattamento di compattazione termica che assicura resistenza e durata nel tempo. Il bassissimo assorbimento d'acqua rende perciò il materiale ingelivo. Ciò può comportare ristagni d'acqua superficiali anche per materiale installato a regola d'arte. / Ceramic tiles undergo a compacting thermal treatment that ensures resistance and durability. The low level of water absorption makes the slabs frost resistant. This could result in superficial water stagnations even if materials are installed in a workmanlike manner. / Les carreaux de céramique subissent un traitement thermique qui assure résistance et durabilité. Le bas niveau d'absorption d'eau rend les dalles résistant au gel. Il pourrait en résulter des stagnations d'eau superficielles, même si les dalles ont été installées dans les règles de l'art. / Die Keramikplatten werden einer thermischen Verdichtung unterzogen, welche die Widerstandsfähigkeit und Langlebigkeit sichert. Die extrem niedrige Wasseraufnahme macht das Material frostsicher. Die hohe Materialdichte kann, auch bei einer perfekten Verlegung, eine längere Abtrocknungszeit von angestaubtem Wasser zur Folge haben. / Las baldosas cerámicas se someten a un tratamiento de compactación térmica que asegura resistencia y durabilidad. La baja absorción de agua hace que las baldosas resistan al hielo. Esto podría resultar en estancamientos superficiales de agua, incluso si los materiales están instalados según las reglas del arte. / Керамическая плитка подвергается термическому уплотнению, что обеспечивает ей прочность и износостойкость. За счёт очень низкого водопоглощения она не промерзает, при этом даже при правильной укладке возможны застои воды на поверхности плитки.

LIMESTONE PEARL



LIMESTONE ALMOND

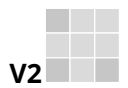

R11
CLASSE C

DCOF >
0,42 Wet

20 mm 3/4" ↑↓

LIMESTONE TAUPE



LIMESTONE ASH



GRES FINE PORCELLANATO

FINE PORCELAIN STONEWARE/GRES CERAME FIN/FEINSTEINZEUG-KOLLEKTIONEN/GRES PORCELANICO FINO/ФАРФОРОВЫЙ КЕРАМОГРАНИТ
SQUADRATO - SQUARED - EQUARRI - REKTIFIZIERT - ESCUADRADO - КАЛИБРОВАННАЯ

20 mm 3/4" ↑↓

	COLOR	SURFACE	60x60 23 ⁵ / ₈ "x23 ⁵ / ₈ "
PIETRE/3	LIMESTONE PEARL	STRUTTURATO	748384 ■ FL-07700
	LIMESTONE ALMOND	STRUTTURATO	748383 ■ FL-07700
	LIMESTONE TAUPE	STRUTTURATO	748385 ■ FL-07700
	LIMESTONE ASH	STRUTTURATO	748386 ■ FL-07700



PEZZI SPECIALI
Special trims/Pièces spéciales/Formstücke
Piezas especiales/СПЕЦИАЛЬНЫЕ ИЗДЕЛИЯ
pag 132/137

	RESISTENZA ALLA FLESSIONE IN N/mm² N/mm ² FLEXURAL STRENGTH TEST / RESISTANCE A LA FLEXION EN N/mm ² / BIEGESTÄRKEIT IN N/mm ² / RESISTENCIA A LA FLEXION EN N/mm ² / УСТОЙЧИВОСТЬ К ИЗГИБУ В Н/мм ²	valore medio 52 N/mm²
	Forza di rottura in N (sp. > 7,5 mm) Breaking strength in N (thicknes > 7,5 mm) / Force de rupture en N (ép. > 7,5 mm) / Bruchlast in N (Dicke > 7,5 mm) / Fuerza de rotura en N (gr. > 7,5 mm) / Разрушающее усилие, Н (толщ. > 7,5 мм)	valore medio 14000 N

PIETRE/3	scatola - box			pallet		
	pz	mq	kg	box	mq	kg
60x60 20mm	2	0,72	32,10	30	21,60	990

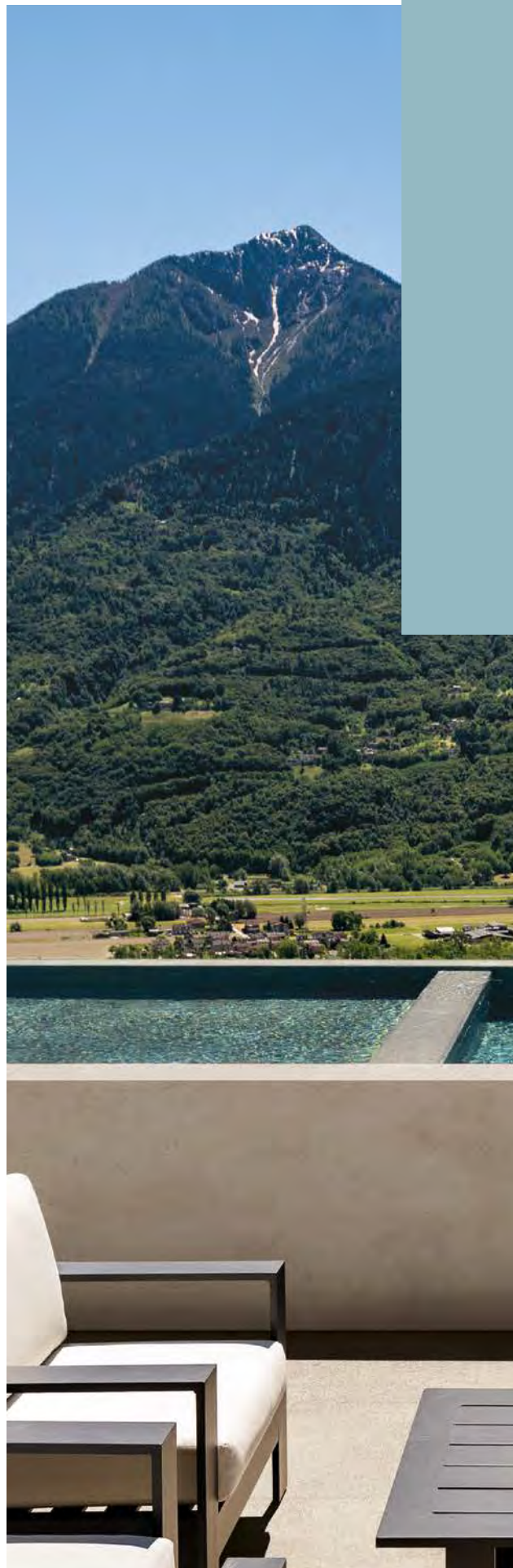

SENSI *Matteo Thun*

gres fine porcellanato
fine porcelain stoneware
grès cérame fin
feinsteinzeug-kollektionen
gres porcelánico fino
фарфоровый керамогранит





S E N S I *Matteo Thun*

“Sensi of Casa dolce casa” Designed by Matteo Thun sorprende il tatto e la vista con piacevoli toni neutri per ricreare spazi fluidi. Superficie e giochi di luce definiscono un concept decorativo ispirato al non colore e alla granulosità della terra. Sensi esprime la tattilità delle terre naturali, di leggere essenze minerali che si mischiano e si forgianno nel tempo, proponendo una matericità da toccare con gli occhi. Solida, vigorosa e concreta, la terra rimanda ad un sentire personale, alla forza della natura. Con Sensi la morbidezza dei colori naturali, la sensazione tattile delle sabbie, richiamano uno stile di vita semplice, volto ad abbandonare il superfluo. L'intima e raffinata armonia della natura si rispecchia in spazi abitativi in cui godere di un comfort personale e di ritmi lenti, per ritrovare energia ed equilibrio.

“Sensi of Casa dolce casa” Designed by Matteo Thun surprises visually and tactilely with attractive neutral shades that shape fluid spaces. Surfaces and interplays of light define a decorative concept inspired by non-colour and the graininess of earth. Sensi embodies the tactile experience of touching earth, and of interpreting mineral essences mixed and forged over time, in a material texture to be caressed with the eyes. Solid, vigorous and concrete, earth evokes in us a personal sentiment, reminding us of the strength of nature. With Sensi, delicate, natural colours and the tactile experience of sand recall a simple lifestyle that leaves the unnecessary behind. The intimate, sophisticated harmony of nature is reflected in living-spaces that offer an individual sense of comfort and slow rhythms, where energy and balance can be regained.

“Sensi of Casa dolce casa” Designed by Matteo Thun surprend le toucher et la vue avec de superbes tonalités neutres pour donner lieu à des compositions fluides. Les surfaces et les jeux de lumière forment un concept décoratif inspiré de la « non-couleur » et de la granulosité de la terre. Sensi exprime la tactilité des terres naturelles, d'essences minérales légères qui se mélangent et se forgent au fil du temps, pour offrir un effet de matière à toucher avec les yeux. Solide, vigoureuse et concrète, la terre renvoie à un sentiment personnel, à la force de la nature. Avec Sensi, la douceur des couleurs naturelles, la sensation tactile des sables font penser à un mode de vie simple, visant à abandonner le superflu. L'harmonie intime et raffinée de la nature prend forme à travers des lieux d'habitation où profiter d'un confort personnel et de rythmes lents, pour retrouver énergie et équilibre.

“Sensi of Casa dolce casa” Designed by Matteo Thun überrascht durch Haptik und Optik. Die angenehm neutralen Töne lassen fließende Räume entstehen. Oberflächen und Lichtspiele definieren ein dekoratives Konzept, das von der Nichtfarbe und der Körnigkeit der Erde inspiriert ist. Sensi bringt im Materialbild die mit den Augen fühlbare Haptik natürlicher Erden, leichter mineralischer Essenzen, die sich vermischen und mit der Zeit verschmelzen, zum Ausdruck. Beständig, kraftvoll und konkret verweist die Erde auf ein persönliches Empfinden, auf die Kraft der Natur. Mit Sensi erinnern die natürlich weichen Farben und die Haptik des Sandes an einen einfachen Lebensstil ohne Ballast. Die vertraute und verinnerlichte Harmonie der Natur spiegelt sich in Wohnräumen wider, die individuelles Wohlbefinden und langsame Rhythmen vermitteln, um wieder Energie und Gleichgewicht zu finden.

“Sensi of Casa dolce casa” Designed by Matteo Thun sorprende al tacto y la vista con agradables tonos neutros para recrear espacios fluidos. Superficies y juegos de luz definen un concepto decorativo inspirado en el “no color” y en la granulosidad de la tierra. Sensi expresa el tacto de las tierras naturales, de ligeros elementos minerales que se mezclan y se forjan con el paso del tiempo, proponiendo una materialidad que tocar con la mirada. Sólida, vigorosa y concreta, la tierra remite a un sentir personal, a la fuerza de la naturaleza. Con Sensi la suavidad de los colores naturales y la sensación táctil de la arena evocan un estilo de vida sencillo, orientado a abandonar lo superfluo. La armonía íntima y refinada de la naturaleza se refleja en espacios habitables en los que disfrutar de un confort personal y de ritmos lentos, para recobrar energías y equilibrio.

Коллекция **“Sensi of Casa dolce casa”**, разработанная Маттео Тун, визуально и тактильно удивляет приятными нейтральными оттенками, формируя плавные пространства. Поверхности и световые эффекты определяют декоративную концепцию, вдохновленную отсутствием цвета и зернистостью земли. Sensi превращает тактильный опыт прикосновения к земле и интерпретацию минеральных эссенций, смешанных с течением времени, в материальную текстуру, которой нужно любоваться глазами. Упругая и мощная сущность земли отзывается чувствами, напоминая нам о силе природы. Нежные, естественные цвета и тактильные ощущения песка в коллекции Sensi возвращают к простому образу жизни без излишеств. Сокровенная и утонченная гармония природы отражается в жилых пространствах, где главенствует индивидуальное чувство комфорта и медленные ритмы, где можно восстановить энергию и равновесие.

DUST WHITE



LITHOS WHITE

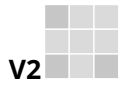

V2

R9
(dust matte)

R10
CLASSE B
(lithos
bocciardato/
matte)

DCOF>
0,42 Wet

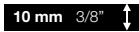

10 mm 3/8" ↑↓

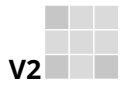

V2

R9
(dust matte)

R10
CLASSE B
(lithos
bocciardato/
matte)

DCOF>
0,42 Wet







6 mm 1/4" ↑↓

FLORM OVERSIZE
magnUm

GRES FINE PORCELLANATO

FINE PORCELAIN STONEWARE/GRES CERAME FIN/FEINSTEINZEUG-KOLLEKTIONEN/GRES PORCELANICO FINO/ФАРФОРОВЫЙ КЕРАМОГРАНИТ
SQUADRATO - SQUARED - EQUARRI - REKTIFIZIERT - ESCUADRADO - КАЛИБРОВАННАЯ

10 mm 3/8" ↑↓	COLOR	SURFACE	60x120 23 ^{5/8"} x47 ^{1/4"}	80x80 31 ^{1/2"} x31 ^{1/2"}	40x80 15 ^{3/4"} x31 ^{1/2"}
S E N S I <i>Matteo Thun</i>	 DUST WHITE	MATTE	768290 ■ FL-09900	768356 ■ FL-09300	768329 ■ FL-07300
	 LITHOS WHITE	BOCCIARDATO MATTE	768292 ■ FL-09900	768358 ■ FL-09300	768331 ■ FL-07300

6 mm 1/4" ↑↓	COLOR	SURFACE	120x280 47 ^{1/4"} x110 ^{1/4"}	120x240 47 ^{1/4"} x94 ^{1/2"}	120x120 47 ^{1/4"} x47 ^{1/4"}	60x120 23 ^{5/8"} x47 ^{1/4"}
S E N S I <i>Matteo Thun</i>	 DUST WHITE	MATTE	768601 ■ FL-12400	768576 ■ FL-11300	768551 ■ FL-09700	768616 ■ FL-09100
	 LITHOS WHITE	BOCCIARDATO MATTE	768611 ■ FL-12400	768596 ■ FL-11300	768571 ■ FL-09700	768636 ■ FL-09100

SAND WHITE



FOSSIL WHITE

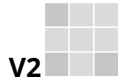

V2

R11
CLASSE C
(sand matte)

R9
(fossil matte)

R10
(fossil R+PTV)

DCOF>
0,42 Wet

10 mm 3/8" ↑↓

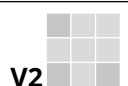

V2

R9
(matte)

R10
(sand/R+PTV)

DCOF>
0,42 Wet

PTV
>36 wet
slider 4S
(R+PTV)

6 mm 1/4" ↑↓

FLORM OVERSIZE
magnUm

GRES FINE PORCELLANATO

FINE PORCELAIN STONEWARE/GRES CERAME FIN/FEINSTEINZEUG-KOLLEKTIONEN/GRES PORCELANICO FINO/ФАРФОРОВЫЙ КЕРАМОГРАНИТ

SQUADRATO - SQUARED - EQUARRI - REKTIFIZIERT - ESCUADRADO - КАЛИБРОВАННАЯ

10 mm 3/8" ↑↓		COLOR	SURFACE	60x120 23 ^{5/8"} x47 ^{1/4"}	80x80 31 ^{1/2"} x31 ^{1/2"}	40x80 15 ^{3/4"} x31 ^{1/2"}
S E N S I <i>Matte Thin</i>		SAND WHITE	MATTE	768291 ■ FL-09900	768357 ■ FL-09300	768330 ■ FL-07300
		FOSSIL WHITE	MATTE	768293 ■ FL-09900	768359 ■ FL-09300	768332 ■ FL-07300
			R+PTV	768294 ■ FL-09900	768360 ■ FL-09300	768333 ■ FL-07300

6 mm 1/4" ↑↓		COLOR	SURFACE	120x280 47 ^{1/4"} x110 ^{1/4"}	120x240 47 ^{1/4"} x94 ^{1/2"}	120x120 47 ^{1/4"} x47 ^{1/4"}	60x120 23 ^{5/8"} x47 ^{1/4"}
S E N S I <i>Matte Thin</i>		SAND WHITE	MATTE	-	768591 ■ FL-11300	768566 ■ FL-09700	768631 ■ FL-09100
			R+PTV	-	768586 ■ FL-11300	768561 ■ FL-09700	768626 ■ FL-09100
		FOSSIL WHITE	MATTE	768602 ■ FL-12400	768577 ■ FL-11300	768552 ■ FL-09700	768617 ■ FL-09100

DUST IVORY



LITHOS IVORY

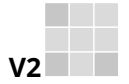

V2
R9
(dust matte)

R10
CLASSE B
(lithos
bocciardato/
matte)

DCOF>
0,42 Wet

10 mm 3/8" ↑↓

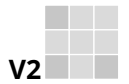

V2
R9
(dust matte)

R10
CLASSE B
(lithos
bocciardato/
matte)



DCOF>
0,42 Wet



6 mm 1/4" ↑↓

FLORM OVERSIZE
magnUm

GRES FINE PORCELLANATO

FINE PORCELAIN STONWARE/GRES CERAME FIN/FEINSTEINZEUG-KOLLEKTIONEN/GRES PORCELANICO FINO/ФАРФОРОВЫЙ КЕРАМОГРАНИТ
SQUADRATO - SQUARED - EQUARRI - REKTIFIZIERT - ESCUADRADO - КАЛИБРОВАННАЯ

10 mm 3/8" ↑↓	COLOR	SURFACE	60x120 23 ^{5/8"} x47 ^{1/4"}	80x80 31 ^{1/2"} x31 ^{1/2"}	40x80 15 ^{3/4"} x31 ^{1/2"}	
S E N S I <i>Matteo Thun</i>		DUST IVORY	MATTE	768295 ■ FL-09900	768361 ■ FL-09300	768334 ■ FL-07300
		LITHOS IVORY	BOCCIARDATO MATTE	768297 ■ FL-09900	768363 ■ FL-09300	768336 ■ FL-07300

6 mm 1/4" ↑↓	COLOR	SURFACE	120x280 47 ^{1/4"} x110 ^{1/4"}	120x240 47 ^{1/4"} x94 ^{1/2"}	120x120 47 ^{1/4"} x47 ^{1/4"}	60x120 23 ^{5/8"} x47 ^{1/4"}	
S E N S I <i>Matteo Thun</i>		DUST IVORY	MATTE	768603 ■ FL-12400	768578 ■ FL-11300	768553 ■ FL-09700	768618 ■ FL-09100
		LITHOS IVORY	BOCCIARDATO MATTE	768612 ■ FL-12400	768597 ■ FL-11300	768572 ■ FL-09700	768637 ■ FL-09100

SAND IVORY



FOSSIL IVORY

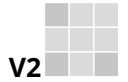

V2

R11
CLASSE C
(sand mat)te

R9
(fossil mat)te

R10
(fossil R+PTV)

DCOF>
0,42 Wet

10 mm 3/8" ↑↓

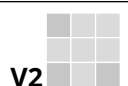

V2

R9
(mat)te

R10
(sand/R+PTV)

DCOF>
0,42 Wet

PTV
>36 wet
slider 4S
(R+PTV)

6 mm 1/4" ↑↓



GRES FINE PORCELLANATO

FINE PORCELAIN STONWARE/GRES CERAME FIN/FEINSTEINZEUG-KOLLEKTIONEN/GRES PORCELANICO FINO/ФАРФОРОВЫЙ КЕРАМОГРАНИТ

SQUADRATO - SQUARED - EQUARRI - REKTIFIZIERT - ESCUADRADO - КАЛИБРОВАННАЯ

10 mm 3/8" ↑↓		COLOR	SURFACE	60x120 23 ^{5/8"} x47 ^{1/4"}	80x80 31 ^{1/2"} x31 ^{1/2"}	40x80 15 ^{3/4"} x31 ^{1/2"}
S E N S I <i>Matte Thin</i>		SAND IVORY	MATTE	768296 ■ FL-09900	768362 ■ FL-09300	768335 ■ FL-07300
		FOSSIL IVORY	MATTE	768298 ■ FL-09900	768364 ■ FL-09300	768337 ■ FL-07300
			R+PTV	768299 ■ FL-09900	768365 ■ FL-09300	768338 ■ FL-07300

6 mm 1/4" ↑↓		COLOR	SURFACE	120x280 47 ^{1/4"} x110 ^{1/4"}	120x240 47 ^{1/4"} x94 ^{1/2"}	120x120 47 ^{1/4"} x47 ^{1/4"}	60x120 23 ^{5/8"} x47 ^{1/4"}
S E N S I <i>Matte Thin</i>		SAND IVORY	MATTE	-	768592 ■ FL-11300	768567 ■ FL-09700	768632 ■ FL-09100
			R+PTV	-	768587 ■ FL-11300	768562 ■ FL-09700	768627 ■ FL-09100
		FOSSIL IVORY	MATTE	768604 ■ FL-12400	768579 ■ FL-11300	768554 ■ FL-09700	768619 ■ FL-09100

DUST GREY



LITHOS GREY

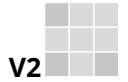

V2

R9
(dust matte)

R10
CLASSE B
(lithos
bocciardato/
matte)

DCOF>
0,42 Wet

10 mm 3/8" ↑↓

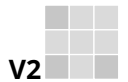

V2

R9
(dust matte)

R10
CLASSE B
(lithos
bocciardato/
matte)

DCOF>
0,42 Wet



6 mm 1/4" ↑↓



FLORE OVERSIZE
magnUm

GRES FINE PORCELLANATO

FINE PORCELAIN STONWARE/GRES CERAME FIN/FEINSTEINZEUG-KOLLEKTIONEN/GRES PORCELANICO FINO/ФАРФОРОВЫЙ КЕРАМОГРАНИТ

SQUADRATO - SQUARED - EQUARRI - REKTIFIZIERT - ESCUADRADO - КАЛИБРОВАННАЯ

10 mm 3/8" ↑↓	COLOR	SURFACE	60x120 23 ^{5/8"} x47 ^{1/4"}	80x80 31 ^{1/2"} x31 ^{1/2"}	40x80 15 ^{3/4"} x31 ^{1/2"}
S E N S I <i>Matteo Thun</i>	 DUST GREY	MATTE	768300 ■ FL-09900	768366 ■ FL-09300	768339 ■ FL-07300
	 LITHOS GREY	BOCCIARDATO MATTE	768315 ■ FL-09900	768368 ■ FL-09300	768341 ■ FL-07300

6 mm 1/4" ↑↓	COLOR	SURFACE	120x280 47 ^{1/4"} x110 ^{1/4"}	120x240 47 ^{1/4"} x94 ^{1/2"}	120x120 47 ^{1/4"} x47 ^{1/4"}	60x120 23 ^{5/8"} x47 ^{1/4"}
S E N S I <i>Matteo Thun</i>	 DUST GREY	MATTE	768605 ■ FL-12400	768580 ■ FL-11300	768555 ■ FL-09700	768620 ■ FL-09100
	 LITHOS GREY	BOCCIARDATO MATTE	768613 ■ FL-12400	768598 ■ FL-11300	768573 ■ FL-09700	768638 ■ FL-09100

SAND GREY



FOSSIL GREY

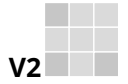

V2

R11
CLASSE C
(sand matte)

R9
(fossil matte)

R10
(fossil R+PTV)

DCOF>
0,42 Wet

10 mm 3/8" ↑↓

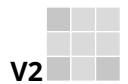

V2

R9
(matte)

R10
(sand/R+PTV)

DCOF>
0,42 Wet

PTV
>36 wet
slider 4S
(R+PTV)

6 mm 1/4" ↑↓

FLORM OVERSIZE
magnUm

GRES FINE PORCELLANATO

FINE PORCELAIN STONEWARE/GRES CERAME FIN/FEINSTEINZEUG-KOLLEKTIONEN/GRES PORCELANICO FINO/ФАРФОРОВЫЙ КЕРАМОГРАНИТ
SQUADRATO - SQUARED - EQUARRI - REKTIFIZIERT - ESCUADRADO - КАЛИБРОВАННАЯ

10 mm 3/8" ↑↓	COLOR	SURFACE	60x120 23 ^{5/8"} x47 ^{1/4"}	80x80 31 ^{1/2"} x31 ^{1/2"}	40x80 15 ^{3/4"} x31 ^{1/2"}
S E N S I <i>Matte Thin</i>	SAND GREY	MATTE	768312 ■ FL-09900	768367 ■ FL-09300	768340 ■ FL-07300
	FOSSIL GREY	MATTE	768316 ■ FL-09900	768370 ■ FL-09300	768342 ■ FL-07300
		R+PTV	768317 ■ FL-09900	768369 ■ FL-09300	768343 ■ FL-07300

6 mm 1/4" ↑↓	COLOR	SURFACE	120x280 47 ^{1/4"} x110 ^{1/4"}	120x240 47 ^{1/4"} x94 ^{1/2"}	120x120 47 ^{1/4"} x47 ^{1/4"}	60x120 23 ^{5/8"} x47 ^{1/4"}
S E N S I <i>Matte Thin</i>	SAND GREY	MATTE	-	768593 ■ FL-11300	768568 ■ FL-09700	768633 ■ FL-09100
		R+PTV	-	768588 ■ FL-11300	768563 ■ FL-09700	768628 ■ FL-09100
	FOSSIL GREY	MATTE	768606 ■ FL-12400	768581 ■ FL-11300	768556 ■ FL-09700	768621 ■ FL-09100

DUST TAUPE



LITHOS TAUPE

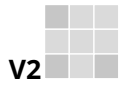

V2

R9
(dust matte)

R10
CLASSE B
(lithos
bocciardato/
matte)

DCOF>
0,42 Wet

10 mm 3/8" ↑↓

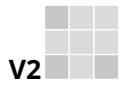

V2

R9
(dust matte)

R10
CLASSE B
(lithos
bocciardato/
matte)



DCOF>
0,42 Wet



6 mm 1/4" ↑↓

FLOHM OVERSIZE
magnUm

GRES FINE PORCELLANATO

FINE PORCELAIN STONEWARE/GRES CERAME FIN/FEINSTEINZEUG-KOLLEKTIONEN/GRES PORCELANICO FINO/ФАРФОРОВЫЙ КЕРАМОГРАНИТ
SQUADRATO - SQUARED - EQUARRI - REKTIFIZIERT - ESCUADRADO - КАЛИБРОВАННАЯ

10 mm 3/8" ↑↓	COLOR	SURFACE	60x120 23 ^{5/8"} x47 ^{1/4"}	80x80 31 ^{1/2"} x31 ^{1/2"}	40x80 15 ^{3/4"} x31 ^{1/2"}	
S E N S I <i>Matteo Thun</i>		DUST TAUPE	MATTE	768318 ■ FL-09900	768371 ■ FL-09300	768344 ■ FL-07300
		LITHOS TAUPE	BOCCIARDATO MATTE	768321 ■ FL-09900	768373 ■ FL-09300	768346 ■ FL-07300

6 mm 1/4" ↑↓	COLOR	SURFACE	120x280 47 ^{1/4"} x110 ^{1/4"}	120x240 47 ^{1/4"} x94 ^{1/2"}	120x120 47 ^{1/4"} x47 ^{1/4"}	60x120 23 ^{5/8"} x47 ^{1/4"}	
S E N S I <i>Matteo Thun</i>		DUST TAUPE	MATTE	768607 ■ FL-12400	768582 ■ FL-11300	768557 ■ FL-09700	768622 ■ FL-09100
		LITHOS TAUPE	BOCCIARDATO MATTE	768614 ■ FL-12400	768599 ■ FL-11300	768574 ■ FL-09700	768639 ■ FL-09100

SAND TAUPE

FOSSIL TAUPE

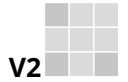

R11
CLASSE C
(sand matte)

R9
(fossil matte)

R10
(fossil R+PTV)

DCOF>
0,42 Wet

10 mm 3/8" ↑↓

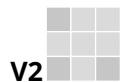

R9
(matte)

R10
(sand/R+PTV)

DCOF>
0,42 Wet

PTV
>36 wet
slider 4S
(R+PTV)

6 mm 1/4" ↑↓

FLORM OVERSIZE
magnUm

GRES FINE PORCELLANATO

FINE PORCELAIN STONWARE/GRES CERAME FIN/FEINSTEINZEUG-KOLLEKTIONEN/GRES PORCELANICO FINO/ФАРФОРОВЫЙ КЕРАМОГРАНИТ

SQUADRATO - SQUARED - EQUARRI - REKTIFIZIERT - ESCUADRADO - КАЛИБРОВАННАЯ

10 mm 3/8" ↑↓	COLOR	SURFACE	60x120 23 ^{5/8"} x47 ^{1/4"}	80x80 31 ^{1/2"} x31 ^{1/2"}	40x80 15 ^{3/4"} x31 ^{1/2"}
SENSI <i>Matte Taupe</i>	SAND TAUPE	MATTE	768319 ■ FL-09900	768372 ■ FL-09300	768345 ■ FL-07300
	FOSSIL TAUPE	MATTE	768322 ■ FL-09900	768374 ■ FL-09300	768347 ■ FL-07300
		R+PTV	768323 ■ FL-09900	768375 ■ FL-09300	768348 ■ FL-07300

6 mm 1/4" ↑↓	COLOR	SURFACE	120x280 47 ^{1/4"} x110 ^{1/4"}	120x240 47 ^{1/4"} x94 ^{1/2"}	120x120 47 ^{1/4"} x47 ^{1/4"}	60x120 23 ^{5/8"} x47 ^{1/4"}
SENSI <i>Matte Taupe</i>	SAND TAUPE	MATTE	-	768594 ■ FL-11300	768569 ■ FL-09700	768634 ■ FL-09100
		R+PTV	-	768589 ■ FL-11300	768564 ■ FL-09700	768629 ■ FL-09100
	FOSSIL TAUPE	MATTE	768608 ■ FL-12400	768583 ■ FL-11300	768558 ■ FL-09700	768623 ■ FL-09100

DUST BROWN



LITHOS BROWN

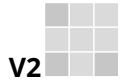

V2
R9
(dust matte)

R10
CLASSE B
(lithos
bocciardato/
matte)

DCOF>
0,42 Wet

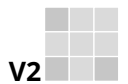

V2
R9
(dust matte)

R10
CLASSE B
(lithos
bocciardato/
matte)



DCOF>
0,42 Wet





FLORM OVERSIZE
magnUm

GRES FINE PORCELLANATO

FINE PORCELAIN STONWARE/GRES CERAME FIN/FEINSTEINZEUG-KOLLEKTIONEN/GRES PORCELANICO FINO/ФАРФОРОВЫЙ КЕРАМОГРАНИТ
SQUADRATO - SQUARED - EQUARRI - REKTIFIZIERT - ESCUADRADO - КАЛИБРОВАННАЯ

10 mm 3/8" ↓	COLOR	SURFACE	60x120 23 ^{3/8"} x47 ^{1/4"}	80x80 31 ^{1/2"} x31 ^{1/2"}	40x80 15 ^{3/4"} x31 ^{1/2"}
S E N S I <i>Matteo Thun</i>	 DUST BROWN	MATTE	768324 ■ FL-09900	768376 ■ FL-09300	768349 ■ FL-07300
	 LITHOS BROWN	BOCCIARDATO MATTE	768326 ■ FL-09900	768378 ■ FL-09300	768352 ■ FL-07300

6 mm 1/4" ↓	COLOR	SURFACE	120x280 47 ^{1/4"} x110 ^{1/4"}	120x240 47 ^{1/4"} x94 ^{1/2"}	120x120 47 ^{1/4"} x47 ^{1/4"}	60x120 23 ^{3/8"} x47 ^{1/4"}
S E N S I <i>Matteo Thun</i>	 DUST BROWN	MATTE	768609 ■ FL-12400	768584 ■ FL-11300	768559 ■ FL-09700	768624 ■ FL-09100
	 LITHOS BROWN	BOCCIARDATO MATTE	768615 ■ FL-12400	768600 ■ FL-11300	768575 ■ FL-09700	768640 ■ FL-09100

SAND BROWN

FOSSIL BROWN

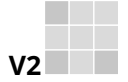

V2

R11
CLASSE C
(sand matte)

R9
(fossil matte)

R10
(fossil R+PTV)

DCOF>
0,42 Wet

10 mm 3/8" ↑↓

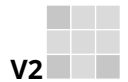

V2

R9
(matte)

R10
(sand/R+PTV)

DCOF>
0,42 Wet

PTV
>36 wet
slider 4S
(R+PTV)

6 mm 1/4" ↑↓













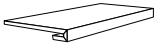
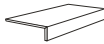











GRES FINE PORCELLANATO

FINE PORCELAIN STONEWARE/GRES CERAME FIN/FEINSTEINZEUG-KOLLEKTIONEN/GRES PORCELANICO FINO/ФАРФОРОВЫЙ КЕРАМОГРАНИТ
SQUADRATO - SQUARED - EQUARRI - REKTIFIZIERT - ESCUADRADO - КАЛИБРОВАННАЯ

10 mm 3/8" ↑↓		COLOR	SURFACE	60x120 23 ^{3/8"} x47 ^{1/4"}	80x80 31 ^{1/2"} x31 ^{1/2"}	40x80 15 ^{3/4"} x31 ^{1/2"}
S E N S I <i>Matte Thin</i>		SAND BROWN	MATTE	768325 ■ FL-09900	768377 ■ FL-09300	768350 ■ FL-07300
		FOSSIL BROWN	MATTE	768327 ■ FL-09900	768379 ■ FL-09300	768353 ■ FL-07300
	R+PTV		768328 ■ FL-09900	768380 ■ FL-09300	768354 ■ FL-07300	

6 mm 1/4" ↑↓		COLOR	SURFACE	120x280 47 ^{1/4"} x110 ^{1/4"}	120x240 47 ^{1/4"} x94 ^{1/2"}	120x120 47 ^{1/4"} x47 ^{1/4"}	60x120 23 ^{5/8"} x47 ^{1/4"}
S E N S I <i>Matte Thin</i>		SAND BROWN	MATTE	-	768595 ■ FL-11300	768570 ■ FL-09700	768635 ■ FL-09100
			R+PTV	-	768590 ■ FL-11300	768565 ■ FL-09700	768630 ■ FL-09100
		FOSSIL BROWN	MATTE	768610 ■ FL-12400	768585 ■ FL-11300	768560 ■ FL-09700	768625 ■ FL-09100

PEZZI SPECIALI/SPECIAL TRIMS/PIÈCES SPÉCIALES/FORMSTÜCKE/PIEZAS ESPECIALES/Специальные изделия

10 mm 3/8" ↑↓						6 mm 1/4" ↑↓	
	COLOR	SURFACE	4,6x60 1 4/5" x 23 5/8"  battiscopa	33x120x3 13" x 47 1/4" x 1 1/8"  gradino pz/box 2	20x40x6 7 7/8" x 15 3/4" x 2 1/8"  elemento elle pz/box 4	4,6x60 1 4/5" x 23 5/8"  battiscopa	
	DUST WHITE	MATTE	770937 ◆ FL-01600	770976 ▲ FL-20400	770996 ▲ FL-02700	771016 ◆ FL-01800	
	LITHOS WHITE	BOCCIARDATO MATTE	770957 ◆ FL-01600	770977 ▲ FL-20400	770997 ▲ FL-02700	771017 ◆ FL-01800	
	SAND WHITE	MATTE	770958 ◆ FL-01600	770978 ▲ FL-20400	770998 ▲ FL-02700	771018 ◆ FL-01800	
	FOSSIL WHITE	MATTE	770959 ◆ FL-01600	770979 ▲ FL-20400	770999 ▲ FL-02700	771019 ◆ GR-01070	
	DUST IVORY	MATTE	770960 ◆ FL-01600	770980 ▲ FL-20400	771000 ▲ FL-02700	771020 ◆ FL-01800	
	LITHOS IVORY	BOCCIARDATO MATTE	770961 ◆ FL-01600	770981 ▲ FL-20400	771001 ▲ FL-02700	771021 ◆ FL-01800	
	SAND IVORY	MATTE	770962 ◆ FL-01600	770982 ▲ FL-20400	771002 ▲ FL-02700	771022 ◆ GR-01070	
	FOSSIL IVORY	MATTE	770963 ◆ FL-01600	770983 ▲ FL-20400	771003 ▲ FL-02700	771023 ◆ FL-01800	
	DUST GREY	MATTE	770964 ◆ FL-01600	770984 ▲ FL-20400	771004 ▲ FL-02700	771024 ◆ FL-01800	
	LITHOS GREY	BOCCIARDATO MATTE	770965 ◆ FL-01600	770985 ▲ FL-20400	771005 ▲ GR-01240	771025 ◆ FL-01800	
	SAND GREY	MATTE	770966 ◆ FL-01600	770986 ▲ FL-20400	771006 ▲ FL-02700	771026 ◆ FL-01800	
	FOSSIL GREY	MATTE	770967 ◆ FL-01600	770987 ▲ FL-20400	771007 ▲ FL-02700	771027 ◆ FL-01800	
	DUST TAUPE	MATTE	770968 ◆ FL-01600	770988 ▲ FL-20400	771008 ▲ FL-02700	771028 ◆ FL-01800	
	LITHOS TAUPE	BOCCIARDATO MATTE	770969 ◆ FL-01600	770989 ▲ FL-20400	771009 ▲ FL-02700	771029 ◆ FL-01800	
	SAND TAUPE	MATTE	770970 ◆ FL-01600	770990 ▲ FL-20400	771010 ▲ FL-02700	771030 ◆ FL-01800	
	FOSSIL TAUPE	MATTE	770971 ◆ FL-01600	770991 ▲ FL-20400	771011 ▲ FL-02700	771031 ◆ FL-01800	
	DUST BROWN	MATTE	770972 ◆ FL-01600	770992 ▲ FL-20400	771012 ▲ FL-02700	771032 ◆ FL-01800	
	LITHOS BROWN	BOCCIARDATO MATTE	770973 ◆ FL-01600	770993 ▲ FL-20400	771013 ▲ FL-02700	771033 ◆ FL-01800	
	SAND BROWN	MATTE	770974 ◆ FL-01600	770994 ▲ FL-20400	771014 ▲ FL-02700	771034 ◆ FL-01800	
	FOSSIL BROWN	MATTE	770975 ◆ FL-01600	770995 ▲ FL-20400	771015 ▲ FL-02700	771035 ◆ FL-01800	

SENSI
Matteo Thun

3 mm 1/8" ↓

29x29
11^{3/7"} x 11^{3/7"}

COLOR



mosaico*
tessera 0,6x0,6
pz/box 10



WHITE

769082
▲ FL-03300

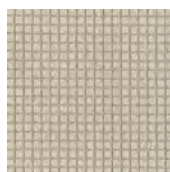

IVORY

769083
▲ FL-03300

S E N S I
Molto Thin

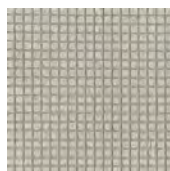

GREY

769084
▲ FL-03300

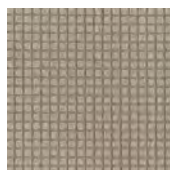

TAUPE

769085
▲ FL-03300

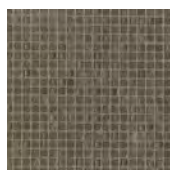

BROWN

769086
▲ FL-03300

***In caso di posa a pavimento si consiglia l'utilizzo di uno stucco epossidico per la fuga e di impregnare il mosaico con prodotto oleo/idrorepellente** - The use of epoxy grout is recommended for floor installation. Each mosaic sheet must be treated with a water and oil based impregnator. - Pour une pose au sol, nous conseillons l'utilisation d'un joint époxydique et d'imprégner la mosaïque d'un produit oléo/hydrofuge. - Im Fall der Verlegung am Boden wird angeraten eine Epoxidharzfüge einzusetzen und das Mosaik mit einer öl- und wasserabweisenden Imprägnierung zu behandeln. - En el caso de colocación como pavimento, se recomienda utilizar una lechada epoxy para la junta e impregnar el mosaico con un producto hidrófugo y repelente al aceite. - В случае укладки на пол рекомендуется использовать эпоксидную затирку для швов и пропитывать мозаику масло/водоотталкивающим средством.

***Per la scheda tecnica di serie consultare il sito www.florim.com** / For the standard technical sheet go to www.florim.com / Pour de plus amples informations sur la fiche technique de série, consultez le site www.florim.com / Das serien-datenblatt finden sie unter www.florim.com / Para la ficha técnica de serie consulte el sitio www.florim.com / Стандартная техническая карта приводится на сайте www.florim.com

***Per le istruzioni di posa e utilizzo del mosaico consultare il sito www.florim.com** For instructions on how to install and use the mosaic go to www.florim.com / Pour les instructions de pose et d'utilisation de la mosaïque, consultez le site www.florim.com / Die Anleitung zum Verlegen und Benutzen des Mosaiks finden Sie unter www.florim.com / Para las instrucciones de colocación y utilización del mosaico, consulte el sitio www.florim.com / Инструкции по установке и использованию мозаики смотрите www.florim.com

FLORIM OVERSIZE
magnUm

120x280/120x240/120x120/60x120

Specifica Imballo pag.

Packaging specifications on page

Spécifications d'emballage à page

Verpackungsdetail Seite

Especificaciones de embalaje a la página

Информация об упаковке на стр.

144/145

In relazione alle differenti tecnologie produttive l'accostamento di prodotti con spessori diversi potrebbe presentare delle disomogeneità, se ne sconsiglia pertanto l'abbinamento. / Due to the different production technologies, contiguous installation of products with different thickness may give a non-homogeneous result. For this reason we do not recommend this option. / Vu que différentes technologies de production sont utilisées avec des épaisseurs différentes, des problèmes d'homogénéité pourraient se présenter, il est donc déconseillé de les poser ensemble. / Wegen unterschiedlicher Produktionstechnologien können die Fliesen mit verschiedenen Materialstärken optische Differenzen aufweisen. Von einem direkten Aneinanderlegen wird deshalb abgeraten. / Dadas las diferentes tecnologías productivas, la combinación de productos de diferentes espesores podría dar lugar a heterogeneidad, por lo que se desaconseja mezclarlas. / В связи с различием в технологиях производства, сочетание продукции разной толщины иногда может представлять неоднородность материала. Такие сочетания следует избегать.

Per un effetto ottimale della posa, florim suggerisce di mantenere 2 mm di fuga per pose monoformato e 3 mm per combinare formati misti - For optimal installation results, florim recommends maintaining a joint of 2 mm 1/12" for single format installations and 3 mm 1/8" to combine mixed formats. - Pour réaliser une pose parfaite, florim suggère de maintenir 2 mm de joint pour la pose des monoformats, et 3 mm pour les combinaisons de formats mixtes. - Um einen optimalen effekt beim verlegen zu erzielen empfiehlt florim eine 2 mm fugе bei einformatigen verlegungen und 3 mm fugе bei formatkombinationen. Para lograr los máximos resultados en la posa del producto, florim aconseja 2 mm de junta en aplicaciones monoformato y 3 mm en combinaciones de formatos mixtos. - **ДЛЯ ОПТИМАЛЬНОЙ УКЛАДКИ " FLORIM" РЕКОМЕНДУЕТ ВЫДЕРЖИВАТЬ ЗАЗОР 2ММ ДЛЯ МОНОФОРМАТА И 3ММ ПРИ СМЕШАННЫХ ФОРМАТАХ.**

S E N S I <i>Molto Thin</i>	scatola - box			pallet		
	pz	mq	kg	box	mq	kg
60x120	2	1,44	33,40	30	43,20	1030
80x80	2	1,28	29,80	40	51,20	1220
40x80	3	0,96	22,00	28	26,88	640

S E N S I <i>Molto Thin</i>	scatola - box			pallet		
	pz	ml	kg	box	mq	kg
4,6x60 battiscopa	14	8,40	8,40	-	-	-



Esempio di personalizzazione decoro in dimensione 120x240

Example of customised décor, size 120x240 / Voici un exemple de personnalisation du décor en format 120x240
 Beispiel für die Personalisierung des Dekors bei Format 120x240 / Ejemplo de personalización de decoración en tamaño 120x240
 Пример персонализации декора в формате 120x240



1 / sand grey
 2 / lithos grey

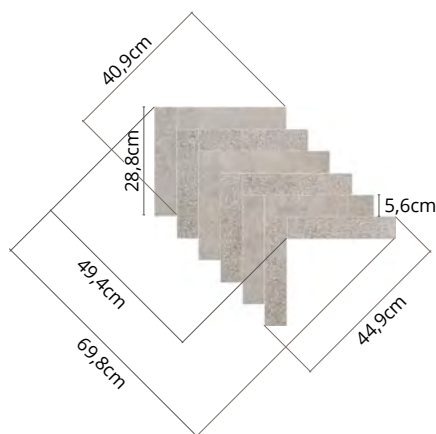

CDCST / 771227 - 6mm ■ FL-26800
 CDCST / 771231 - 10mm ■ FL-23600

S E N S I <i>Matta Tinta</i>	scatola - box			pallet		
	pz	mq	kg	box	mq	kg
CDCST 6mm	6	1,21	17,52	16	19,36	310
CDCST 10mm	4	0,81	11,73	16	12,96	210

Per questo decoro è possibile selezionare colori e superfici combinandoli nel modo in cui si desidera (vedi esempio).
 Colours and surfaces can be selected in any desired combination for this decor (see example).
 Pour ce décor il est possible de sélectionner des couleurs et des surfaces en les combinant comme vous le souhaitez (voir l'exemple).
 Bei diesem Dekor können Farben und Oberflächen frei ausgewählt und nach Wunsch kombiniert werden (siehe Beispiel).
 Para esta decoración es posible seleccionar colores y superficies combinándolos de la forma que desee (ver ejemplo).
 Для этого декора возможно выбрать цвета и поверхности, комбинируя их любым желаемым образом (см. пример)

Vantaggi tecnici - Technical advantages - Avantages techniques Technische Vorteile - Ventajas técnicas - Технические преимущества

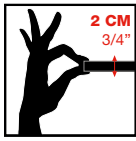

- Lastra monolitica compatta di spessore 2 cm squadrata e rettificata
- Compact monolithic slab 2 cm thick squared and rectified
- Dalle monolithique compacte de 2 cm d'épaisseur, équaree et rectifiée
- Kompakte monolithische Platte, 2 cm dick, rechteckig und scharfkantig geschliffen
- Losa monolítica compacta de 2 cm de espesor, escuadrada y rectificada.
- Монолитная плотная плита толщиной 2 см, с обрезанными и выровненными кромками

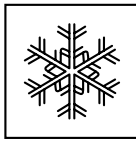

- INGELIVO
- FROST RESISTANT
- INGÉLIF
- FROSTBESTÄNDIG
- RESISTENTE A LA HELADA
- МОРОЗОСТОЙКАЯ

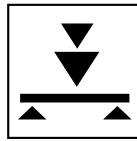

- ELEVATA RESISTENZA AI CARICHI STATICI
- HIGH STATIC LOAD RESISTANCE
- RÉSISTANCE ÉLEVÉE AUX CHARGES STATIQUES
- HOHE STATISCHE BELASTBARKEIT
- ELEVADA RESISTENCIA A LAS CARGAS ESTÁTICAS
- ВЫДЕРЖИВАЕТ БОЛЬШИЕ СТАТИЧЕСКИЕ НАГРУЗКИ

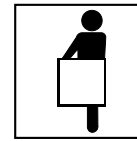

- FACILE DA POSARE
- EASY TO INSTALL
- FACILE À POSER
- VERLEGELEICHT
- FÁCIL DE COLOCAR
- ЛЕГКО УКЛАДЫВАЕТСЯ



- ANTISCIVOLO R11
- ANTI SLIP R11
- ANTIDÉRAPANT R11
- RUTSCHFEST R11
- ANTIDESLIZANTE R11
- НЕСКОЛЬЗКАЯ - R11

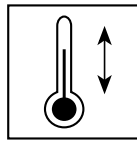

- RESISTENTE AGLI SBALZI TERMICI
- THERMAL SHOCK RESISTANT
- RÉSISTANT AUX ÉCARTS THERMIQUES
- TEMPERATURWECHSELBESTÄNDIG
- RESISTENTE A LAS OSCILACIONES TÉRMICAS
- СТОЙКАЯ К ТЕПЛОВЫМ ПЕРЕПАДАМ



- FACILE DA PULIRE
- EASY TO CLEAN
- FACILE À NETTOYER
- REINIGUNGSLEICHT
- FÁCIL DE LIMPIAR
- ЛЕГКО ЧИСТИТСЯ

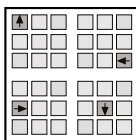

- RIMOVIBILE E RIUTILIZZABILE
- REMOVABLE AND REUSABLE
- DÉMONTABLE ET RÉUTILISABLE
- ENTFERNBAR UND WIEDERVERWENDBAR
- DESMONTABLE Y REUTILIZABLE
- МОЖЕТ СНИМАТЬСЯ И ПОВТОРНО ИСПОЛЬЗОВАТЬСЯ



- INATTACCABILE DA AGENTI CHIMICI E MUFFE
- IMPERVIOUS TO ATTACK BY CHEMICALS OR MOULD
- RÉSISTANT AUX AGENTS CHIMIQUES ET AUX MOISSISSURES
- UNANGREIFBAR DURCH CHEMISCHE STOFFE UND SCHIMMEL
- RESISTENTE A LOS AGENTES QUÍMICOS Y A LOS MOHOS
- НЕ ПОДВЕРГАЕТСЯ ВОЗДЕЙСТВИЮ ХИМИЧЕСКИХ ВЕЩЕСТВ И ПЛЕСЕНИ

Applicazioni - Applications - Applications - Verlegung - Aplicaciones - Применения

- Posa diretta su erba
- Direct installation on grass
- Pose direct sur de l'herbe
- Verlegung direkt auf Rasen
- Colocación directa sobre hierba
- Прямая укладка на траву

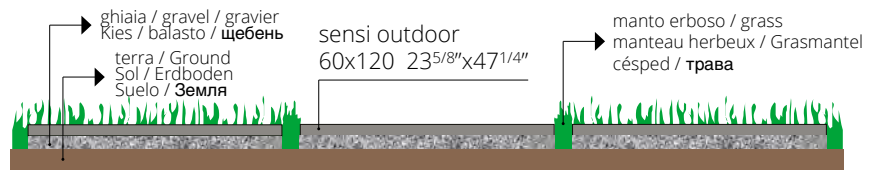

- Posa diretta su ghiaia
- Direct installation over gravel
- Pose direct sur du gravier
- Verlegung direkt auf Kies
- Colocación directa sobre grava
- Прямая укладка на гальку

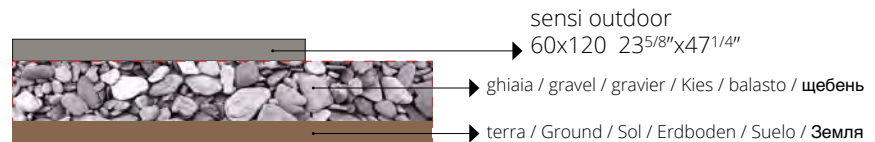

- Posa su massetto cementizio
- Installation on sand-cement screed
- Pose sur chape ciment
- Verlegung auf Zement-Unterbetonblock
- Colocación sobre contrapiso de hormigón
- Укладка на цементную стяжку

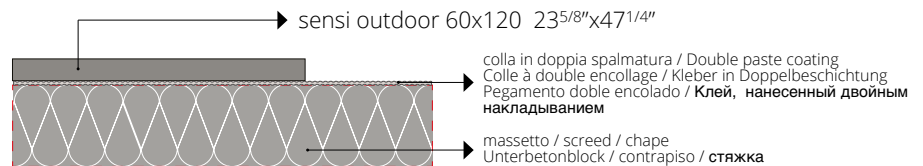

- Posa su piedini fissi o regolabili
- Installation on fixed or adjustable feet
- Pose sur pieds fixes ou réglables
- Verlegung auf feststehende oder regulierbare FüÙe
- Colocación sobre pies fijos o regulables
- Укладка на фиксированных или регулируемых ножках

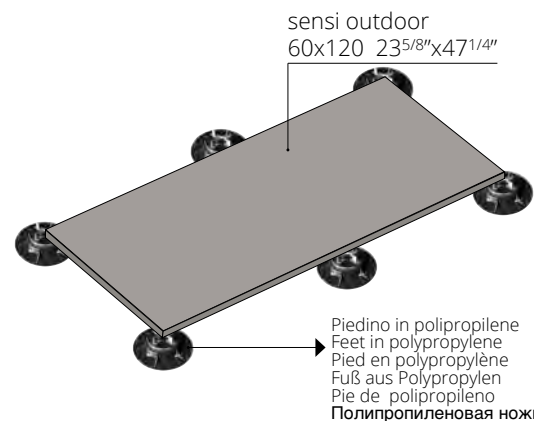

Per le specifiche di utilizzo dei sistemi sopraelevati vedi il sito florim.com
For the specifics on use of raised systems visit the site florim.com
Pour les caractéristiques d'utilisation des systèmes surélevés, voir le site florim.com
Für die Nutzungsbedingungen der Doppelbodensysteme siehe Webseite florim.com
Para las especificaciones de empleo de los sistemas sobreelevados consulte el sitio web florim.com
Технические характеристики систем фальшполов см. на сайте florim.com

Le lastre ceramiche sono sottoposte a un trattamento di compattazione termica che assicura resistenza e durata nel tempo. Il bassissimo assorbimento d'acqua rende perciò il materiale ingelivo. Ciò può comportare ristagni d'acqua superficiali anche per materiale installato a regola d'arte. / Ceramic tiles undergo a compacting thermal treatment that ensures resistance and durability. The low level of water absorption makes the slabs frost resistant. This could result in superficial water stagnations even if materials are installed in a workmanlike manner. / Les carreaux de céramique subissent un traitement thermique qui assure résistance et durabilité. Le bas niveau d'absorption d'eau rend les dalles résistant au gel. Il pourrait en résulter des stagnations d'eau superficielles, même si les dalles ont été installées dans les règles de l'art. / Die Keramikplatten werden einer thermischen Verdichtung unterzogen, welche die Widerstandsfähigkeit und Langlebigkeit sichert. Die extrem niedrige Wasseraufnahme macht das Material frostsicher. Die hohe Materialdichte kann, auch bei einer perfekten Verlegung, eine längere Abtrocknungszeit von angestaubtem Wasser zur Folge haben. / Las baldosas cerámicas se someten a un tratamiento de compactación térmica que asegura resistencia y durabilidad. La baja absorción de agua hace que las baldosas resistan al hielo. Esto podría resultar en estancamientos superficiales de agua, incluso si los materiales están instalados según las reglas del arte. / Керамическая плитка подвергается термическому уплотнению, что обеспечивает ей прочность и износостойкость. За счёт очень низкого водопоглощения она не промерзает, при этом даже при правильной укладке возможны застои воды на поверхности плитки.

SAND WHITE



SAND IVORY

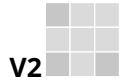

R11
(strutturato)
CLASSE C

DCOF>
0,42 Wet

20 mm 3/4" ↑↓

SAND GREY



SAND TAUPE



SAND BROWN

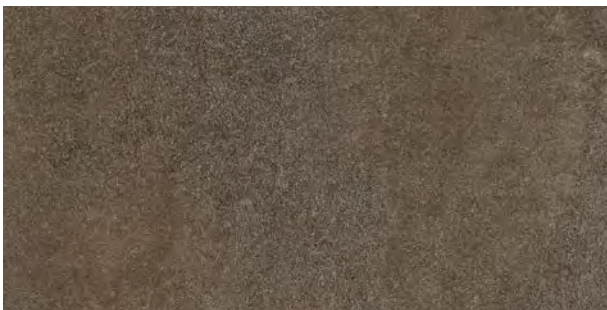

GRES FINE PORCELLANATO

FINE PORCELAIN STONEWARE/GRES CERAME FIN/FEINSTEINZEUG-KOLLEKTIONEN/GRES PORCELANICO FINO/ФАРФОРОВЫЙ КЕРАМОГРАНИТ
SQUADRATO - SQUARED - EQUARRI - REKTIFIZIERT - ESCUADRADO - КАЛИБРОВАННАЯ

	20 mm 3/4" ↑↓	COLOR	SURFACE	60x120 23 5/8" x 47 1/4"
		SAND WHITE	STRUTTURATO	768393 ■ FL-11300
		SAND IVORY	STRUTTURATO	768394 ■ FL-11300
S E N S I <i>Matte Thru</i>		SAND GREY	STRUTTURATO	768395 ■ FL-11300
		SAND TAUPE	STRUTTURATO	768396 ■ FL-11300
		SAND BROWN	STRUTTURATO	768397 ■ FL-11300

	RESISTENZA ALLA FLESSIONE IN N/mm ² N/mm ² FLEXURAL STRENGTH TEST / RESISTANCE A LA FLEXION EN N/mm ² / BIEGEFESTIGKEIT IN N/mm ² / RESISTENCIA A LA FLEXION EN N/mm ² / УСТОЙЧИВОСТЬ К ИЗГИБУ В Н/мм ²	valore medio 52 N/mm ²
	Forza di rottura in N (sp. > 7,5 mm) Breaking strength in N (thickness > 7,5 mm) / Force de rupture en N (ép. > 7,5 mm) / Bruchlast in N (Dicke > 7,5 mm) / Fuerza de rotura en N (g. > 7,5 mm) / Разрушающее усилие, Н (толщ. > 7,5 мм)	valore medio 14000 N

PEZZI SPECIALI

Special trims/Pièces spéciales/Formstücke
Piezas especiales/СПЕЦИАЛЬНЫЕ ИЗДЕЛИЯ
pag 132/137

S E N S I <i>Matte Thru</i>	scatola - box			pallet		
	pz	mq	kg	box	mq	kg
60x120 20mm	1	0,72	32,30	30	21,60	990



STONES&MORE 2.0 OF CASADOLCECASA

gres fine porcellanato
fine porcelain stoneware
grès cérame fin
feinsteinzeug-kollektionen
gres porcelánico fino
фарфоровый керамогранит





STONES&MORE 2.0 OF CASADOLCECASA

Una raffinata selezione di pietre e marmi, un immaginario viaggio fra le suggestioni di luoghi diversi per raccogliere 9 fonti ispirative dal perfetto equilibrio cromatico. Forme essenziali e accostamenti vintage raccontano una storia attraverso superfici profondamente diverse in cui il filo conduttore è la stessa filosofia di eleganza.

A fine selection of stones and marbles, an imaginary journey through a variety of evocative landscapes to collect 9 sources of inspiration in a perfectly balanced colour range. Essential shapes and vintage combinations are expressed through radically different surfaces linked together from the same philosophy of elegance.

Une sélection raffinée de pierres et de marbres, un voyage imaginaire parmi les suggestions de lieux différents pour recueillir 9 sources d'inspiration à l'équilibre chromatique parfait. Formes essentielles et approches vintage racontent une histoire à travers des surfaces profondément différentes dont le fil conducteur repose sur la même philosophie d'élégance.

Die raffinierte Auswahl an Stein und Marmor ist Frucht einer imaginären Reise zu den unterschiedlichsten Orten, um 9 Inspirationsquellen in perfektem farbllichem Gleichgewicht aufzugreifen. Schlichte Formen und Vintage-Kombinationen erzählen durch zutiefst unterschiedlichen Oberflächen eine Geschichte, deren roter Faden die gleiche Philosophie von Eleganz aufweist.

Una selección refinada de piedras y mármoles, un viaje imaginario entre las sugerencias de lugares distintos donde recoger 9 fuentes de inspiración con un equilibrio cromático perfecto. Formas esenciales y combinaciones vintage cuentan una historia a través de superficies profundamente diferentes, con una misma filosofía de elegancia como leitmotiv.

Изысканная коллекция камней и мрамора – словно воображаемое путешествие в изумительные уголки мира, чтобы собрать 9 источников вдохновения с идеальными цветовыми решениями. Чистые формы и винтажные сочетания благодаря контрасту поверхностей создают особенную историю, в которой красной линией проходит сама философия элегантности.

STONES&MORE 2.0 OF CASADOLCECASA

STONE MARFIL



STONE CALACATTA



R9
(smooth)

DCOF >
0,42 Wet
(smooth)

10 mm 3/8" ↑ ↓



6 mm 1/4" ↑ ↓

FLOHM OVERSIZE
magnUm

GRES FINE PORCELLANATO

FINE PORCELAIN STONWARE/GRES CERAME FIN/FEINSTEINZEUG-KOLLEKTIONEN/GRES PORCELANICO FINO/ФАРФОРОВЫЙ КЕРАМОГРАНИТ

SQUADRATO - SQUARED - EQUARRI - REKTIFIZIERT - ESCUADRADO - КАЛИБРОВАННАЯ

10 mm 3/8" ↑ ↓		COLOR	SURFACE	80x180 31 1/2" x 70 5/8"	60x120 23 5/8" x 47 1/4"	80x80 31 1/2" x 31 1/2"	40x80 15 3/4" x 31 1/2"	60x60 23 5/8" x 23 5/8"	30x60 11 4/5" x 23 5/8"
STONES&MORE 2.0		STONE MARFIL	GLOSSY	741848 ■ FL-11900	742087 ■ FL-11300	742074 ■ FL-10800	756220 ■ FL-09100	756239 ■ FL-09100	756252 ■ FL-07700
			SMOOTH	741846 ■ FL-10500	742081 ■ FL-09900	742068 ■ FL-09300	743134 ■ FL-07300	742836 ■ FL-07300	756245 ■ FL-06200
		STONE CALACATTA	GLOSSY	741847 ■ FL-11900	742086 ■ FL-11300	742073 ■ FL-10800	756221 ■ FL-09100	756240 ■ FL-09100	756253 ■ FL-07700
			SMOOTH	741845 ■ FL-10500	742080 ■ FL-09900	742067 ■ FL-09300	743133 ■ FL-07300	742835 ■ FL-07300	756246 ■ FL-06200
6 mm 1/4" ↑ ↓		COLOR	SURFACE	120x280 47 1/4" x 110 1/4"	120x240 47 1/4" x 94 1/2"	120x120 47 1/4" x 47 1/4"	80x80 31 1/2" x 31 1/2"	60x120 23 5/8" x 47 1/4"	
STONES&MORE 2.0		STONE MARFIL	GLOSSY	757758 ■ FL-15100	756499 ■ FL-14000	756498 ■ FL-12400	756505 ■ FL-10300	756502 ■ FL-11300	
			SMOOTH	757759 ■ FL-12400	745934 ■ FL-11300	745935 ■ FL-09700	744211 ■ FL-08400	756496 ■ FL-09100	
		STONE CALACATTA	GLOSSY	757760 ■ FL-15100	751779 ■ FL-14000	751781 ■ FL-12400	751783 ■ FL-10300	751782 ■ FL-11300	
			SMOOTH	757761 ■ FL-12400	744310 ■ FL-11300	744309 ■ FL-09700	744212 ■ FL-08400	744306 ■ FL-09100	

STONE ZECEVO



STONE SAHARA NOIR

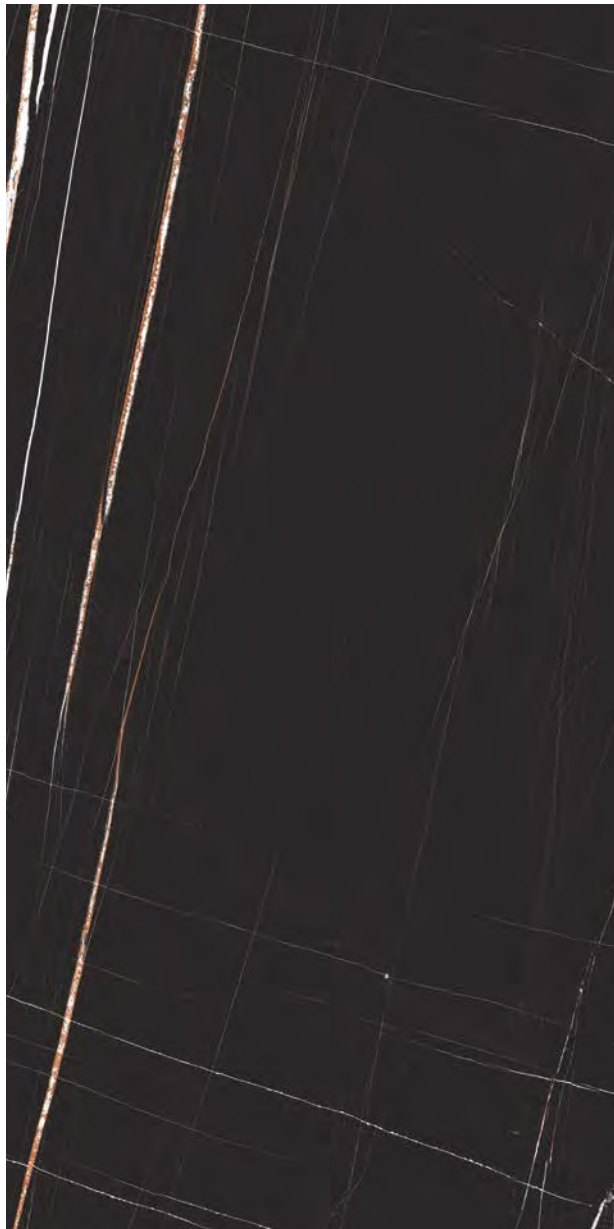

V2  STONE ZECEVO

V3  STONE SAHARA NOIR

R9
(matte)
DCOF > 0,42 Wet
(matte)

10 mm 3/8" 

V3  STONE SAHARA NOIR

DCOF > 0,42 Wet
(matte)



6 mm 1/4" 



FLORM OVERSIZE
magnUm

GRES FINE PORCELLANATO

FINE PORCELAIN STONEWARE/GRES CERAME FIN/FEINSTEINZEUG-KOLLEKTIONEN/GRES PORCELANICO FINO/ФАРФОРОВЫЙ КЕРАМОГРАНИТ

SQUADRATO - SQUARED - EQUARRI - REKTIFIZIERT - ESCUADRADO - КАЛИБРОВАННАЯ

10 mm 3/8" 		COLOR	SURFACE	80x180 31 1/2"x70 5/8"	60x120 23 5/8"x47 1/4"	80x80 31 1/2"x31 1/2"	40x80 15 3/4"x31 1/2"	60x60 23 5/8"x23 5/8"	30x60 11 4/5"x23 5/8"
STONES&MORE 2.0		STONE ZECEVO	MATTE	741849 ■ FL-10500	742079 ■ FL-09900	742066 ■ FL-09300	756219 ■ FL-07300	756238 ■ FL-07300	756251 ■ FL-06200
		STONE SAHARA NOIR	GLOSSY	752797 ■ FL-11900	752799 ■ FL-11300	752800 ■ FL-10800	756222 ■ FL-09100	756241 ■ FL-09100	756254 ■ FL-07700
			MATTE	756197 ■ FL-10500	756226 ■ FL-09900	756208 ■ FL-09300	756215 ■ FL-07300	756234 ■ FL-07300	756247 ■ FL-06200

6 mm 1/4" 		COLOR	SURFACE	120x240 47 1/4"x94 1/2"	120x120 47 1/4"x47 1/4"	60x120 23 5/8"x47 1/4"
STONES&MORE 2.0		STONE SAHARA NOIR	GLOSSY	752806 ■ FL-14000	752805 ■ FL-12400	752804 ■ FL-11300
			MATTE	756512 ■ FL-11300	756511 ■ FL-09700	756515 ■ FL-09100

STONES&MORE 2.0 OF CASADOLCECASA

STONE BURL WHITE



STONE BURL GRAY



R10
(matte)



DCOF>
0,42 Wet
(matte)

10 mm 3/8" ↑↓

GRES FINE PORCELLANATO

FINE PORCELAIN STONWARE/GRES CERAME FIN/FEINSTEINZEUG-KOLLEKTIONEN/GRES PORCELANICO FINO/ФАРФОРОВЫЙ КЕРАМОГРАНИТ

SQUADRATO - SQUARED - EQUARRI - REKTIFIZIERT - ESCUADRADO - КАЛИБРОВАННАЯ

10 mm 3/8" ↑↓		COLOR	SURFACE	80x180 31 1/2"x70 5/8"	60x120 23 5/8"x47 1/4"	80x80 31 1/2"x31 1/2"	40x80 15 3/4"x31 1/2"	60x60 23 5/8"x23 5/8"	30x60 11 4/5"x23 5/8"
STONES&MORE 2.0		STONE BURL WHITE	GLOSSY	756207 ■ FL-11900	742088 ■ FL-11300	742075 ■ FL-10800	742110 ■ FL-09100	742100 ■ FL-09100	756259 ■ FL-07700
			MATTE	756202 ■ FL-10500	742082 ■ FL-09900	742069 ■ FL-09300	742106 ■ FL-07300	742096 ■ FL-07300	742104 ■ FL-06200
		STONE BURL GRAY	GLOSSY	756206 ■ FL-11900	742089 ■ FL-11300	742076 ■ FL-10800	742111 ■ FL-09100	742101 ■ FL-09100	756258 ■ FL-07700
			MATTE	756201 ■ FL-10500	742083 ■ FL-09900	742070 ■ FL-09300	742107 ■ FL-07300	742097 ■ FL-07300	742105 ■ FL-06200

ARABESCATO WHITE



AMANI BRONZE



R9
(matte)

DCOF>
0,42 Wet
(matte)

10 mm 3/8" ↑↓



DCOF>
0,42 Wet
(matte)





6 mm 1/4" ↑↓

FLORM OVERSIZE
magnUm

GRES FINE PORCELLANATO

FINE PORCELAIN STONEWARE/GRES CERAME FIN/FEINSTEINZEUG-KOLLEKTIONEN/GRES PORCELANICO FINO/ФАРФОРОВЫЙ КЕРАМОГРАНИТ

SQUADRATO - SQUARED - EQUARRI - REKTIFIZIERT - ESCUADRADO - КАЛИБРОВАННАЯ

10 mm 3/8" ↑↓		COLOR	SURFACE	80x180 31 1/2"x70 5/8"	60x120 23 5/8"x47 1/4"	80x80 31 1/2"x31 1/2"	40x80 15 3/4"x31 1/2"	60x60 23 5/8"x23 5/8"	30x60 11 4/5"x23 5/8"
STONES&MORE 2.0		ARABESCATO WHITE	GLOSSY	756203 ■ FL-11900	756231 ■ FL-11300	756212 ■ FL-10800	756223 ■ FL-09100	756242 ■ FL-09100	756255 ■ FL-07700
			MATTE	756198 ■ FL-10500	756227 ■ FL-09900	756209 ■ FL-09300	756216 ■ FL-07300	756235 ■ FL-07300	756248 ■ FL-06200
		AMANI BRONZE	GLOSSY	756205 ■ FL-11900	756233 ■ FL-11300	756214 ■ FL-10800	756225 ■ FL-09100	756244 ■ FL-09100	756257 ■ FL-07700
			MATTE	756200 ■ FL-10500	756230 ■ FL-09900	756211 ■ FL-09300	756218 ■ FL-07300	756237 ■ FL-07300	756250 ■ FL-06200
6 mm 1/4" ↑↓		COLOR	SURFACE	120x240 47 1/4"x94 1/2"	120x120 47 1/4"x47 1/4"	60x120 23 5/8"x47 1/4"			
STONES&MORE 2.0		ARABESCATO WHITE	GLOSSY	756538 ■ FL-14000	756537 ■ FL-12400	756541 ■ FL-11300			
			MATTE	756546 ■ FL-11300	756545 ■ FL-09700	756549 ■ FL-09100			
		AMANI BRONZE	GLOSSY	756521 ■ FL-14000	756520 ■ FL-12400	756525 ■ FL-11300			
			MATTE	756530 ■ FL-11300	756529 ■ FL-09700	756533 ■ FL-09100			

STONES&MORE 2.0 OF CASADOLCECASA

STONE CALACATTA BLACK



R9
(smooth)

DCOF >
0,42 Wet
(smooth)

10 mm 3/8" ↑ ↓



DCOF >
0,42 Wet
(matte)

6 mm 1/4" ↑ ↓

FLOHM OVERSIZE
magnuM

GRES FINE PORCELLANATO

FINE PORCELAIN STONEWARE/GRES CERAME FIN/FEINSTEINZEUG-KOLLEKTIONEN/GRES PORCELANICO FINO/ФАРФОРОВЫЙ КЕРАМОГРАНИТ

SQUADRATO - SQUARED - EQUARRI - REKTIFIZIERT - ESCUADRADO - КАЛИБРОВАННАЯ

10 mm 3/8" ↑ ↓	COLOR	SURFACE	80x180 31 1/2"x70 6/7"	60x120 23 5/8"x47 1/4"	80x80 31 1/2"x31 1/2"	40x80 15 3/4"x31 1/2"	60x60 23 5/8"x23 5/8"	30x60 11 4/5"x23 5/8"
STONES&MORE 2.0	STONE CALACATTA BLACK	GLOSSY	756204 ■ FL-11900	756232 ■ FL-11300	756213 ■ FL-10800	756224 ■ FL-09100	756243 ■ FL-09100	756256 ■ FL-07700
		SMOOTH	756199 ■ FL-10500	756229 ■ FL-09900	756210 ■ FL-09300	756217 ■ FL-07300	756236 ■ FL-07300	756249 ■ FL-06200
6 mm 1/4" ↑ ↓	COLOR	SURFACE	120x280 47 1/4"x110 1/4"	120x240 47 1/4"x94 1/2"	120x120 47 1/4"x47 1/4"	80x80 31 1/2"x31 1/2"	60x120 23 5/8"x47 1/4"	
STONES&MORE 2.0	STONE CALACATTA BLACK	GLOSSY	757762 ■ FL-15100	756554 ■ FL-14000	756553 ■ FL-12400	756560 ■ FL-10300	756557 ■ FL-11300	
		SMOOTH	757763 ■ FL-12400	756562 ■ FL-11300	756561 ■ FL-09700	756569 ■ FL-08400	756566 ■ FL-09100	
		MATTE	762756 ■ FL-12400	762826 ■ FL-11300	762827 ■ FL-09700	762821 ■ FL-08400	762824 ■ FL-09100	

10 mm 3/8" ↑↓

COLOR	SURFACE	30x30 11 ⁴ / ₅ "x11 ⁴ / ₅ "	30x30 11 ⁴ / ₅ "x11 ⁴ / ₅ "	30x60 11 ⁴ / ₅ "x23 ⁵ / ₈ "	15x60 6"x23 ⁵ / ₈ "
		mosaico tessere 5x5	mosaico tessere 3x3	modulo listello sfalsato	modulo listello sfalsato 3D pz/box 6
	GLOSSY	-	756687 ■ FL-23600	742286 ■ FL-21000	756709 ▲ FL-03600
	SMOOTH	756681 ■ FL-15600	-	742279 ■ FL-18800	742292 ▲ FL-03600
	GLOSSY	-	756688 ■ FL-23600	742285 ■ FL-21000	756710 ▲ FL-03600
	SMOOTH	756682 ■ FL-15600	-	742278 ■ FL-18800	742291 ▲ FL-03600
	MATTE	742265 ■ FL-15600	-	742280 ■ FL-18800	742293 ▲ FL-03600
	GLOSSY	-	752802 ■ FL-23600	752803 ■ FL-21000	756716 ▲ FL-03600
	MATTE	756685 ■ FL-15600	-	756697 ■ FL-18800	756707 ▲ FL-03600
	GLOSSY	-	742269 ■ FL-23600	742287 ■ FL-21000	756714 ▲ FL-03600
	MATTE	742266 ■ FL-15600	-	742281 ■ FL-18800	742294 ▲ FL-03600
	GLOSSY	-	742270 ■ FL-23600	742288 ■ FL-21000	756715 ▲ FL-03600
	MATTE	742267 ■ FL-15600	-	742282 ■ FL-18800	742295 ▲ FL-03600
	GLOSSY	-	756690 ■ FL-23600	756701 ■ FL-21000	756712 ▲ FL-03600
	MATTE	756684 ■ FL-15600	-	756695 ■ FL-18800	756706 ▲ FL-03600
	GLOSSY	-	756689 ■ FL-23600	756700 ■ FL-21000	756711 ▲ FL-03600
	MATTE	756683 ■ FL-15600	-	756694 ■ FL-18800	756705 ▲ FL-03600
	GLOSSY	-	756686 ■ FL-23600	756698 ■ FL-21000	756708 ▲ FL-03600
	SMOOTH	756680 ■ FL-15600	-	756692 ■ FL-18800	756704 ▲ FL-03600









STONES&MORE 2.0

FLORIM OVERSIZE
magnum
120x280/120x240/120x120/80x80/60x120
Specifica Imballo pag.
Packaging specifications on page
Spécifications d'emballage à page
Verpackungsdetail Seite
Especificaciones de embalaje a la página
Информация об упаковке на стр.
144/145

STONES&MORE 2.0	scatola - box			pallet		
	pz	mq	kg	box	mq	kg
80x180	2	2,88	67,20	20	57,60	1400
60x120	2	1,44	31,80	30	43,20	980
80x80	2	1,28	29,80	40	51,20	1220
40x80	3	0,96	22,30	56	53,76	1270
60x60	3	1,08	23,90	40	43,20	980
30x60	6	1,08	23,90	40	43,20	980
30x30 mosaico	10	0,90	19,17	30	27,00	600
STONES&MORE 2.0	scatola - box			pallet		
	pz	ml	kg	box	mq	kg
4,6x60 battiscopa	14	8,40	8,40	-	-	-

STONES&MORE 2.0 OF CASADOLCECASA

PEZZI SPECIALI/SPECIAL TRIMS/PIÈCES SPÉCIALES/FORMSTÜCKE/PIEZAS ESPECIALES/Специальные изделия











10 mm 3/8" ↓		COLOR	SURFACE	4,6x60 1 4/5" x 23 5/8"	15x40 6" x 15 3/4"	33x120x3 13" x 47 1/4" x 1 1/8"	33x120 13" x 47 1/4"	33x120 13" x 47 1/4"
				battiscopa	cove base pz/box 8	gradino pz/box 2	angolo gradino DX pz/box 2	angolo gradino SX pz/box 2
STONES&MORE 2.0		STONE MARFIL	GLOSSY	756722 ◆ FL-01600	-	-	-	-
			SMOOTH	745394 ◆ FL-01600	742332 ▲ FL-02400	742316 ▲ FL-20400	742308 ▲ FL-31100	742324 ▲ FL-31100
		STONE CALACATTA	GLOSSY	756723 ◆ FL-01600	-	-	-	-
			SMOOTH	745392 ◆ FL-01600	742331 ▲ FL-02400	742315 ▲ FL-20400	742307 ▲ FL-31100	742323 ▲ FL-31100
		STONE ZECEVO	MATTE	745391 ◆ FL-01600	742333 ▲ FL-02400	742317 ▲ FL-20400	742309 ▲ FL-31100	742325 ▲ FL-31100
			GLOSSY	752814 ◆ FL-01600	-	-	-	-
		STONE SAHARA NOIR	MATTE	756720 ◆ FL-01600	756733 ▲ FL-02400	756740 ▲ FL-20400	756760 ▲ FL-31100	756749 ▲ FL-31100
			GLOSSY	756727 ◆ FL-01600	-	-	-	-
		STONE BURL WHITE	MATTE	745389 ◆ FL-01600	742334 ▲ FL-02400	742318 ▲ FL-20400	742310 ▲ FL-31100	742326 ▲ FL-31100
			GLOSSY	756728 ◆ FL-01600	-	-	-	-
		STONE BURL GRAY	MATTE	745388 ◆ FL-01600	742335 ▲ FL-02400	742319 ▲ FL-20400	742311 ▲ FL-31100	742327 ▲ FL-31100
			GLOSSY	756725 ◆ FL-01600	-	-	-	-
		ARABESCATO WHITE	MATTE	756719 ◆ FL-01600	756732 ▲ FL-02400	756738 ▲ FL-20400	756759 ▲ FL-31100	756747 ▲ FL-31100
			GLOSSY	756724 ◆ FL-01600	-	-	-	-
		AMANI BRONZE	MATTE	756718 ◆ FL-01600	756730 ▲ FL-02400	756737 ▲ FL-20400	756757 ▲ FL-31100	756744 ▲ FL-31100
			GLOSSY	756721 ◆ FL-01600	-	-	-	-
	STONE CALACATTA BLACK	SMOOTH	756717 ◆ FL-01600	756729 ▲ FL-02400	756736 ▲ FL-20400	756753 ▲ FL-31100	756741 ▲ FL-31100	

In relazione alle differenti tecnologie produttive l'accostamento di prodotti con spessori diversi potrebbe presentare delle disomogeneità, se ne sconsiglia pertanto l'abbinamento. / Due to the different production technologies, contiguous installation of products with different thickness may give a non-homogeneous result. For this reason we do not recommend this option. / Vu que différentes technologies de production sont utilisées avec des épaisseurs différentes, des problèmes d'homogénéité pourraient se présenter, il est donc déconseillé de les poser ensemble. / Wegen unterschiedlicher Produktionstechnologien können die Fliesen mit verschiedenen Materialstärken optische Differenzen aufweisen. Von einem direkten Aneinanderlegen wird deshalb abgeraten. / Dadas las diferentes tecnologías productivas, la combinación de productos de diferentes espesores podría dar lugar a heterogeneidad, por lo que se desaconseja mezclarlas. / В связи с различием в технологиях производства, сочетание продукции разной толщины иногда может представлять неоднородность материала. Такие сочетания следует избегать.

Per un effetto ottimale della posa, florim suggerisce di mantenere 2 mm di fuga per pose monoformato e 3 mm per combinare formati misti - For optimal installation results, florim recommends maintaining a joint of 2 mm 1/12" for single format installations and 3 mm 1/8" to combine mixed formats. - Pour réaliser une pose parfaite, florim suggère de maintenir 2 mm de joint pour la pose des monoformats, et 3 mm pour les combinaisons de formats mixtes. - Um einen optimalen effekt beim verlegen zu erzielen empfiehlt florim eine 2 mm fuge bei einformatigen verlegungen und 3 mm fuge bei formatkombinationen Para lograr los máximos resultados en la posa del producto, florim aconseja 2 mm de junta en aplicaciones monoformato y 3 mm en combinaciones de formatos mixtos - ДЛЯ ОПТИМАЛЬНОЙ УКЛАДКИ " FLORIM " РЕКОМЕНДУЕТ ВЫДЕРЖИВАТЬ ЗАЗОР 2 ММ ДЛЯ МОНОФОРМАТА И 3 ММ ПРИ СМЕШАННЫХ ФОРМАТАХ.

PEZZI SPECIALI/SPECIAL TRIMS/PIÈCES SPÉCIALES/FORMSTÜCKE/PIEZAS ESPECIALES/Специальные изделия

10 mm 3/8" ↓







	COLOR	SURFACE	1,2x30 1/2"x11 ^{4/5} "  quarter round pz/box 12	1,2x31,2 1/2"x11 ^{4/5} "  angolo quarter round pz/box 4	
STONES&MORE 2.0		STONE MARFIL	GLOSSY	756770 ▲ FL-01500	756793 ▲ FL-01700
			SMOOTH	742340 ▲ FL-01500	742348 ▲ FL-01700
		STONE CALACATTA	GLOSSY	756772 ▲ FL-01500	756794 ▲ FL-01700
			SMOOTH	742339 ▲ FL-01500	742347 ▲ FL-01700
		STONE ZECEVO	MATTE	742341 ▲ FL-01500	742349 ▲ FL-01700
		STONE SAHARA NOIR	GLOSSY	756778 ▲ FL-01500	756800 ▲ FL-01700
			MATTE	756765 ▲ FL-01500	756789 ▲ FL-01700
		STONE BURL WHITE	GLOSSY	756776 ▲ FL-01500	756798 ▲ FL-01700
			MATTE	742342 ▲ FL-01500	742350 ▲ FL-01700
		STONE BURL GRAY	GLOSSY	756777 ▲ FL-01500	756799 ▲ FL-01700
			MATTE	742343 ▲ FL-01500	742351 ▲ FL-01700
		ARABESCATO WHITE	GLOSSY	756774 ▲ FL-01500	756796 ▲ FL-01700
			MATTE	756764 ▲ FL-01500	756785 ▲ FL-01700
		AMANI BRONZE	GLOSSY	756773 ▲ FL-01500	756795 ▲ FL-01700
			MATTE	756763 ▲ FL-01500	756783 ▲ FL-01700
		STONE CALACATTA BLACK	GLOSSY	756767 ▲ FL-01500	756791 ▲ FL-01700
		SMOOTH	756761 ▲ FL-01500	756782 ▲ FL-01700	

STONES&MORE 2.0 OF CASADOLCECASA

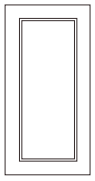
PASTA BIANCA

WHITE BODY/PÂTE BLANCHE/WEISSSCHERBIGE/PASTA BLANCA/Белая паста
 SQUADRATO - SQUARED - EQUARRI - REKTIFIZIERT - ESCUADRADO - КАЛИБРОВАННАЯ

11,5 mm 1/2" ↓



	COLOR	SURFACE	48,15x96,3 19"x38"	5,5x48,15 2 1/8"x19"	2,2x5,5 6/7"x2 1/8"	15x48,15 6"x19"	2,5x15 1"x6"	1,5x32 3/5"x12 1/2"
			 boiserie A	 listello pz/box 12	 angolo listello pz/box 4	 alzata pz/box 4	 angolo alzata pz/box 4	 profilo pz/box 6
STONES&MORE 2.0	 WHITE	GLOSSY	742641 ■ FL-39700	742652 ▲ FL-03600	743120 ▲ FL-03100	742654 ▲ FL-04900	743118 ▲ FL-04900	743122 ▲ FL-02400



STONES&MORE 2.0	scatola - box			pallet		
	pz	mq	kg	box	mq	kg
48,15x96,3	3	1,40	30,40	12	16,80	390

PEZZI SPECIALI/SPECIAL TRIMS
PIÈCES SPÉCIALES/FORMSTÜCKE
PIEZAS ESPECIALES
Специальные изделия

6 mm 1/4" ↓

	COLOR	SURFACE	30x30 11 4/5" x 11 4/5"  mosaico tessere 7,5x7,5 pz/box 11	30x30 11 4/5" x 11 4/5"  muretto tessere 7,5x15 pz/box 11	4,6x80 1 4/5" x 3 1/2"  battiscopa
	STONE MARFIL	GLOSSY	756814 ▲ FL-02100	756822 ▲ FL-02100	756806 ◆ FL-01800
		SMOOTH	747827 ▲ FL-01800	747842 ▲ FL-01800	747903 ◆ FL-01800
	STONE CALACATTA	GLOSSY	752811 ▲ FL-02100	752812 ▲ FL-02100	752813 ◆ FL-01800
		SMOOTH	747828 ▲ FL-01800	747843 ▲ FL-01800	747904 ◆ FL-01800
	STONE SAHARA NOIR	GLOSSY	752808 ▲ FL-02100	752809 ▲ FL-02100	752810 ◆ FL-01800
		MATTE	756812 ▲ FL-01800	756820 ▲ FL-01800	756804 ◆ FL-01800
STONES&MORE 2.0	ARABESCATO WHITE	GLOSSY	756816 ▲ FL-02100	756824 ▲ FL-02100	756808 ◆ FL-01800
		MATTE	756811 ▲ FL-01800	756819 ▲ FL-01800	756803 ◆ FL-01800
	AMANI BRONZE	GLOSSY	756815 ▲ FL-02100	756823 ▲ FL-02100	756807 ◆ FL-01800
		MATTE	756810 ▲ FL-01800	756818 ▲ FL-01800	756802 ◆ FL-01800
	STONE CALACATTA BLACK	GLOSSY	756813 ▲ FL-02100	756821 ▲ FL-02100	756805 ◆ FL-01800
		SMOOTH	756809 ▲ FL-01800	756817 ▲ FL-01800	756801 ◆ FL-01800
		MATTE	763262 ▲ FL-01800	763263 ▲ FL-01800	763261 ◆ FL-01800



"STUDIOS" OF CASAMOOD

gres fine porcellanato
fine porcelain stoneware
grès cérame fin
feinsteinzeug-kollektionen
gres porcelánico fino
фарфоровый керамогранит





“STUDIOS” OF CASAMOOD

“**Studios**” con la sua personalità sofisticata ma discreta, definisce il percorso evolutivo delle moderne superfici di ispirazione cementizia per l'architettura d'interni.

“**Studios**”, with its sophisticated but discrete personality, defines the evolutionary path of modern cement-inspired surfaces for interior architecture.

“**Studios**”, avec sa personnalité à la fois sophistiquée et discrète, définit le parcours évolutif des surfaces modernes inspirées du béton et destinées à l'architecture d'intérieur.

“**Studios**” zeichnet sich durch seine anspruchsvolle, aber unaufdringliche Persönlichkeit aus, die entscheidend für die Entwicklung moderner Oberflächen mit zementartiger Inspiration im Bereich der Inneneinrichtung ist.

“**Studios**”, con su personalidad sofisticada pero discreta, define la trayectoria evolutiva de las superficies modernas inspiradas en el cemento para la arquitectura de interiores

Коллекция “**Studios**”, обладающая изысканным, но неброским характером, определяет направление развития современной керамики под цемент в архитектуре интерьера.

BRICK

CLOUD

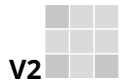
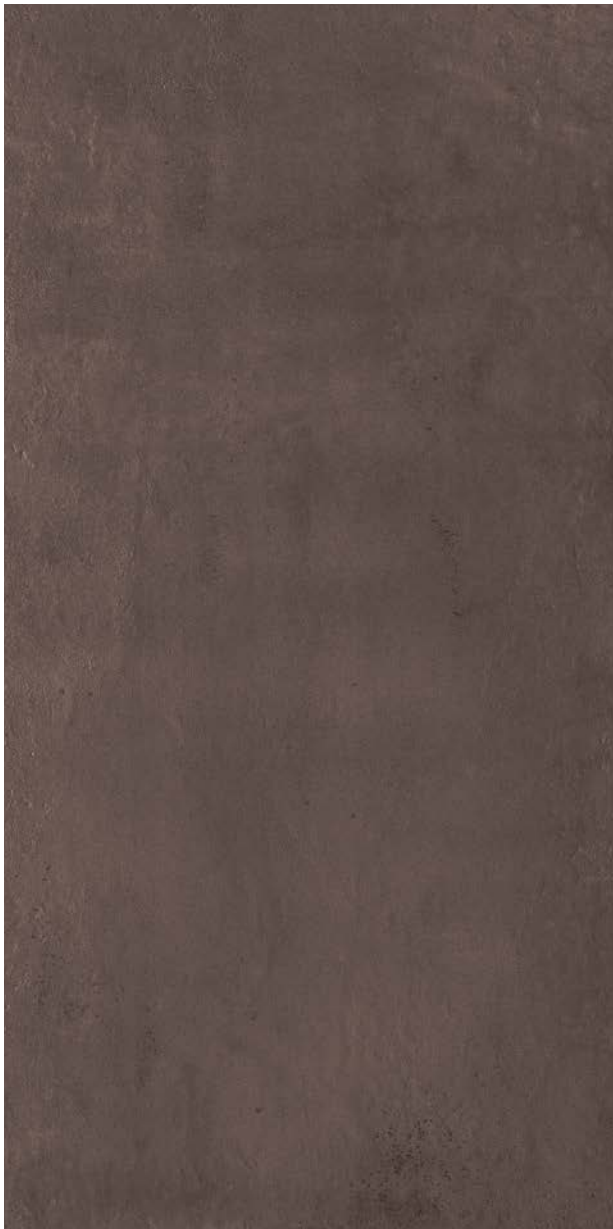

R10
CLASSE B
(matte)

R11
CLASSE C
(grip)

DCOF>
0,42 Wet
(matte)

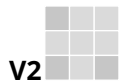
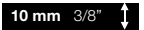

R10
CLASSE B
(R+PTV)

DCOF>
0,42 Wet
(matte/
R+PTV)

PTV
>36 wet
slider 4S
(R+PTV)

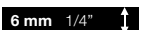

GRES FINE PORCELLANATO

FINE PORCELAIN STONEWARE/GRES CERAME FIN/FEINSTEINZEUG-KOLLEKTIONEN/GRES PORCELANICO FINO/ФАРФОРОВЫЙ КЕРАМОГРАНИТ

SQUADRATO - SQUARED - EQUARRI - REKTIFIZIERT - ESCUADRADO - КАЛИБРОВАННАЯ

10 mm 3/8" ↓↑		COLOR	SURFACE	60x120 23 ^{5/8"} x47 ^{1/4"}	80x80 31 ^{1/2"} x31 ^{1/2"}	40x80 15 ^{3/4"} x31 ^{1/2"}	60x60 23 ^{5/8"} x23 ^{5/8"}	20x20 7 ^{7/8"} x7 ^{7/8"}
"STUDIOS" OF CASAMOOD		BRICK	MATTE	758028 ■ FL-09300	758022 ■ FL-08600	758040 ■ FL-06500	758034 ■ FL-06200	758103 ■ FL-07000
			GRIP	-	-	758204 ■ FL-06500	-	-
		CLOUD	MATTE	758030 ■ FL-09300	758024 ■ FL-08600	758042 ■ FL-06500	758036 ■ FL-06200	758105 ■ FL-07000
			GRIP	-	-	758206 ■ FL-06500	-	-
6 mm 1/4" ↓↑		COLOR	SURFACE	120x280 47 ^{1/4"} x110 ^{1/4"}	120x240 47 ^{1/4"} x94 ^{1/2"}	120x120 47 ^{1/4"} x47 ^{1/4"}	60x120 23 ^{5/8"} x47 ^{1/4"}	
"STUDIOS" OF CASAMOOD		CLOUD	MATTE	758139 ■ FL-12400	758145 ■ FL-11300	758157 ■ FL-09700	758169 ■ FL-09100	
			R+PTV	-	758819 ■ FL-11300	758163 ■ FL-09700	-	

"STUDIOS" OF CASAMOOD

CONCRETE



RUBBER

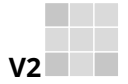

R10
CLASSE B
(matte)

R11
CLASSE C
(grip)

DCOF>
0,42 Wet
(matte)

10 mm 3/8" ↑↓

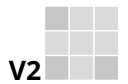

R10
CLASSE B
(R+PTV)

DCOF>
0,42 Wet
(matte/
R+PTV)

PTV
>36 wet
slider 4S
(R+PTV)

6 mm 1/4" ↑↓

FLORM OVERSIZE
magnium

GRES FINE PORCELLANATO

FINE PORCELAIN STONEWARE/GRES CERAME FIN/FEINSTEINZEUG-KOLLEKTIONEN/GRES PORCELANICO FINO/ФАРФОРОВЫЙ КЕРАМОГРАНИТ

SQUADRATO - SQUARED - EQUARRI - REKTIFIZIERT - ESCUADRADO - КАЛИБРОВАННАЯ

10 mm 3/8" ↑↓		COLOR	SURFACE	60x120 23 ^{5/8} "x47 ^{1/4} "	80x80 31 ^{1/2} "x31 ^{1/2} "	40x80 15 ^{3/4} "x31 ^{1/2} "	60x60 23 ^{5/8} "x23 ^{5/8} "	20x20 7 ^{7/8} "x7 ^{7/8} "
"STUDIOS" OF CASAMOOD		CONCREATE	MATTE	758029 ■ FL-09300	758023 ■ FL-08600	758041 ■ FL-06500	758035 ■ FL-06200	758104 ■ FL-07000
			GRIP	-	-	758205 ■ FL-06500	-	-
		RUBBER	MATTE	758027 ■ FL-09300	758021 ■ FL-08600	758039 ■ FL-06500	758033 ■ FL-06200	758102 ■ FL-07000
			GRIP	-	-	758203 ■ FL-06500	-	-
6 mm 1/4" ↑↓		COLOR	SURFACE	120x280 47 ^{1/4} "x110 ^{1/4} "	120x240 47 ^{1/4} "x94 ^{1/2} "	120x120 47 ^{1/4} "x47 ^{1/4} "	60x120 23 ^{5/8} "x47 ^{1/4} "	
"STUDIOS" OF CASAMOOD		CONCREATE	MATTE	758138 ■ FL-12400	758144 ■ FL-11300	758156 ■ FL-09700	758168 ■ FL-09100	
			R+PTV	-	758820 ■ FL-11300	758162 ■ FL-09700	-	
		RUBBER	MATTE	758136 ■ FL-12400	758142 ■ FL-11300	758154 ■ FL-09700	758166 ■ FL-09100	

10 mm 3/8" ↑

COLOR	SURFACE	20x20 7/8"x7/8"
-------	---------	--------------------

R10
CLASSE A

10 mm 3/8" ↑



DECOR_A MIX SAND/CHALK	MATTE	758112 ■ FL-08600
DECOR_A MIX CLOUD/CHALK	MATTE	758111 ■ FL-08600
DECOR_A MIX CONCRETE/CHALK	MATTE	758110 ■ FL-08600
DECOR_A MIX RUBBER/CHALK	MATTE	758108 ■ FL-08600
DECOR_A MIX BRICK/CHALK	MATTE	758109 ■ FL-08600

"STUDIOS" OF CASAMOOD



DECOR_B MIX SAND/CHALK	MATTE	758117 ■ FL-08600
DECOR_B MIX CLOUD/CHALK	MATTE	758116 ■ FL-08600
DECOR_B MIX CONCRETE/CHALK	MATTE	758115 ■ FL-08600
DECOR_B MIX RUBBER/CHALK	MATTE	758113 ■ FL-08600
DECOR_B MIX BRICK/CHALK	MATTE	758114 ■ FL-08600

FLORIM OVERSIZE
magnum







120x280/120x240/120x120/60x120
 Specifica Imballo pag.
 Packaging specifications on page
 Spécifications d'emballage à page
 Verpackungsdetail Seite
 Especificaciones de embalaje a página
 Информация об упаковке на стр.
144/145

"STUDIOS" OF CASAMOOD	scatola - box			pallet		
	pz	mq	kg	box	mq	kg
60x120	2	1,44	32,30	30	43,20	990
80x80	2	1,28	29,80	40	51,20	1220
40x80	3	0,96	22,00	56	53,76	1260
60x60	3	1,08	25,10	40	43,20	1030
20x20	24	0,96	21,90	54	51,84	1210

"STUDIOS" OF CASAMOOD	scatola - box			pallet		
	pz	ml	kg	box	mq	kg
4,6x80 battiscopa	12	9,60	9,60	-	-	-

"STUDIOS" OF CASAMOOD





10 mm 3/8" ↑↓

	COLOR	SURFACE	30x30 11 4/5" x 11 4/5" mosaico tessere 5x5 pz/box 11	
"STUDIOS" OF CASAMOOD		CHALK	MATTE	758229 ▲ FL-01500
		SAND	MATTE	758230 ▲ FL-01500
		BRICK	MATTE	758226 ▲ FL-01500
		CLOUD	MATTE	758228 ▲ FL-01500
		CONCRETE	MATTE	758227 ▲ FL-01500
		RUBBER	MATTE	758225 ▲ FL-01500

PEZZI SPECIALI/SPECIAL TRIMS
PIÈCES SPÉCIALES/FORMSTÜCKE/PIEZAS ESPECIALES/Специальные изделия

4,6x80 1 4/5" x 31 1/2" battiscopa	33x120x3 13" x 47 1/4" x 1 1/6" gradino pz/box 2	33x120 13" x 47 1/4" angolo gradino DX pz/box 2	33x120 13" x 47 1/4" angolo gradino SX pz/box 2
758235 ◆ FL-01600	758241 ▲ FL-20400	758247 ▲ FL-31100	758253 ▲ FL-31100
758236 ◆ FL-01600	758242 ▲ FL-20400	758248 ▲ FL-31100	758254 ▲ FL-31100
758232 ◆ FL-01600	758238 ▲ FL-20400	758244 ▲ FL-31100	758250 ▲ FL-31100
758234 ◆ FL-01600	758240 ▲ FL-20400	758246 ▲ FL-31100	758252 ▲ FL-31100
758233 ◆ FL-01600	758239 ▲ FL-20400	758245 ▲ FL-31100	758251 ▲ FL-31100
758231 ◆ FL-01600	758237 ▲ FL-20400	758243 ▲ FL-31100	758249 ▲ FL-31100

6 mm 1/4" ↑↓

	COLOR	SURFACE	30x30 11 4/5" x 11 4/5" mosaico tessere 7,5x7,5 pz/box 11	30x30 11 4/5" x 11 4/5" muretto tessere 7,5x15 pz/box 11	
"STUDIOS" OF CASAMOOD		CHALK	MATTE	758259 ▲ FL-01800	758265 ▲ FL-01800
		SAND	MATTE	758260 ▲ FL-01800	758266 ▲ FL-01800
		CLOUD	MATTE	758258 ▲ FL-01800	758264 ▲ FL-01800
		CONCRETE	MATTE	758257 ▲ FL-01800	758263 ▲ FL-01800
		RUBBER	MATTE	758255 ▲ FL-01800	758261 ▲ FL-01800

PEZZI SPECIALI/SPECIAL TRIMS
PIÈCES SPÉCIALES/FORMSTÜCKE
PIEZAS ESPECIALES
Специальные изделия

4,6x60 1 4/5" x 23 3/8" battiscopa
758271 ◆ FL-01800
758272 ◆ FL-01800
758270 ◆ FL-01800
758269 ◆ FL-01800
758267 ◆ FL-01800

In relazione alle differenti tecnologie produttive l'accostamento di prodotti con spessori diversi potrebbe presentare delle disomogeneità, se ne sconsiglia pertanto l'abbinamento. / Due to the different production technologies, contiguous installation of products with different thickness may give a non-homogeneous result. For this reason we do not recommend this option. / Vu que différentes technologies de production sont utilisées avec des épaisseurs différentes, des problèmes d'homogénéité pourraient se présenter, il est donc déconseillé de les poser ensemble. / Wegen unterschiedlicher Produktionstechnologien können die Fliesen mit verschiedenen Materialstärken optische Differenzen aufweisen. Von einem direkten Aneinanderlegen wird deshalb abgeraten. / Dadas las diferentes tecnologías productivas, la combinación de productos de diferentes espesores podría dar lugar a heterogeneidad, por lo que se desaconseja mezclarlas. / В связи с различием в технологиях производства, сочетание продукции разной толщины иногда может представлять неоднородность материала. Такие сочетания следует избегать.

Per un effetto ottimale della posa, florim suggerisce di mantenere 2 mm di fuga per pose monoformato e 3 mm per combinare formati misti - For optimal installation results, florim recommends maintaining a joint of 2 mm 1/16" for single format installations and 3 mm 1/8" to combine mixed formats. - Pour réaliser une pose parfaite, florim suggère de maintenir 2 mm de joint pour la pose des monoformats, et 3 mm pour les combinaisons de formats mixtes. - Um einen optimalen effekt beim verlegen zu erzielen empfiehlt florim eine 2 mm fugе bei einformatigen verlegungen und 3 mm fugе bei formatkombinationen Para lograr los máximos resultados en la posa del producto, florim aconseja 2 mm de junta en aplicaciones monoformato y 3 mm en combinaciones de formatos mixtos - ДЛЯ ОПТИМАЛЬНОЙ УКЛАДКИ " FLORIM " РЕКОМЕНДУЕТ ВЪДЕРЖИВАТЬ ЗАЗОР 2ММ ДЛЯ МОНОФОРМАТА И 3ММ ПРИ СМЕШАННЫХ ФОРМАТАХ.



"STUDIOS" OF CASAMOOD OUTDOOR

Vantaggi tecnici - Technical advantages - Avantages techniques Technische Vorteile - Ventajas técnicas - Технические преимущества

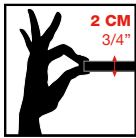

- Lastra monolitica compatta di spessore 2 cm squadrata e rettificata
- Compact monolithic slab 2 cm thick squared and rectified
- Dalle monolithique compacte de 2 cm d'épaisseur, équaree et rectifiée
- Kompakte monolithische Platte, 2 cm dick, rechteckig und scharfkantig geschliffen
- Losa monolítica compacta de 2 cm de espesor, escuadrada y rectificada.
- Монолитная плотная плита толщиной 2 см, с обрезанными и выровненными кромками

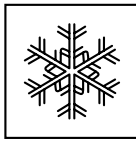

- INGELIVO
- FROST RESISTANT
- INGÉLIF
- FROSTBESTÄNDIG
- RESISTENTE A LA HELADA
- МОРОЗОСТОЙКАЯ

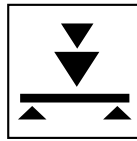

- ELEVATA RESISTENZA AI CARICHI STATICI
- HIGH STATIC LOAD RESISTANCE
- RÉSISTANCE ÉLEVÉE AUX CHARGES STATIQUES
- HOHE STATISCHE BELASTBARKEIT
- ELEVADA RESISTENCIA A LAS CARGAS ESTÁTICAS
- ВЫДЕРЖИВАЕТ БОЛЬШИЕ СТАТИЧЕСКИЕ НАГРУЗКИ

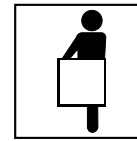

- FACILE DA POSARE
- EASY TO INSTALL
- FACILE À POSER
- VERLEGELEICHT
- FÁCIL DE COLOCAR
- ЛЕГКО УКЛАДЫВАЕТСЯ



- ANTISCIVOLO R11
- ANTI SLIP R11
- ANTIDÉRAPANT R11
- RUTSCHFEST R11
- ANTIDESLIZANTE R11
- НЕСКОЛЬЗКАЯ - R11

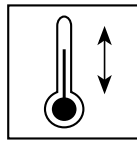

- RESISTENTE AGLI SBALZI TERMICI
- THERMAL SHOCK RESISTANT
- RÉSISTANT AUX ÉCARTS THERMIQUES
- TEMPERATURWECHSELBESTÄNDIG
- RESISTENTE A LAS OSCILACIONES TÉRMICAS
- СТОЙКАЯ К ТЕПЛОВЫМ ПЕРЕПАДАМ



- FACILE DA PULIRE
- EASY TO CLEAN
- FACILE À NETTOYER
- REINIGUNGSEICHT
- FÁCIL DE LIMPIAR
- ЛЕГКО ЧИСТИТСЯ

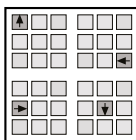

- RIMOVIBILE E RIUTILIZZABILE
- REMOVABLE AND REUSABLE
- DÉMONTABLE ET RÉUTILISABLE
- ENTFERNBAR UND WIEDERVERWENDBAR
- DESMONTABLE Y REUTILIZABLE
- МОЖЕТ СНИМАТЬСЯ И ПОВТОРНО ИСПОЛЬЗОВАТЬСЯ



- INATTACCABILE DA AGENTI CHIMICI E MUFFE
- IMPERVIOUS TO ATTACK BY CHEMICALS OR MOULD
- RÉSISTANT AUX AGENTS CHIMIQUES ET AUX MOISSISSURES
- UNANGREIFBAR DURCH CHEMISCHE STOFFE UND SCHIMMEL
- RESISTENTE A LOS AGENTES QUÍMICOS Y A LOS MOHOS
- НЕ ПОДВЕРГАЕТСЯ ВОЗДЕЙСТВИЮ ХИМИЧЕСКИХ ВЕЩЕСТВ И ПЛЕСЕНИ

Applicazioni - Applications - Applications - Verlegung - Aplicaciones - Применения

- Posa diretta su erba
- Direct installation on grass
- Pose direct sur de l'herbe
- Verlegung direkt auf Rasen
- Colocación directa sobre hierba
- Прямая укладка на траву



- Posa diretta su ghiaia
- Direct installation over gravel
- Pose direct sur du gravier
- Verlegung direkt auf Kies
- Colocación directa sobre grava
- Прямая укладка на гальку



- Posa su massetto cementizio
- Installation on sand-cement screed
- Pose sur chape ciment
- Verlegung auf Zement-Unterbetonblock
- Colocación sobre contrapiso de hormigón
- Укладка на цементную стяжку

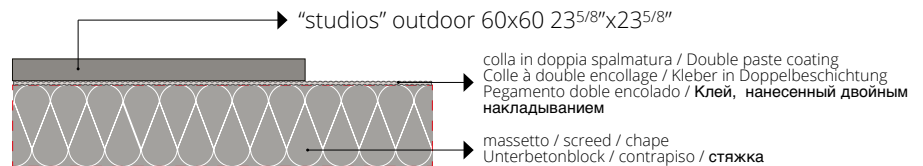

- Posa su piedini fissi o regolabili
- Installation on fixed or adjustable feet
- Pose sur pieds fixes ou réglables
- Verlegung auf feststehende oder regulierbare FüÙe
- Colocación sobre pies fijos o regulables
- Укладка на фиксированных или регулируемых ножках

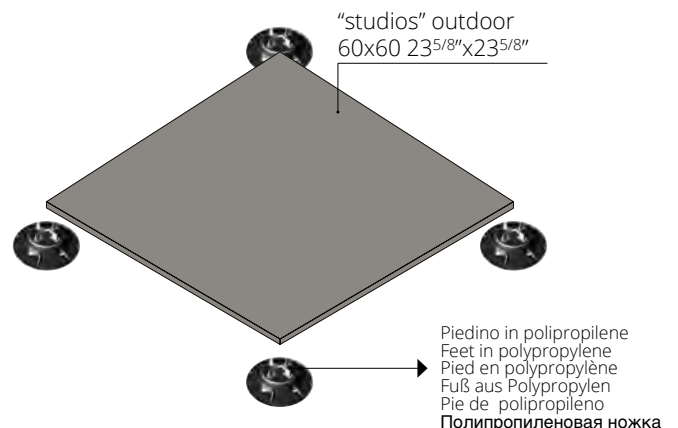

Per le specifiche di utilizzo dei sistemi sopraelevati vedi il sito florim.com
For the specifics on use of raised systems visit the site florim.com
Pour les caractéristiques d'utilisation des systèmes surélevés, voir le site florim.com
Für die Nutzungsbedingungen der Doppelbodensysteme siehe Webseite florim.com
Para las especificaciones de empleo de los sistemas sobreelevados consulte el sitio web florim.com
Технические характеристики систем фальшполов см. на сайте florim.com

Le lastre ceramiche sono sottoposte a un trattamento di compattazione termica che assicura resistenza e durata nel tempo. Il bassissimo assorbimento d'acqua rende perciò il materiale ingelivo. Ciò può comportare ristagni d'acqua superficiali anche per materiale installato a regola d'arte. / Ceramic tiles undergo a compacting thermal treatment that ensures resistance and durability. The low level of water absorption makes the slabs frost resistant. This could result in superficial water stagnations even if materials are installed in a workmanlike manner. / Les carreaux de céramique subissent un traitement thermique qui assure résistance et durabilité. Le bas niveau d'absorption d'eau rend les dalles résistant au gel. Il pourrait en résulter des stagnations d'eau superficielles, même si les dalles ont été installées dans les règles de l'art. / Die Keramikplatten werden einer thermischen Verdichtung unterzogen, welche die Widerstandsfähigkeit und Langlebigkeit sichert. Die extrem niedrige Wasseraufnahme macht das Material frostsicher. Die hohe Materialdichte kann, auch bei einer perfekten Verlegung, eine längere Abtrocknungszeit von angestauntem Wasser zur Folge haben. / Las baldosas cerámicas se someten a un tratamiento de compactación térmica que asegura resistencia y durabilidad. La baja absorción de agua hace que las baldosas resistan al hielo. Esto podría resultar en estancamientos superficiales de agua, incluso si los materiales están instalados según las reglas del arte. / Керамическая плитка подвергается термическому уплотнению, что обеспечивает ей прочность и износостойкость. За счёт очень низкого водопоглощения она не промерзает, при этом даже при правильной укладке возможны застои воды на поверхности плитки.

CLOUD



CONCRETE



R11
CLASSE C

20 mm 3/4" ↑↓

RUBBER

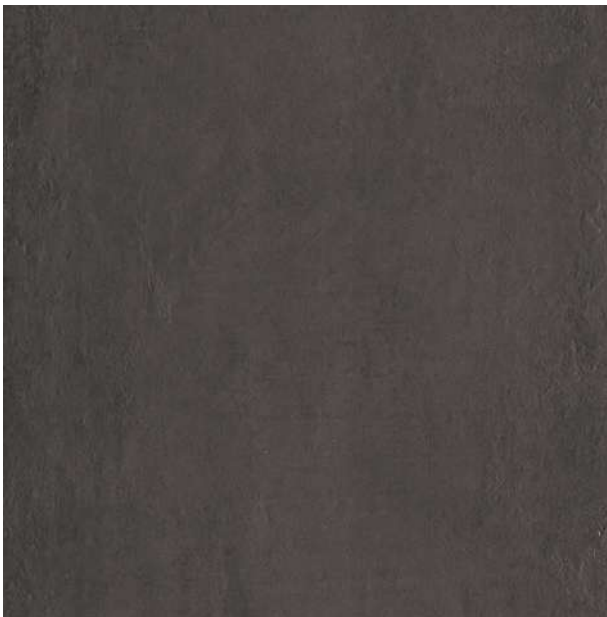

GRES FINE PORCELLANATO

FINE PORCELAIN STONEWARE/GRES CERAME FIN/FEINSTEINZEUG-KOLLEKTIONEN/GRES PORCELANICO FINO/ФАРФОРОВЫЙ КЕРАМОГРАНИТ
SQUADRATO - SQUARED - EQUARRI - REKTIFIZIERT - ESCUADRADO - КАЛИБРОВАННАЯ

20 mm 3/4" ↑↓	COLOR	SURFACE	40x120	60x60
			15 ^{3/4"} x47 ^{1/4"}	23 ^{5/8"} x23 ^{5/8"}
	CLOUD	GRIP	758050 ■ FL-10800	758047 ■ FL-07700
	CONCRETE	GRIP	758049 ■ FL-10800	758046 ■ FL-07700
	RUBBER	GRIP	758048 ■ FL-10800	758045 ■ FL-07700

"STUDIOS" OF CASAMOOD



ISO 10545-4	RESISTENZA ALLA FLESSIONE N/mm ² N/mm ² FLEXURAL STRENGTH TEST / RESISTANCE A LA FLEXION EN N/mm ² / BIEGEFESTIGKEIT IN N/mm ² / RESISTENCIA A LA FLEXION EN N/mm ² / УСТОЙЧИВОСТЬ К ИЗГИБУ В Н/мм ²	valore medio 52 N/mm ²
	Forza di rottura in N (sp. > 7,5 mm) Breaking strength in N (thickness > 7,5 mm) / Force de rupture en N (ép. > 7,5 mm) / Bruchlast in N (Dicke > 7,5 mm) / Fuerza de rotura en N (gr. > 7,5 mm) / Разрывное усилие, Н (толщ. > 7,5 мм)	valore medio 14000 N

PEZZI SPECIALI

Special trims/Pièces spéciales/Formstücke
Piezas especiales/СПЕЦИАЛЬНЫЕ ИЗДЕЛИЯ
pag 132/137

"STUDIOS" OF CASAMOOD	scatola - box			pallet		
	pz	mq	kg	box	mq	kg
40x120 20mm	2	0,96	43,10	24	23,04	1060
60x60 20mm	2	0,72	32,10	30	21,60	990

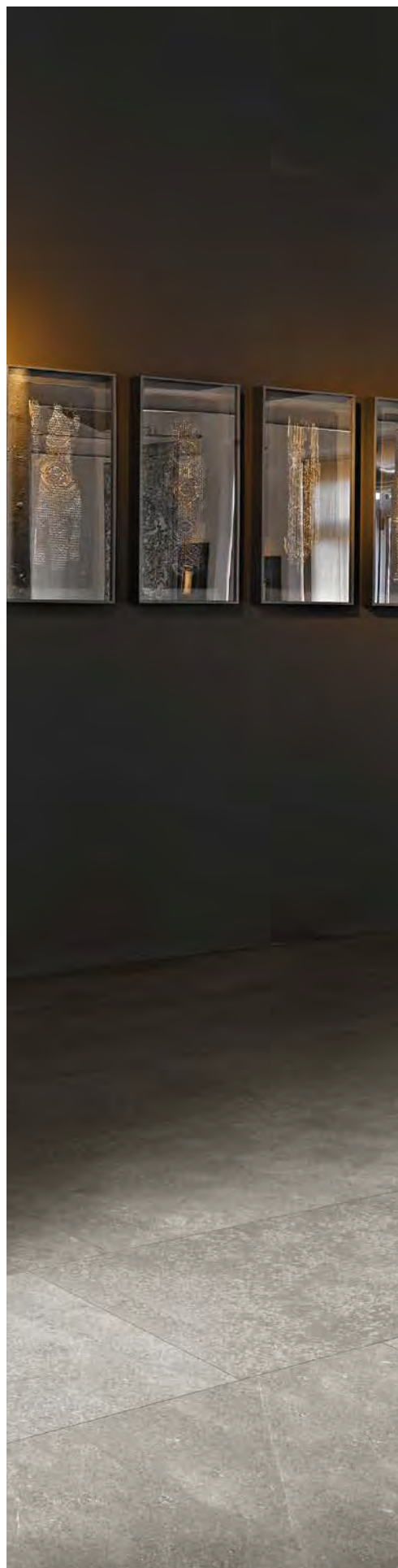

URBAN STYLE

gres fine porcellanato
fine porcelain stoneware
grès cérame fin
feinsteinzeug-kollektionen
gres porcelánico fino
фарфоровый керамогранит





URBAN STYLE

La cura di ogni dettaglio, lo sviluppo del disegno e delle sfumature di colore attraverso i diversi formati rappresentano in pieno la cifra stilistica e il know-how del marchio Casa Dolce Casa, capace di accendere con un feeling unico e inconfondibile qualsiasi materiale.

Attention to every detail, plus the development of the design and shades of colour through the different formats, represent in full the stylistic character and know-how of the Casa Dolce Casa brand, to light up any material with a unique and unmistakable feeling.

Le soin apporté au moindre détail, le développement du dessin et des nuances de couleur à travers les différents formats représentent parfaitement le style et le savoir-faire de la marque Casa Dolce Casa, capable de mettre n'importe quelle matière en valeur avec un feeling unique et incomparable.

Die Pflege jedes Details, die Entwicklung von Design und Farbnuancen mittels der verschiedenen Formate spiegeln in jeder Hinsicht den Stil und das Knowhow der Marke Casa Dolce Casa wider, die jeder Art Material ein einzigartiges und unverwechselbares Feeling zu verleihen weiß.

El cuidado de los detalles, el desarrollo del diseño y los matices de color a través de distintos formatos representan por completo el código estilístico y el saber hacer de la marca Casa Dolce Casa, capaz de aportar una sensación única e inconfundible a cualquier material.

Тщательная проработка каждой детали, последовательное развитие рисунка и цветовых оттенков на разных форматах полностью отражают стиль и ноу-хау бренда Casa Dolce Casa, способный вдыхать в любой материал уникальный и несравненный характер.

URBAN STYLE

URBAN LIGHT



URBAN PLOMB



R9



DCOF>
0,42 Wet

6 mm 1/4" ↑↓





FLOHM OVERSIZE
magnUm

GRES FINE PORCELLANATO

FINE PORCELAIN STONEWARE/GRES CERAME FIN/FEINSTEINZEUG-KOLLEKTIONEN/GRES PORCELANICO FINO/ФАРФОРОВЫЙ КЕРАМОГРАНИТ
SQUADRATO - SQUARED - EQUARRI - REKTIFIZIERT - ESCUADRADO - КАЛИБРОВАННАЯ

6 mm 1/4" ↑↓		COLOR	SURFACE	120x240 47 ^{1/4"} x94 ^{1/2"}	120x120 47 ^{1/4"} x47 ^{1/4"}	60x120 23 ^{5/8"} x47 ^{1/4"}
URBAN STYLE		URBAN LIGHT	MATTE	757080 ■ FL-11300	757082 ■ FL-09700	757084 ■ FL-09100
		URBAN PLOMB	MATTE	757079 ■ FL-11300	757081 ■ FL-09700	757083 ■ FL-09100

6 mm 1/4" ↓

	COLOR	SURFACE	30x30 11 4/5" x 11 4/5"  mosaico tessere 7,5x7,5 pz/box 11	30x30 11 4/5" x 11 4/5"  muretto tessere 7,5x15 pz/box 11	4,6x60 1 4/5" x 23 5/8"  battiscopa
URBAN STYLE	 URBAN LIGHT	MATTE	757395 ▲ FL-01800	757397 ▲ FL-01800	757392 ◆ FL-01800
	 URBAN PLOMB	MATTE	757396 ▲ FL-01800	757398 ▲ FL-01800	757394 ◆ FL-01800

PEZZI SPECIALI/SPECIAL TRIMS
PIÈCES SPÉCIALES/FORMSTÜCKE
PIEZAS ESPECIALES
Специальные изделия

Per un effetto ottimale della posa, florim suggerisce di mantenere 2 mm di fuga per pose monofornato e 3 mm per combinare formati misti - For optimal installation results, florim recommends maintaining a joint of 2 mm 1/12" for single format installations and 3 mm 1/8" to combine mixed formats. - Pour réaliser une pose parfaite, florim suggère de maintenir 2 mm de joint pour la pose des monofornats, et 3 mm pour les combinaisons de formats mixtes. - Um einen optimalen effekt beim verlegen zu erzielen empfehlt florim eine 2 mm fugen bei einformatigen verlegungen und 3 mm fugen bei formatkombinationen Para lograr los máximos resultados en la posa del producto, florim aconseja 2 mm de junta en aplicaciones monofornato y 3 mm en combinaciones de formatos mixtos. - ДЛЯ ОПТИМАЛЬНОЙ УКЛАДКИ - FLORIM® РЕКОМЕНДУЕТ ВЫДЕРЖИВАТЬ ЗАЗОР 2 ММ ДЛЯ МОНОФОРМАТА И 3 ММ ПРИ СМЕШАННЫХ ФОРМАТАХ.

FLORIM OVERSIZE
magnUm

120x240/120x120/60x120
Specifica Imballo pag.
Packaging specifications on page
Spécifications d'emballage à page
Verpackungsdetail Seite
Especificaciones de embalaje a la página
Информация об упаковке на стр.
144/145



VETRO





VETRO

La lavorazione artigianale del vetro e la ricerca del design contemporaneo rendono vetro casamood unico ed esclusivo.

The craftsmanship of the glass and the quality of the contemporary design make vetro by casamood unique and exclusive.

Le travail artisanal du verre et la recherche du design contemporain rendent le verre "casamood" unique et exclusif.

Das von Hand bearbeitete Glas und der Einbezug zeitgenössischen Designs machen Vetro Casamood zu einzigartigen Produkten.

La elaboración artesanal del vidrio y la investigación del diseño contemporáneo logran que vetro casamood sea único y exclusivo.

Ремесленная обработка стекла и современный дизайн превращают стекло casamood в уникальный и эксклюзивный материал.

VETRO

VETRO
GLASS / VERRE / GLAS / VIDRIO / СТЕКЛО

4,5 mm 1/8" ↑↓

COLOR

30x30
11 4/5" x 11 4/5"



mosaico neutra
tessere 1,8x1,8
pz/box 11

COLOR

30x30
11 4/5" x 11 4/5"



mosaico neutra lux
tessere 1,8x1,8
pz/box 11

V2

CLASSE C
DIN 51097

4,5 mm 1/8" ↑↓

VETRO



01 BIANCO

735618
▲ FL-03300



01 BIANCO LUX

749610
▲ FL-03300



02 AVORIO

735619
▲ FL-03300



02 AVORIO LUX

735626
▲ FL-03300



03 SILVER

735620
▲ FL-03300



03 SILVER LUX

735627
▲ FL-03300



04 TORTORA

735621
▲ FL-03300



04 TORTORA LUX

735628
▲ FL-03300



05 CEMENTO

735622
▲ FL-03300



05 CEMENTO LUX

735629
▲ FL-03300



06 MOKA

735623
▲ FL-03300



06 MOKA LUX

735630
▲ FL-03300



07 CARBONE

735624
▲ FL-03300



07 CARBONE LUX

735631
▲ FL-03300

MOSAICO

montato su pellicola trasparente
mounted on transparent film
monté sur film transparent
auf transparenter Folie montiert
montado en una película transparente
установленный на прозрачной пленке

Per la scheda tecnica di serie consultare il sito www.florim.com / For the standard technical sheet go to www.florim.com / Pour de plus amples informations sur la fiche technique de série, consultez le site www.florim.com / Das serien-datenblatt finden sie unter www.florim.com / Para la ficha técnica de serie consulte el sitio www.florim.com / Стандартная техническая карта приводится на сайте www.florim.com

VETRO
GLASS / VERRE / GLAS / VIDRIO / СТЕКЛО

4,5 mm 1/8" ↑↓

COLOR

30x30
11^{4/5}"x11^{4/5}"



mosaico melange
tessere 1,8x1,8
pz/box 11

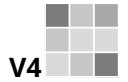

V4

CLASSE C
DIN 51097

4,5 mm 1/8" ↑↓



MELANGE CHIARO

735632
▲ FL-03300



MELANGE MEDIO

735633
▲ FL-03300



MELANGE SCURO

735634
▲ FL-03300

MOSAICO

montato su pellicola trasparente
mounted on transparent film
monté sur film transparent
auf transparenter Folie montiert
montado en una película transparente
установленный на прозрачной пленке

VETRO

4,5 mm 1/8" ↑↓

COLOR

30x30
11^{4/5}"x11^{4/5}"



mosaico metalli
tessere 1,8x1,8
pz/box 11



V3

CLASSE C
DIN 51097

4,5 mm 1/8" ↑↓



CROMO

735637
▲ FL-03600



COBALTO

735638
▲ FL-03600



IRIDESCENTE

735639
▲ FL-03600

MOSAICO

montato su pellicola trasparente
mounted on transparent film
monté sur film transparent
auf transparenter Folie montiert
montado en una película transparente
установленный на прозрачной пленке

VETRO



WOODEN TILE OF CASADOLCECASA

gres fine porcellanato
fine porcelain stoneware
grès cérame fin
feinsteinzeug-kollektionen
gres porcelánico fino
фарфоровый керамогранит





WOODEN TILE OF CASADOLCECASA

Colori neutri dal disegno delicato d'ispirazione nordica, ma anche legno di recupero dai forti contrasti cromatici, Wooden Tile esprime la complessità del gusto contemporaneo fatto di accostamenti che sorprendono, dense atmosfere in cui il passare del tempo crea superfici ricche di significato.

Neutral colours with a delicate Nordic design combined with reclaimed wood in strong contrasting hues. Wooden Tile expresses the complexity of contemporary taste using surprising combinations and dense atmospheres in which the passage of time creates richly expressive surfaces.

Couleurs neutres au dessin délicat d'inspiration nordique, mais aussi bois de récupération aux forts contrastes chromatiques, Wooden Tile exprime la complexité du style contemporain fait d'approches qui surprennent, d'atmosphères denses où le temps qui passe crée des surfaces riches en significations.

Neutrale Farben von zartem, nordisch inspiriertem Design, aber auch Altholz von starken Farbkontrasten: Wooden Tile ist Ausdruck der Vielschichtigkeit des heutigen Geschmacks mit seinen auffallenden Kombinationen, dichte Atmosphären, in denen der Lauf der Zeit ausdrucksstarke Oberflächen erschafft.

Colores neutros con un dibujo delicado de inspiración nórdica, pero también madera recuperada con fuertes contrastes, Wooden Tile expresa la complejidad del gusto contemporáneo, conformado por combinaciones asombrosas, atmósferas densas donde el paso del tiempo crea superficies ricas de significados.

С помощью нейтральных красок с тонким рисунком в нордическом стиле и рекуперированной древесины с сильными цветовыми контрастами Wooden Tile выражает сложность и многообразие современного вкуса с его поразительными сочетаниями и особой атмосферой, создающими исключительные отделочные поверхности.

WOODEN TILE OF CASADOLCECASA

WOODEN WHITE



WOODEN GRAY





R10
CLASSE A
(matte)

R11
CLASSE B
(strutturato)

10 mm 3/8" ↑↓

GRES FINE PORCELLANATO

FINE PORCELAIN STONEWARE/GRES CERAME FIN/FEINSTEINZEUG-KOLLEKTIONEN/GRES PORCELANICO FINO/ФАРФОРОВЫЙ КЕРАМОГРАНИТ
SQUADRATO - SQUARED - EQUARRI - REKTIFIZIERT - ESCUADRADO - КАЛИБРОВАННАЯ

10 mm 3/8" ↑↓		COLOR	SURFACE	26,5x180 10 ^{3/8"} x70 ^{3/8"}	20x180 7 ^{7/8"} x70 ^{3/8"}	20x120 7 ^{7/8"} x47 ^{1/4"}	15x120 6"x47 ^{1/4"}
WOODEN TILE OF CASADOLCECASA		WOODEN WHITE	MATTE	741863 ■ FL-12400	741868 ■ FL-12400	741873 ■ FL-09300	741878 ■ FL-09300
			STRUTTURATO	-	-	742719 ■ FL-09300	-
		WOODEN GRAY	MATTE	741864 ■ FL-12400	741869 ■ FL-12400	741874 ■ FL-09300	741879 ■ FL-09300
			STRUTTURATO	-	-	742720 ■ FL-09300	-

WOODEN ALMOND

WOODEN WALNUT





R10
CLASSE A
WOODEN
ALMOND
matte

R9
CLASSE A
WOODEN
WALNUT
matte

R11
CLASSE B
(strutturato)

10 mm 3/8" ↑↓

GRES FINE PORCELLANATO
FINE PORCELAIN STONEWARE/GRES CERAME FIN/FEINSTEINZEUG-KOLLEKTIONEN/GRES PORCELANICO FINO/ФАРФОРОВЫЙ КЕРАМОГРАНИТ
SQUADRATO - SQUARED - EQUARRI - REKTIFIZIERT - ESCUADRADO - КАЛИБРОВАННАЯ

10 mm 3/8" ↑↓		COLOR	SURFACE	26,5x180 10 ^{3/8"} x70 ^{3/8"}	20x180 7 ^{7/8"} x70 ^{3/8"}	20x120 7 ^{7/8"} x47 ^{1/4"}	15x120 6"x47 ^{1/4"}
WOODEN TILE OF CASADOLCECASA		WOODEN ALMOND	MATTE	741865 ■ FL-12400	741870 ■ FL-12400	741875 ■ FL-09300	741880 ■ FL-09300
			STRUTTURATO	-	-	742721 ■ FL-09300	-
		WOODEN WALNUT	MATTE	741866 ■ FL-12400	741871 ■ FL-12400	741876 ■ FL-09300	741881 ■ FL-09300
			STRUTTURATO	-	-	742722 ■ FL-09300	-

WOODEN TILE OF CASADOLCECASA

WOODEN BROWN

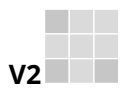

V2
R10
CLASSE A
 (matte)

R11
CLASSE B
 (strutturato)









10 mm 3/8" ↑↓

GRES FINE PORCELLANATO

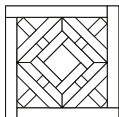
FINE PORCELAIN STONEWARE/GRES CERAME FIN/FEINSTEINZEUG-KOLLEKTIONEN/GRES PORCELANICO FINO/ФАРФОРОВЫЙ КЕРАМОГРАНИТ
 SQUADRATO - SQUARED - EQUARRI - REKTIFIZIERT - ESCUADRADO - КАЛИБРОВАННАЯ











10 mm 3/8" ↑↓	COLOR	SURFACE	26,5x180 10 ^{3/16"} x70 ^{3/16"}	20x180 7 ^{7/8"} x70 ^{3/16"}	20x120 7 ^{7/8"} x47 ^{1/4"}	15x120 6"x47 ^{1/4"}
WOODEN TILE OF CASADOLCECASA	WOODEN BROWN	MATTE	741867 ■ FL-12400	741872 ■ FL-12400	741877 ■ FL-09300	741882 ■ FL-09300
		STRUTTURATO	-	-	742723 ■ FL-09300	-

10 mm 3/8" ↓

	COLOR	SURFACE	30x30 11 ^{4/5} "x11 ^{4/5} "  mosaico tessere 5x5 pz/box 6	30x30 11 ^{4/5} "x11 ^{4/5} "  mosaico 3D sfalsato tessere 6x6 pz/box 6	20x60 7 ^{7/8} "x23 ^{5/8} "  modulo listello sfalsato	80x80 31 ^{1/2} "x31 ^{1/2} "  decor	
WOODEN TILE OF CASADOLCECASA		WOODEN WHITE	MATTE	741928 ■ FL-15600	742055 ▲ FL-03600	742060 ■ FL-21000	741893 ■ FL-10500
		WOODEN GRAY	MATTE	741929 ■ FL-15600	742056 ▲ FL-03600	742061 ■ FL-21000	741894 ■ FL-10500
		WOODEN ALMOND	MATTE	741930 ■ FL-15600	742057 ▲ FL-03600	742062 ■ FL-21000	741895 ■ FL-10500
		WOODEN WALNUT	MATTE	741931 ■ FL-15600	742058 ▲ FL-03600	742063 ■ FL-21000	741896 ■ FL-10500
		WOODEN BROWN	MATTE	741932 ■ FL-15600	742059 ▲ FL-03600	742064 ■ FL-21000	741897 ■ FL-10500

PEZZI SPECIALI/SPECIAL TRIMS/PIÈCES SPÉCIALES/FORMSTÜCKE/PIEZAS ESPECIALES/Специальные изделия

10 mm 3/8" ↓

	COLOR	SURFACE	4,6x60 1 ^{4/5} "x23 ^{5/8} "  battiscopa	15x30x6 6" x 11 ^{4/5} " x 2 ^{1/3} "  elemento elle strutturato pz/box 12	33x120x3 13"x47 ^{11/16} "x1 ^{1/8} "  gradino pz/box 2	33x120x3 13"x47 ^{11/16} "x1 ^{1/8} "  angolo gradino dx pz/box 2	33x120x3 13"x47 ^{11/16} "x1 ^{1/8} "  angolo gradino sx pz/box 2	
WOODEN TILE OF CASADOLCECASA		WOODEN WHITE	MATTE	745616 ◆ FL-01600	741903 ▲ FL-02400	741908 ▲ FL-20400	741913 ▲ FL-31100	741918 ▲ FL-31100
		WOODEN GRAY	MATTE	745614 ◆ FL-01600	741904 ▲ FL-02400	741909 ▲ FL-20400	741914 ▲ FL-31100	741919 ▲ FL-31100
		WOODEN ALMOND	MATTE	745612 ◆ FL-01600	741905 ▲ FL-02400	741910 ▲ FL-20400	741915 ▲ FL-31100	741920 ▲ FL-31100
		WOODEN WALNUT	MATTE	745615 ◆ FL-01600	741906 ▲ FL-02400	741911 ▲ FL-20400	741916 ▲ FL-31100	741921 ▲ FL-31100
		WOODEN BROWN	MATTE	745613 ◆ FL-01600	741907 ▲ FL-02400	741912 ▲ FL-20400	741917 ▲ FL-31100	741922 ▲ FL-31100

Nelle operazioni di posa a listoni sfalsati, si raccomanda sempre di fare in modo che il lato maggiore della piastrella termini a circa un terzo della lunghezza di quelle accanto (posa sfalsata "a 1/3"). - When installing staggered strips, we recommend that the tile's longer side should always end at about one-third of the length of the tiles next to it ("1/3" staggered installation) - Lors de la pose des listels décalés, il faut toujours faire en sorte que le côté le plus grand du carreau se trouve à environ 1/3 de la longueur des carreaux d'à côté (pose décalée "à 1/3"). - Beim Verlegen der Leisten in versetzter Form ist zu beachten, dass die höhere Seite der Fliese immer circa bei einem Drittel der Länge der sich daneben befindlichen Fliesen abschließt ("Um 1/3" versetzte Verlegung) - En las operaciones de colocación de listones escalonados, se recomienda hacerlo siempre de forma tal que el lado mayor del azulejo termine teniendo alrededor de un tercio de la longitud de los contiguos (colocación escalonada "a 1/3") - При укладке зигзагом следите за тем, чтобы более длинный край плиток заканчивался примерно на 1/3 длины соседних плиток (укладка зигзагом «1/3»)

Per un effetto ottimale della posa, florim suggerisce di mantenere 2 mm di fuga per pose monoformato e 3 mm per combinare formati misti. - For optimal installation results, florim recommends maintaining a joint of 2 mm 1/12" for single format installations and 3 mm 1/8" to combine mixed formats. - Pour réaliser une pose parfaite, florim suggère de maintenir 2 mm de joint pour la pose des monoformats, et 3 mm pour les combinaisons de formats mixtes. - Um einen optimalen effekt beim verlegen zu erzielen empfiehlt florim eine 2 mm fugе bei einformatigen verlegungen und 3 mm fugе bei formatkombinationen Para lograr los máximos resultados en la posa del producto, florim aconseja 2 mm de junta en aplicaciones monoformato y 3 mm en combinaciones de formatos mixtos - ДЛЯ ОПТИМАЛЬНОЙ УКЛАДКИ " FLORIM" РЕКОМЕНДУЕТ ВЫДЕРЖИВАТЬ ЗАЗОР 2 ММ ДЛЯ МОНОФОРМАТА И 3 ММ ПРИ СМЕШАННЫХ ФОРМАТАХ.

WOODEN TILE OF CASADOLCECASA	scatola - box			pallet		
	pz	mq	kg	box	mq	kg
26,5x180	3	1,44	33,65	42	60,50	1470
20x180	4	1,44	34,20	40	57,60	1420
20x120	6	1,44	31,36	24	34,56	780
15x120	6	1,08	25,10	32	34,56	830
30x30 mosaico	10	0,90	19,17	30	27,00	600
20x60 mod listello sfalsato	6	0,72	15,40	50	36,00	790
80x80 decor	2	1,28	19,76	40	51,20	1220

WOODEN TILE OF CASADOLCECASA	scatola - box			pallet		
	pz	ml	kg	box	mq	kg
4,6x60 battiscopa	14	8,40	8,40	-	-	-

OUTDOOR 20mm PEZZI SPECIALI

SPECIAL TRIMS
PIÈCES SPÉCIALES
FORMSTÜCKE
PIEZAS ESPECIALES
СПЕЦИАЛЬНЫЕ ИЗДЕЛИЯ



CARATTERISTICHE TECNICHE



TECHNICAL FEATURES
CARACTÉRISTIQUES TECHNIQUES
TECHNISCHE EIGENSCHAFTEN
CARACTERÍSTICAS TÉCNICAS
ТЕХНИЧЕСКИЕ ХАРАКТЕРИСТИКИ

Pezzi speciali Outdoor 20mm

Special trims/Pièces spéciales/Formstücke / Piezas especiales/СПЕЦИАЛЬНЫЕ ИЗДЕЛИЯ

Collections:

Onyx&more - Pietre/3 - Sensi Matteo Thun - Studios

Gradino toro

30x60 11^{4/5"}x23^{5/8"}_759177 ▲ FL-06400

40x120 15^{3/4"}x47^{1/4"}_759180 ▲ FL-20400

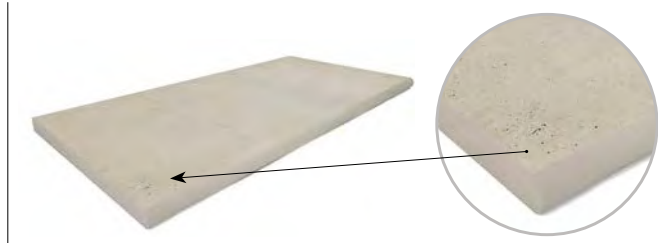

Collections:

Icon outdoor

Gradino toro

30x60 11^{4/5"}x23^{5/8"}_759177 ▲ FL-06400

40x120 15^{3/4"}x47^{1/4"}_759180 ▲ FL-20400

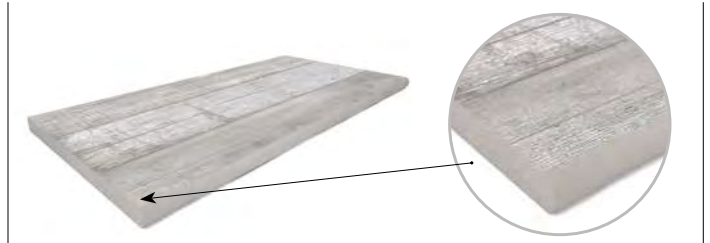

Gradino toro con gocciolatoio

30x60 11^{4/5"}x23^{5/8"}_759182 ▲ FL-09100

40x120 15^{3/4"}x47^{1/4"}_759185 ▲ FL-29000

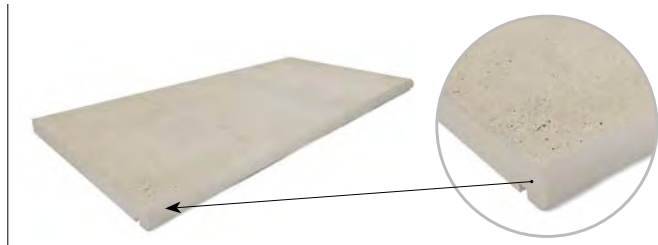

Gradino toro con gocciolatoio

30x60 11^{4/5"}x23^{5/8"}_759182 ▲ FL-09100

40x120 15^{3/4"}x47^{1/4"}_759185 ▲ FL-29000

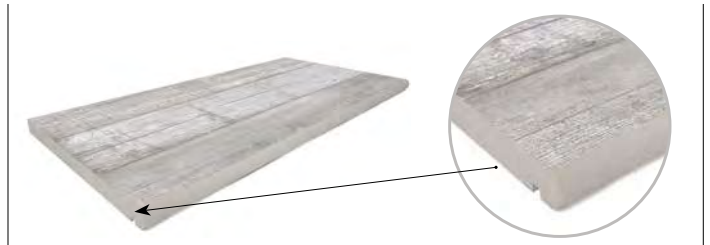

Gradino doppio toro

30x60 11^{4/5"}x23^{5/8"}_759187 ▲ FL-11300

40x120 15^{3/4"}x47^{1/4"}_759189 ▲ FL-36500

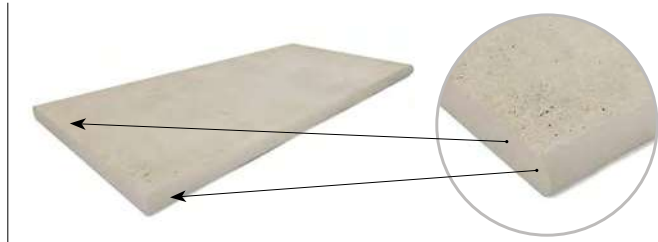

Gradino doppio toro

30x60 11^{4/5"}x23^{5/8"}_759187 ▲ FL-11300

40x120 15^{3/4"}x47^{1/4"}_759189 ▲ FL-36500

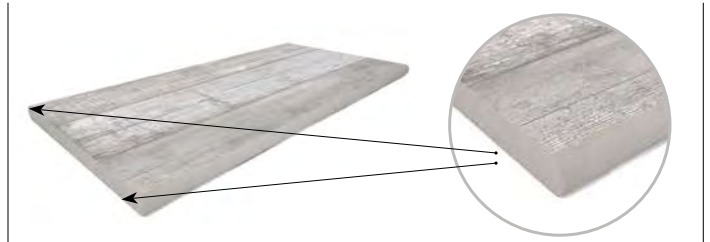

Gradino doppio toro con gocciolatoio

30x60 11^{4/5"}x23^{5/8"}_759191 ▲ FL-15600

40x120 15^{3/4"}x47^{1/4"}_759193 ▲ FL-29000

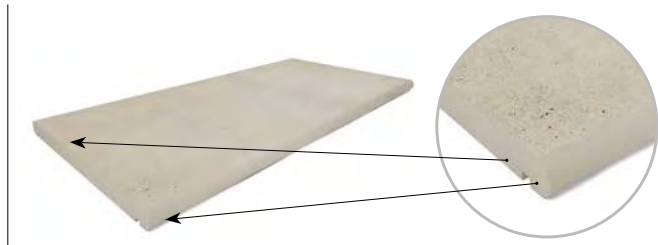

Gradino doppio toro con gocciolatoio

30x60 11^{4/5"}x23^{5/8"}_759191 ▲ FL-15600

40x120 15^{3/4"}x47^{1/4"}_759193 ▲ FL-29000

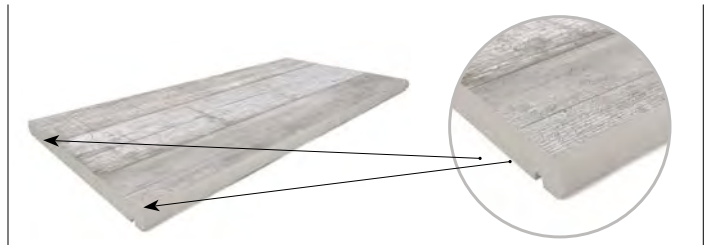

PEZZI SPECIALI OUTDOOR 20mm	scatola - box			pallet		
	pz	mq	kg	box	mq	kg
30x60 gradino toro	1	0,18	10,00	-	-	-
40x120 gradino toro	1	0,48	25,00	-	-	-
30x60 gradino toro con gocciolatoio	1	0,18	10,00	-	-	-
40x120 gradino toro con gocciolatoio	1	0,48	25,00	-	-	-
30x60 gradino doppio toro	1	0,18	10,00	-	-	-
40x120 gradino doppio toro	1	0,48	25,00	-	-	-
30x60 gradino doppio toro con gocciolatoio	1	0,18	10,00	-	-	-
40x120 gradino doppio toro con gocciolatoio	1	0,48	25,00	-	-	-

Collections:

Onyx&more - Pietre/3 - Sensi Matteo Thun - Studios

Elemento ad Elle Angolo SX

30x60x8 11^{4/5"}x23^{5/8"}x3^{1/8"}_759204 ▲ FL-14500

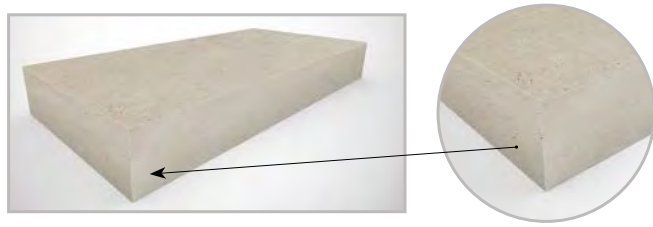

Elemento ad Elle

30x60x8 11^{4/5"}x23^{5/8"}x3^{1/8"}_759197 ▲ FL-09300

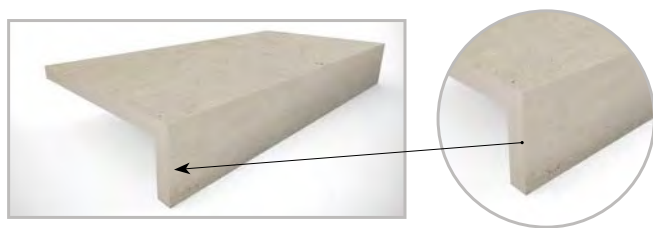

Elemento ad Elle Angolo DX

30x60x8 11^{4/5"}x23^{5/8"}x3^{1/8"}_759202 ▲ FL-14500

Elemento ad Elle Angolo SX

60x60x8 23^{5/8"}x23^{5/8"}x3^{1/8"}_759210 ▲ FL-19900

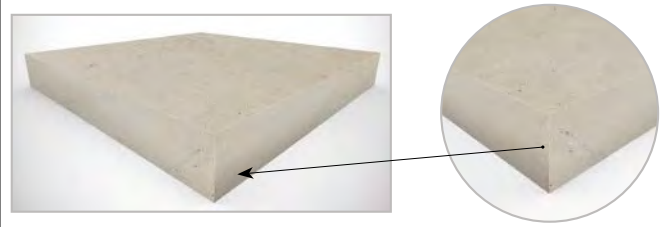

Elemento ad Elle

60x60x8 23^{5/8"}x23^{5/8"}x3^{1/8"}_759206 ▲ FL-14000

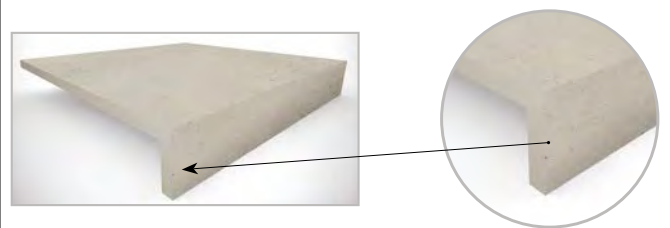

Elemento ad Elle Angolo DX

60x60x8 23^{5/8"}x23^{5/8"}x3^{1/8"}_759208 ▲ FL-19900

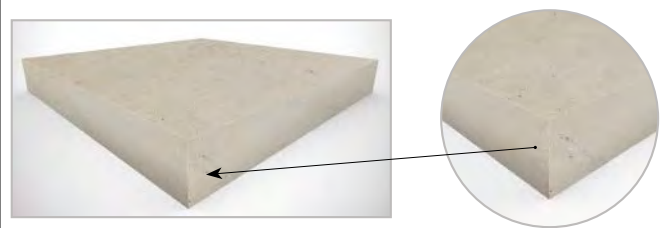
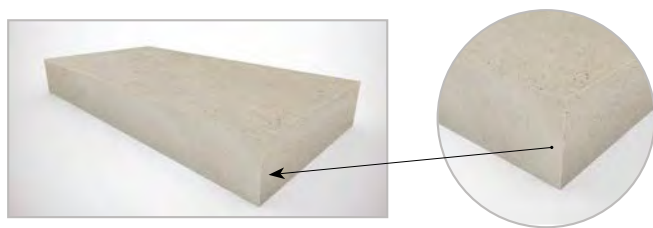

Pezzi speciali e fondo possono differire in termini di tonalità, il bordo può presentare stratificazioni di tonalità diverse.

Special pieces and field tiles may come in different shades, the slab's edge may show layers of differing hues.
 Il peut y avoir des différences de tonalités entre les pièces spéciales et le fond, le bord pourrait présenter des stratifications de tonalités différentes.
 Die Formteile können farblich von der Grundplatte abweichen, ihre Kanten können Schichtungen in unterschiedlichen Farbtönen aufweisen.
 Piezas especiales y bases pueden diferir en términos de tonalidad, el borde puede presentar estratificaciones de diferente tonalidad.
 Специальные элементы и фоновый материал могут отличаться по тону, край может иметь несколько слоев оттенков.

PEZZI SPECIALI OUTDOOR 20mm	scatola - box			pallet		
	pz	mq	kg	box	mq	kg
30x60x8 elemento ad elle angolo sx	1	0,18	10,00	-	-	-
30x60x8 elemento ad elle	1	0,18	10,00	-	-	-
30x60x8 elemento ad elle angolo dx	1	0,18	10,00	-	-	-
60x60x8 elemento ad elle angolo sx	1	0,36	20,00	-	-	-
60x60x8 elemento ad elle	1	0,36	20,00	-	-	-
60x60x8 elemento ad elle angolo dx	1	0,36	20,00	-	-	-

Pezzi speciali Outdoor 20mm

Special trims/Pièces spéciales/Formstücke / Piezas especiales/СПЕЦИАЛЬНЫЕ ИЗДЕЛИЯ

Collections: Icon outdoor

Elemento ad Elle Angolo A SX

30x60x8 11^{4/5"}x23^{5/8"}x3^{1/8"}_759220 ▲ FL-14500

40x120x8 15^{3/4"}x47^{1/4"}x3^{1/8"}_759183 ▲ FL-29000

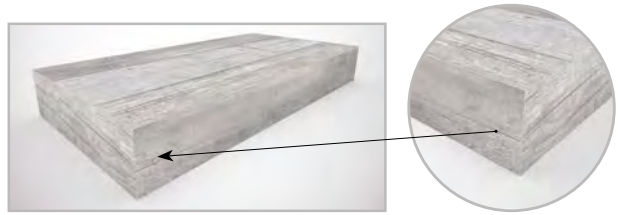

Elemento ad Elle A

30x60x8 11^{4/5"}x23^{5/8"}x3^{1/8"}_759217 ▲ FL-09300

40x120x8 15^{3/4"}x47^{1/4"}x3^{1/8"}_759165 ▲ FL-19900

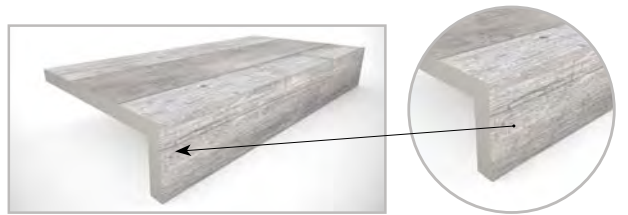

Elemento ad Elle Angolo A DX

30x60x8 11^{4/5"}x23^{5/8"}x3^{1/8"}_759160 ▲ FL-14500

40x120x8 15^{3/4"}x47^{1/4"}x3^{1/8"}_759178 ▲ FL-29000

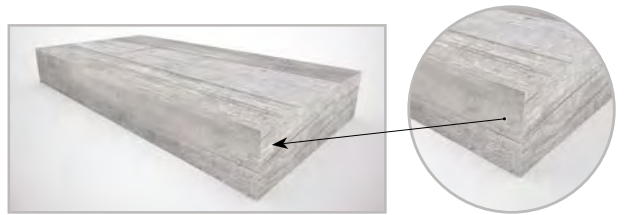

Elemento ad Elle Angolo A SX

60x60x8 11^{4/5"}x23^{5/8"}x3^{1/8"}_759164 ▲ FL-19900

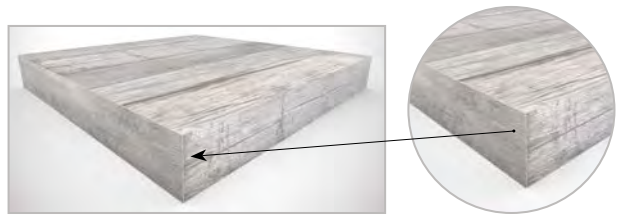

Elemento ad Elle A

60x60x8 11^{4/5"}x23^{5/8"}x3^{1/8"}_759161 ▲ FL-14000

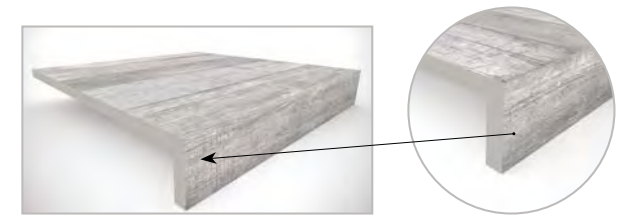

Elemento ad Elle Angolo A DX

60x60x8 11^{4/5"}x23^{5/8"}x3^{1/8"}_759163 ▲ FL-19900

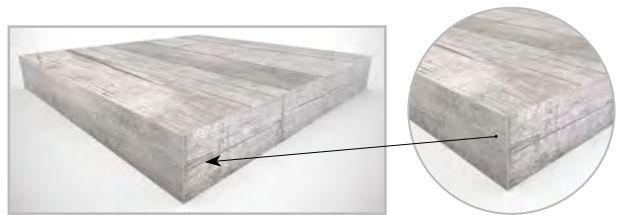

Elemento ad Elle Angolo B SX

30x60x8 11^{4/5"}x23^{5/8"}x3^{1/8"}_759194 ▲ FL-14500

40x120x8 15^{3/4"}x47^{1/4"}x3^{1/8"}_759200 ▲ FL-29000

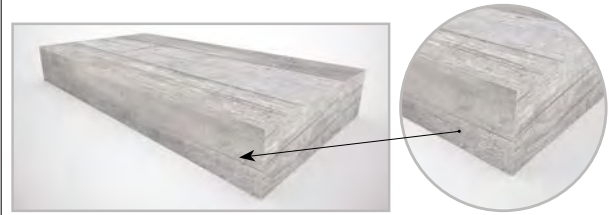

Elemento ad Elle B

30x60x8 11^{4/5"}x23^{5/8"}x3^{1/8"}_759218 ▲ FL-09300

40x120x8 15^{3/4"}x47^{1/4"}x3^{1/8"}_759213 ▲ FL-19900

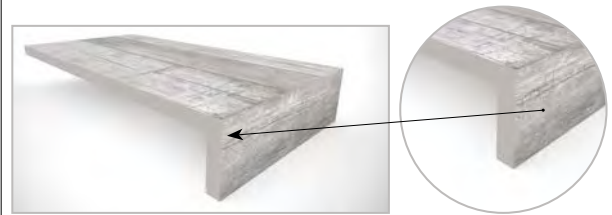

Elemento ad Elle Angolo B DX

30x60x8 11^{4/5"}x23^{5/8"}x3^{1/8"}_759219 ▲ FL-14500

40x120x8 15^{3/4"}x47^{1/4"}x3^{1/8"}_759199 ▲ FL-29000

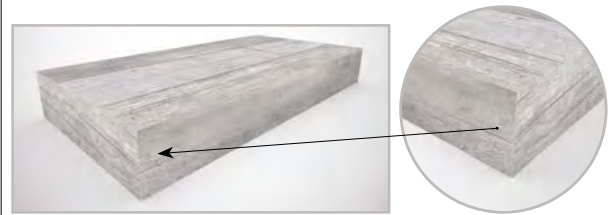

Elemento ad Elle Angolo B SX

60x60x8 11^{4/5"}x23^{5/8"}x3^{1/8"}_759198 ▲ FL-19900

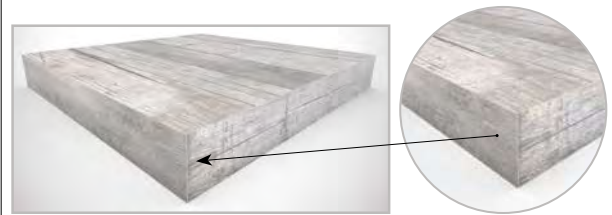

Elemento ad Elle B

60x60x8 11^{4/5"}x23^{5/8"}x3^{1/8"}_759162 ▲ FL-14000

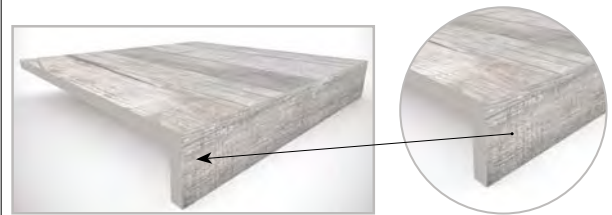

Elemento ad Elle Angolo B DX

60x60x8 11^{4/5"}x23^{5/8"}x3^{1/8"}_759195 ▲ FL-19900

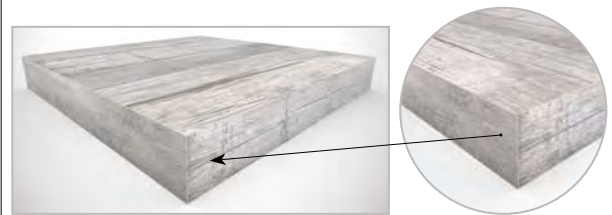

Collections: Icon outdoor



esempio di posa elemento elle A + angolo A SX
40x120x8 $15\frac{3}{4}'' \times 47\frac{1}{4}'' \times 3\frac{1}{8}''$ - **30x60x8** $11\frac{4}{5}'' \times 23\frac{5}{8}'' \times 3\frac{1}{8}''$



esempio di posa elemento elle B + angolo B SX
40x120x8 $15\frac{3}{4}'' \times 47\frac{1}{4}'' \times 3\frac{1}{8}''$ - **30x60x8** $11\frac{4}{5}'' \times 23\frac{5}{8}'' \times 3\frac{1}{8}''$



esempio di posa elemento elle A + angolo A SX
60x60x8 $23\frac{5}{8}'' \times 23\frac{5}{8}'' \times 3\frac{1}{8}''$



esempio di posa elemento elle B + angolo B SX
60x60x8 $23\frac{5}{8}'' \times 23\frac{5}{8}'' \times 3\frac{1}{8}''$

Pezzi speciali e fondo possono differire in termini di tonalità, il bordo può presentare stratificazioni di tonalità diverse.

Special pieces and field tiles may come in different shades, the slab's edge may show layers of differing hues.

Il peut y avoir des différences de tonalités entre les pièces spéciales et le fond, le bord pourrait présenter des stratifications de tonalités différentes.

Die Formteile können farblich von der Grundplatte abweichen, ihre Kanten können Schichtungen in unterschiedlichen Farbtönen aufweisen.

Piezas especiales y bases pueden diferir en términos de tonalidad, el borde puede presentar estratificaciones de diferente tonalidad.

Специальные элементы и фоновый материал могут отличаться по тону, край может иметь несколько слоев оттенков.

PEZZI SPECIALI OUTDOOR 20mm	scatola - box		
	pz	mq	kg
elemento ad elle angolo A sx 30x60x8	1	0,18	10,10
elemento ad elle angolo A sx 40x120x8	1	0,48	25,10
elemento ad elle A 30x60x8	1	0,18	10,10
elemento ad elle A 40x120x8	1	0,48	25,10
elemento ad elle angolo A dx 30x60x8	1	0,18	10,10
elemento ad elle angolo A dx 40x120x8	1	0,48	25,10
elemento ad elle angolo A sx 60x60x8	1	0,36	20,10
elemento ad elle A 60x60x8	1	0,36	20,10
elemento ad elle angolo A dx 60x60x8	1	0,36	20,10
elemento ad elle angolo B sx 30x60x8	1	0,18	10,10
elemento ad elle angolo B sx 40x120x8	1	0,48	25,10
elemento ad elle B 30x60x8	1	0,18	10,10
elemento ad elle B 40x120x8	1	0,48	25,10
elemento ad elle angolo B dx 30x60x8	1	0,18	10,10
elemento ad elle angolo B dx 40x120x8	1	0,48	25,10
elemento ad elle angolo B sx 60x60x8	1	0,36	20,10
elemento ad elle B 60x60x8	1	0,36	20,10
elemento ad elle angolo B dx 60x60x8	1	0,36	20,10

BORDO VASCA

SWIMMING POOL EDGE

BORD DE PISCINE

BECKENRAND

BORDE DE LA TINA

НРАЯ БАСЕЙНА



CARATTERISTICHE TECNICHE

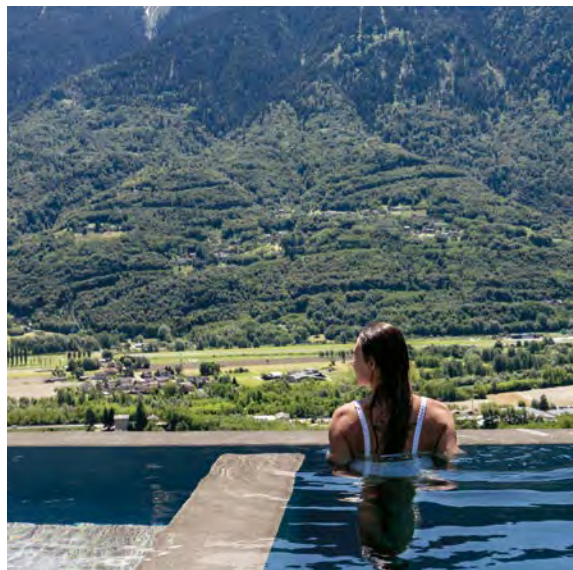

TECHNICAL FEATURES
CARACTÉRISTIQUES TECHNIQUES
TECHNISCHE EIGENSCHAFTEN
CARACTERÍSTICAS TÉCNICAS
ТЕХНИЧЕСКИЕ ХАРАКТЕРИСТИКИ

WAVE/SPECIALPIECES

BORDO VASCA / SWIMMING POOL EDGE / BORD DE PISCINE
BECKENRAND / BORDE DE LA TINA / ПРЯЯ БАССЕЙНА

WAVE LINEARE



40,5x80 16"x31^{1/2}"

762864

▲ FL-21000

30,5x60 12"x23^{5/8}"

771428

▲ FL-13400

WAVE ANGOLO AE



40,5x40,5 16"x16"

762874

▲ FL-27900

30,5x30,5 12"x12"

771429

▲ FL-19400

WAVE ANGOLO AI 45°



40,5x80x80 16"x31^{1/2}"x31^{1/2}"

762869

▲ FL-44100

30,5x60x60 12"x23^{5/8}"x23^{5/8}"

771432

▲ FL-29000

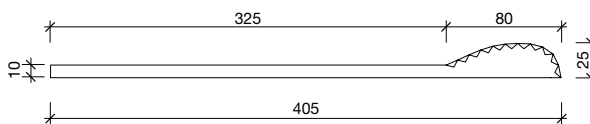
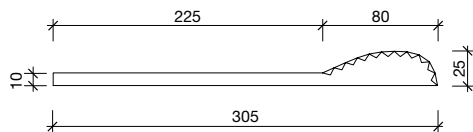

BORDO PER PISCINA "WAVE"

Rivoluzionario pezzo speciale che, attraverso l'accostamento di una serie di listelli opportunamente conformati su un lato del pezzo, rende ottimale la tracimazione, il contenimento dell'acqua, nonché l'appiglio manuale. La flessibilità progettuale di questo pezzo consente di realizzare bordi con diversi materiali Florim selezionati tra le serie che presentano le più elevate proprietà antiscivolo a piedi nudi (classe A+B+C, rif. norma DIN 51097).

"WAVE" SWIMMING POOL EDGE

Revolutionary border tile that, by placing together a set of suitably shaped strips on one side of the tile, makes an efficient overflow, containing the water and also offering a hand-grip. The flexibility of the design of this tile enables edges to be created with different Florim materials selected from the ranges that have the highest barefoot slip-resistance ratings (Class A+B+C, according to DIN 51097 standard).

BORD POUR PISCINE « WAVE »

Pièce spéciale révolutionnaire qui, grâce à la juxtaposition d'une série de listels dûment disposés sur un côté de la pièce, optimise le débordement, le confinement de l'eau, ainsi que le point d'accroche avec les mains. La flexibilité de conception de cette pièce permet de réaliser des bords avec différents matériaux Florim sélectionnés parmi les séries dotées des plus hautes propriétés antidérapantes pieds nus (classe A+B+C, réf. norme DIN 51097).

BECKENRANDSTEIN "WAVE"

Ein revolutionäres Spezialteil, das durch das Aneinandersetzen einer Reihe von Leisten, die an einer Seite des Spezialteils zweckmäßig geformt sind, eine ausgezeichnete Überflutung, Wassereindämmung und Griffkante bietet. Die flexible Projektanpassung dieses Spezialteils erlaubt die Gestaltung von Beckenrändern mit verschiedenen Florim-Materialien, ausgewählt unter den Produktserien mit der höchsten Barfuß-Rutschfestigkeit (Klasse A+B+C, Bezugsnorm DIN 51097).

BORDE PARA PISCINA «WAVE»

Pieza especial revolucionaria que se remata por un lado con una serie de listones de forma especial, para ofrecer un desbordamiento y retención del agua óptimos, así como un excelente asidero manual. La flexibilidad de diseño de esta pieza permite realizar bordes con varios materiales de Florim, seleccionados entre las series que presentan las más altas propiedades antideslizantes con pies descalzos (clase A+B+C, ref. norma DIN 51097).

БОРТ ДЛЯ БАССЕЙНА "WAVE"

Революционно новое специальное изделие, которое благодаря совмещению по одной стороне изделия ряда реек особенной формы, обеспечивает оптимальный перелив, удержание воды, а также захват для рук. Дизайнерская универсальность этого изделия позволяет выполнять борты из разнообразных материалов Florim, выбираемых из тех серий, которые обладают самыми высокими характеристиками нескользкости для босых ног (класс A+B+C, стандарт DIN 51097).

OCEAN/SPECIALPIECES

BORDO VASCA / SWIMMING POOL EDGE / BORD DE PISCINE
BECKENRAND / BORDE DE LA TINA / ПРЯЯ БАССЕЙНА

OCEAN LINEARE



32x80 13"x31 1/2"

762879

▲ FL-23600

OCEAN ANGOLO AE



30,5x30,5 12"x12"

762889

▲ FL-27900

OCEAN ANGOLO AI 45°



32x80x80 13"x31 1/2"x31 1/2"

762884

▲ FL-51500



BORDO PER PISCINA "OCEAN"

Innovativo e rivoluzionario pezzo speciale progettato appositamente per essere utilizzato come bordo piscina con sistema ad acqua traboccante a sfioro. E' composto da un pezzo che, attraverso l'accostamento di una serie di listelli opportunamente conformati su un lato del pezzo, rende ottimale la trascinazione, il contenimento dell'acqua, nonché l'appiglio manuale. La flessibilità progettuale di questo pezzo consente di realizzare bordi con diversi materiali Florim selezionati tra le serie che presentano le più elevate proprietà antiscivolo a piedi nudi (classe A+B+C, rif. norma DIN 51097). Questo pezzo speciale comprende anche l'angolare in porcellanato per appoggio e contenimento griglia.

"OCEAN" SWIMMING POOL EDGE

Innovative, revolutionary border tile specially designed to be used as a swimming pool edge with overflow system. It comprises a piece that, by placing together a set of suitably shaped strips on one side of the tile, makes an efficient overflow, containing the water and also offering a hand-grip. The flexibility of the design of this tile enables edges with different Florim materials to be created, selecting them from the ranges that have the highest barefoot slip-resistance ratings (Class A+B+C, according to DIN 51097 standard). This special piece also includes the porcelain stoneware corner element for setting and containing the grating.

BORD POUR PISCINE « OCEAN »

Pièce spéciale innovante et révolutionnaire spécialement conçue pour être utilisée comme bord de piscine à débordement avec système de trop-plein. Grâce à la juxtaposition d'une série de listels dûment disposés sur un de ses côtés, cette pièce, optimise le débordement, le confinement de l'eau, ainsi que le point d'accroche avec les mains. La flexibilité de conception de cette pièce permet de réaliser des bords avec différents matériaux Florim sélectionnés parmi les séries dotées des plus hautes propriétés antidérapantes pieds nus (classe A+B+C, réf. norme DIN 51097). Cette pièce spéciale comprend également une pièce d'angle en grès cérame pour le support et le confinement de la grille.

BECKENRANDSTEIN "OCEAN"

Dieses innovative und revolutionäre Spezialteil wurde speziell für die Verwendung als Rand für Schwimmbecken mit Wasserüberlaufrinne entwickelt. Es besteht aus einem Teil, das durch das Aneinandersetzen einer Reihe von Leisten, die an einer Seite des Teils zweckmäßig geformt sind, eine ausgezeichnete Überflutung, Wassereindämmung und Griffkante bietet. Die flexible Projektanpassung dieses Spezialteils erlaubt die Gestaltung von Beckenrändern mit verschiedenen Florim-Materialien, ausgewählt unter den Produktserien mit der höchsten Barfuß-Rutschfestigkeit (Klasse A+B+C, Bezugsnorm DIN 51097). Dieses Spezialteil enthält auch das Eckstück aus Feinsteinzeug zur Aufnahme des Rostes.

BORDE PARA PISCINA «OCEAN»

Pieza especial, innovadora y revolucionaria, diseñada específicamente para usarse como borde de piscina con sistema de agua desbordante. Consta de una pieza que se remata por un lado con una serie de listones de forma especial, para ofrecer un desbordamiento y retención del agua óptimos, así como un excelente asidero manual. La flexibilidad de diseño de esta pieza permite realizar bordes con varios materiales de Florim, seleccionados entre las series que presentan las más altas propiedades antideslizantes con pies descalzos (clase A+B+C, ref. norma DIN 51097). Esta pieza especial también incluye la pieza angular de porcelánico de apoyo y sujeción de la rejilla.

БОРТ ДЛЯ БАССЕЙНА "OCEAN"

Иновационное и революционно новое специальное изделие, спроектированное специально для его использования в качестве борта бассейна с системой перелива. Оно состоит из детали, которая при совмещении с рядом реек особой формы по одной стороне детали обеспечивает оптимальный перелив, удержание воды, а также захват для рук. Дизайнерская универсальность этого изделия позволяет выполнять борта из разнообразных материалов Florim, выбираемых из тех серий, которые обладают самыми высокими характеристиками нескользкости для босых ног (класс A+B+C, стандарт DIN 51097). Это специальное изделие включает в себя уголок из керамогранита для укладки и удержания решетки.

CARATTERISTICHE - VANTAGGI TECNICI

1. Modularità a base 60/80 cm (in base alla collezione scelta).
2. Facilità di posa, con collanti di normale uso per la ceramica.
3. Elevata leggerezza.
4. Alta resistenza meccanica ai carichi.
5. Sicurezza allo scivolamento.
6. Costanza e precisione dimensionale.
7. Ergonomia che facilita l'appiglio manuale.
8. Conformazione che ottimizza la tracimazione e il contenimento dell'acqua.
9. Massima igiene.
10. Totale impermeabilità.
11. Possibilità di realizzazione con diverse collezioni antiscivolo Florim.
12. Ridotta incidenza nel costo complessivo della vasca.
13. Il taglio dei pezzi in cantiere, deve essere fatto con sistemi adeguati (es. taglio ad acqua con disco diamantato).

TAGLI

E' possibile fornire pezzi tagliati a misura di varie forme e dimensioni. Prezzi e condizioni di vendita sono da stabilire, con specifica offerta da parte della divisione "FLORIM SOLUTIONS".

CARACTÉRISTIQUES - AVANTAGES TECHNIQUES

1. Modularité à la base 60/ 80 cm (en fonction de la collection choisie)
2. Facilité de pose, avec des adhésifs à usage normal pour la céramique.
3. Légèreté élevée.
4. Haute résistance mécanique aux charges.
5. Antidérapant.
6. Constance et précision dimensionnelles.
7. Ergonomie qui facilite la prise manuelle.
8. Conformation qui optimise le débordement et le confinement de l'eau.
9. Hygiène maximale.
10. Étanchéité totale.
11. Possibilité de mise en œuvre avec diverses collections Anti dérapant Florim.
12. Incidence réduite dans le coût global de la piscine.
13. La découpe des pièces sur le chantier doit être effectuée avec des systèmes adéquats (par ex. découpe à eau avec disque diamanté).

PIÈCES COUPÉES

Il est possible de fournir des pièces coupées sur mesure de diverses formes et dimensions. Prix et conditions de vente à établir avec une offre spécifique de la part de la division «FLORIM SOLUTIONS».

CARACTERÍSTICAS - VENTAJAS TÉCNICAS

1. Modularidad en base a 60/ 80 cm (según la colección elegida)
2. Facilidad de colocación, con encolados de uso normal para cerámicos.
3. Elevada ligereza.
4. Alta resistencia mecánica a las cargas.
5. Seguridad contra el deslizamiento.
6. Constancia y precisión dimensional.
7. Ergonomía que facilita el agarre manual.
8. Configuración que optimiza el desbordamiento y la contención del agua.
9. Máxima higiene.
10. Total impermeabilidad.
11. Posibilidad de realización con las distintas colecciones de antideslizantes Florim.
12. Reducida incidencia en el coste total de la tina.
13. El corte de las piezas en las obras se debe realizar con sistemas adecuados (por ejemplo: corte de agua con disco diamantado).

CORTES

Es posible proveer piezas cortadas a la medida de varias formas y dimensiones. Los precios y condiciones de venta se deben fijar mediante una oferta específica de la división "FLORIM SOLUTIONS".

TECHNICAL CHARACTERISTICS - ADVANTAGES

1. Modularity with 60/ 80 CM (based on the chosen collection)
2. Easy to lay with adhesives normally used for ceramic materials.
3. Ultra-light weight.
4. High mechanical load resistance.
5. Non-slip safety.
6. Dimensional constancy and precision.
7. Ergonomics that facilitate manual gripping.
8. Conformation that optimises the overflow and containment of water.
9. Maximum hygiene.
10. Total impermeability.
11. Possibility to create using different Florim antislip collections.
12. Reduced incidence on the total cost of the pool.
13. The cutting of the pieces on the work site must be done using suitable systems (e.g. water cut with diamond disk).

CUTS

It is possible to supply pieces cut to measure in various shapes and sizes. Prices and sales conditions are to be stipulated with a specific offer by the FLORIM SOLUTIONS Division.

MERKMALE - TECHNISCHE VORZÜGE

1. Modularität auf der Basis von 60/80 cm (basierend auf der ausgesuchten Kollektion)
2. Einfache Verlegung mit den üblichen Klebern für Keramik.
3. Äußerste Leichtigkeit.
4. Hohe mechanische Belastungsfestigkeit.
5. Rutschfestigkeit.
6. Maßbeständigkeit und -genauigkeit.
7. Ergonomische Form, die das Greifen mit der Hand erleichtert.
8. Beschaffenheit, die den Überlauf und die Eindämmung des Wassers optimiert.
9. Maximale Hygiene.
10. Vollkommene Wasserundurchlässigkeit.
11. Möglichkeit der Herstellung mit verschiedenen rutschfest Serien von Florim.
12. Geringe Auswirkung auf die Gesamtkosten des Beckens.
13. Das Schneiden der Teile an der Baustelle hat mit geeigneten Systemen (z.B. Wasserstrahlschneiden mit Diamantscheibe) zu erfolgen.

ZUSCHNITT

Es können nach Maß zugeschnittene Teile in verschiedenen Formen und Größen geliefert werden. Preise und Verkaufsbedingungen sind in speziellem Angebot der Abteilung "FLORIM SOLUTIONS" festzulegen.

ХАРАКТЕРИСТИКИ – ТЕХНИЧЕСКИЕ ПРЕИМУЩЕСТВА



1. Модульность со стандартом 60/80 см (в зависимости от выбранной коллекции)
2. Легкость кладки с использованием обычных замазок и мастик для керамики.
3. Повышенная легкость.
4. Повышенная механическая прочность к нагрузкам.
5. Безопасность в отношении подскользывания.
6. Размерная неизменность и точность.
7. Эргономика, облегчающая захват руками.
8. Форма, оптимизирующая погружение и удерживание в воде.
9. Максимальная гигиеничность.
10. Полная водонепроницаемость.
11. Возможность использования различных коллекций Florim с противоскользящей поверхностью
12. Низкий процент затрат по отношению к общей стоимости бассейна.
13. Нарезка элементов по месту кладки должна осуществляться с помощью соответствующих систем (напр., водная резка алмазным диском).

РАЗРЕЗАННЫЕ ДЕТАЛИ

Возможна поставка разрезанных под заказ деталей разных форм и размеров. Цены и условия продажи согласовываются отдельно, путем подготовки сметы подразделением компании «FLORIM SOLUTIONS».

WAVE/OCEAN/PACKAGES

WAVE LINEARE	40,5x80
WAVE LINEARE	30,5x60
WAVE ANGOLO AE	40,5x40,5
WAVE ANGOLO AE	30,5x30,5
WAVE ANGOLO AI 45°	40,5x80x80
WAVE ANGOLO AI 45°	30,5x60x60
OCEAN LINEARE	32x80
OCEAN ANGOLO AE	30,5x30,5
OCEAN ANGOLO AI 45°	32x80x80

BOXES 			PALLETS 		
PZ	MQ	KG	PZ	MQ	KG
2	-	8,60	-	-	-
2	-	8,60	-	-	-
2	-	4,90	-	-	-
2	-	4,90	-	-	-
1	-	6,50	-	-	-
1	-	6,50	-	-	-
2	-	9,20	-	-	-
2	-	5,50	-	-	-
1	-	6,80	-	-	-

FLORIM OVERSIZE
magnUm[®]

IMBALLI E DECORI

PACKAGING AND DECORATIONS

EMBALLAGES ET DÉCORS



VERPACKUNGEN UND DEKORS

EMBALAJES Y DECORACIONES

УПАКОВКА И ДЕКОРЫ

TABELLA IMBALLI

PACKAGE TABLE/TABLEAU DE EMBALLAGES/TABELLE FORMATE/TABLA DE LOS EMBALAJES/Таблица упаковок
#6 SPESSORE / THICKNESS/ÉPAISSEUR/STÄRKE/ESPOR/ТОЛЩИНА

			BOXES 				PALLET 		
			ML	PZ	MQ	KG	BOX	MQ	KG
	80x80	31 ^{1/2} "x31 ^{1/2} "	-	3	1,92	27,80	40	76,80	1140
	60x120	23 ^{5/8} "x47 ^{1/4} "	-	3	2,16	31,30	30	64,80	960
MOSAICO 1,5x3	30x30	11 ^{4/5} "x11 ^{4/5} "	-	11	1,00	16,50	-	-	-
MOSAICO 7,5x7,5	30x30	11 ^{4/5} "x11 ^{4/5} "	-	11	1,00	16,50	-	-	-
MURETTO 7,5x15	30x30	11 ^{4/5} "x11 ^{4/5} "	-	11	1,00	16,50	-	-	-
BATTISCOPIA	4,6x80	1 ^{4/5} "x31 ^{1/2} "	14,40	18	-	8,60	-	-	-
	4,6x60	1 ^{4/5} "x23 ^{5/8} "	14,40	24	-	8,60	-	-	-

DECORI/ DECORS

Note Imballo. Tutti i singoli pezzi tagliati vengono numerati con applicazione sulla parte a vista di un pezzo di nastro isolante dove è riportato il n° del pezzo. Le scatole sono rivestite internamente di polistirolo per garantire l'integrità dei singoli pezzi. Su ogni scatola è riportato: N° dei pezzi totali - Numerazione di ciascun pezzo. Sulla palette viene applicata una pallet card ed una busta in plastica contenente lo schema di montaggio. Per richieste di formati inferiori al modulo base (120x240 o 160x240), resta in vigore la richiesta di lavorazioni fuori standard. N. B. Il prezzo di listino del decoro si riferisce a formato standard. Eventuali lavorazioni su misura verranno valutate su richiesta. (Il servizio clienti è a disposizione per informazioni e ulteriori dettagli a riguardo).

Packing notes. Each individual cut piece is given a number. The piece number is shown on the exposed side of a strip of insulation tape. The boxes are padded on the inside with polystyrene to protect the individual pieces. Each box bears the following information: Total n° of pieces - Code number of each piece. The pallet comes with a pallet card and a plastic pouch containing the assembly diagram. For smaller sizes requests different from basic modules (120x240 or 160x240), you need to follow the procedure for requesting a non-standard format. N. B. The decor's price list refers to the standard format featuring one colour. Any custom-work will be assessed upon request. Please call our Customer Service for more information.

Remarques concernant l'emballage. Chaque pièce découpée est numérotée avec une application sur la partie visible d'un morceau de ruban isolant sur lequel figure le n° de la pièce. Les boîtes sont revêtues intérieurement de polystyrène afin de garantir l'intégrité de chaque pièce. Sur chaque boîte figurent: le nombre de pièces totales et la numérotation de chaque pièce. Une carte de la palette et un sachet en plastique contenant le schéma du montage sont appliqués sur la palette. Pour toute demande de formats inférieurs au module de base (120x240 ou 160x240), reste en vigueur la demande de hors standard. N. B. Le prix catalogue du décor se réfère au format standard. Les éventuels traitements sur mesure seront évalués sur demande. Le service clientèle est à votre disposition si vous avez besoin d'informations et de plus amples détails.

Verpackungshinweise. Alle geschnittenen einzelnen Teile werden nummeriert, wobei die Nummer des Teils auf der sichtbaren Seite eines Stücks Isolierband angebracht ist. Die Kartonverpackungen sind innen mit Polystyrol ausgelegt, um die Unversehrtheit der einzelnen Teile zu gewährleisten. Folgende Angaben befinden sich auf jedem Karton: Gesamtzahl der Teile Nummerierung jedes Teils. An der Palette sind eine Palettenkarte und ein Kunststoffbeutel mit dem Montageplan angebracht. Für Anfragen von kleineren Formaten als vom Standard vorgesehen (120x240 oder 160x240) gilt der übliche Bearbeitungsvorgang für Sonderanfertigungen. N. B. Der Listenpreis bezieht sich auf die Dekoration im Standard-Format, einfarbig. Eventuelle kundenspezifische Verarbeitungen werden auf Anfrage kalkuliert. Der Kundenservice steht für weitere Informationen und Einzelheiten hierzu jederzeit zur Verfügung.

Notas sobre el embalaje. Todas las partes cortadas se enumeran colocando en la parte a la vista de la pieza una cinta adhesiva donde se reproduce el n.º de la pieza. El interior de las cajas se reviste con poliestireno para garantizar la integridad de cada una de las piezas. Sobre cada caja se reproduce: N.º de las piezas totales - Numeración de cada pieza. En la paleta se coloca una "pallet card" y una bolsa plástica que contiene el esquema del montaje. Para pedidos de formatos inferiores a los módulos de base (120x240 o 160x240), es necesario solicitar las elaboraciones no estándar. N. B. El precio de catálogo del decoro se refiere al formato estándar. Las elaboraciones a medida se evaluarán bajo pedido. El servicio de atención al cliente está a su disposición para proporcionarle más información y detalles al respecto.

Примечания по Упаковке. Каждый отдельный вырезанный элемент специально пронумерован с нанесением на лицевую поверхность куска изолянта с номером элемента. Коробки внутри полностью покрыты полистиролом для обеспечения целостности каждого отдельного элемента. На каждой из коробок указано: Общее количество элементов - Нумерация каждого из элементов. На поддон прикрепляется карточка паллеты и пластиковый пакет, содержащий схему монтажа. Запрос на форматы, меньшие чем стандартные модули (120x240 или 160x240), рассматривается как запрос на изготовление нестандартных изделий. N. B. Цена прайс-листа отделочных материалов указана для стандартного формата, одноцветного и однослойного варианта. Цена на другие виды отделки сообщается по запросу. Центр обслуживания клиентов всегда готов предоставить вам более подробную информацию и все интересующие вас детали.

Listino IMBALLI / Price List PACKAGING	
TIPO / TYPE	PREZZO / PRICE
A: CASSA / CRATE cm 175x340x31h - 68 ^{8/9} "x133 ^{6/7} "x12 ^{1/5} "	230,00 €
B: CASSA / CRATE cm 145x292x35h - 57"x115"x13 ^{7/9} "	160,00 €
C: CASSA / CRATE cm 136x263x34h - 53 ^{1/2} "x103 ^{1/2} "x13 ^{2/5} "	160,00 €
D: CASSA / CRATE cm 135x144x41h - 53 ^{1/7} "x56 ^{2/3} "x16 ^{1/7} "	-
E: CASSA / CRATE cm 135x144x66h - 53 ^{1/7} "x56 ^{2/3} "x26"	-
G: CASSA / CRATE cm 174x183x41h - 68 ^{1/2} "x72x16 ^{1/7} "	160,00 €
H/I: CAVALLETTO / A-FRAME cm 73x330x200h - 28 ^{3/4} "x130"x78 ^{3/4} "	360,00 €
L: CAVALLETTO / A-FRAME cm 75x339x186h - 29 ^{1/2} "x133 ^{1/2} "x73 ^{2/9} "	500,00 €
M: CAVALLETTO / A-FRAME cm 75x290x146h - 29 ^{1/2} "x114 ^{1/6} "x57 ^{1/2} "	450,00 €
N: CAVALLETTO / A-FRAME cm 75x250x146h - 29 ^{1/2} "x98 ^{3/7} "x57 ^{1/2} "	380,00 €
P: CAVALLETTO / A-FRAME cm 75x250x160h - 29 ^{1/2} "x98 ^{3/7} "x63"	280,00 €
R: CAVALLETTO / A-FRAME cm 75x170x195h - 29 ^{1/2} "x67"x76 ^{7/9} "	280,00 €

*Le lastre sono contenute in scatole da 2 pezzi ciascuna / Packing for this item is 2 slabs per box / Les plaques sont contenues dans des boîtes de 2 pièces chacune. Die Platten sind in Kartons zu je 2 Stück verpackt. / Las baldosas están empaquetadas en cajas de 2 piezas cada una / Данный материал упаковывается по 2 слэба в один ящик.





°per spedizioni > 12 scatole / for shipments > 12 boxes / pour les expéditions > 12 boîtes / für Versandmengen > 12 Schachteln / para envíos > 12 cajas / для отгрузок > 12 коробок.

°°per spedizioni ≤ 12 scatole / for shipments ≤ 12 boxes / pour les expéditions ≤ 12 boîtes / für Versandmengen ≤ 12 Schachteln / para envíos ≤ 12 cajas / для отгрузок ≤ 12 коробок.

TABELLA IMBALLI

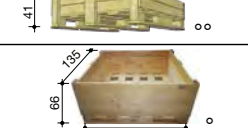
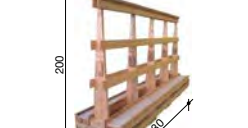
PACKAGE TABLE/TABLEAU DE EMBALLAGES/TABELLE FORMATE/TABLA DE LOS EMBALAJES/Таблица упаковок

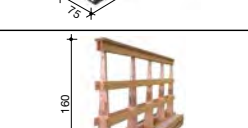
≠6 SPESSORE / THICKNESS/ÉPAISSEUR/STÄRKE/ESPEJOR/ТОЛЩИНА

TIPO TYPE	formato LASTRA SLAB size	LASTRA SLAB		CASSA vuota empty CRATE		CASSA piena full CRATE	CAVALLETTO vuoto empty A-Frame			CAVALLETTO pieno full A-Frame	
		MQ	KG	PZ	MQ	KG	KG	PZ	MQ	KG	KG
	A 160x320 63"x126"	5,12	74,15	14	71,68	140,5	1178,6	-	-	-	-
	B 120x280 47 1/4"x110 1/4"	3,36	48,65	20	67,20	90,00	1063	-	-	-	-
	C 120x240 47 1/4"x94 1/2"	2,88	41,70	20	57,60	107,00	941	-	-	-	-
	D 120x120 47 1/4"x47 1/4"	1,44	20,85	24*	34,56	50,00	550	-	-	-	-
	E 120x120 47 1/4"x47 1/4"	1,44	20,70	48*	69,12	70	1065,1	-	-	-	-
	G 160x160 63"x63"	2,56	37,06	24	61,44	45,00	934,44	-	-	-	-
	H 160x320 63"x126"	5,12	74,15	-	-	-	-	44	225,28	220,00	3482,6
	I 120x280 47 1/4"x110 1/4"	3,36	48,65	-	-	-	-	44	147,84	220,00	2360,6
	L 160x320 63"x126" Cavalletto in lamiera zincata Zinc-plated sheet A-frame	5,12	74,15	-	-	-	-	44	225,28	120,00	3382,6
	M 120x280 47 1/4"x110 1/4" Cavalletto in lamiera zincata Zinc-plated sheet A-frame	3,36	48,65	-	-	-	-	44	147,84	108,5	2249,1
	N 120x240 47 1/4"x94 1/2" Cavalletto in lamiera zincata Zinc-plated sheet A-frame	2,88	41,70	-	-	-	-	44	126,72	92,5	1941,5
	P 120x240 47 1/4"x94 1/2"	2,88	41,70	-	-	-	-	44	126,72	170,00	2004,8
	R 160x160 63"x63"	2,56	37,07	-	-	-	-	44	112,64	160,00	1791,08

ESEMPI DI PERSONALIZZAZIONE DECORI IN DIMENSIONE 120X240

EXAMPLES OF DECORS CUSTOMIZATIONS 120X240 SIZE

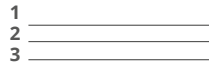
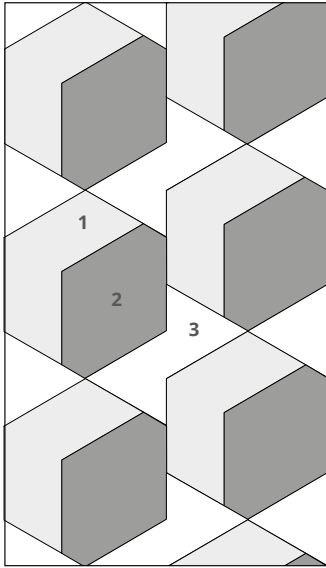

In ogni decoro è possibile selezionare materie e superfici combinandole nel modo in cui si desidera (vedi esempio). Il decoro può essere adattato a qualsiasi misura richiesta.

For each decor you can select materials and surfaces combining them in the way you prefer (see example). The decoration can be adapted to any requested measurements.

ABBINAMENTI CONSIGLIATI CASADOLCECASA.

CASADOLCECASA SUGGESTED COMBINATIONS.

STONES&MORE 2.0
OF CASADOLCECASA



CDCA / 749532 ■ FL-58900

1 / STONES&MORE 2.0 / STONE AMANI BRONZE
2 / STONES&MORE 2.0 / STONE MARFIL
3 / STONES&MORE 2.0 / STONE AMANI BRONZE

STONES&MORE 2.0
OF CASADOLCECASA



1 / STONES&MORE 2.0 / STONE CALACATTA

ESEMPI DI PERSONALIZZAZIONE DECORI
EXAMPLES OF DECORS CUSTOMIZATIONS

NEUTRA 6.0

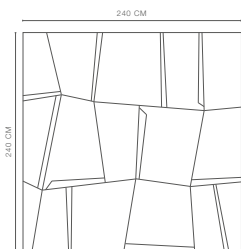
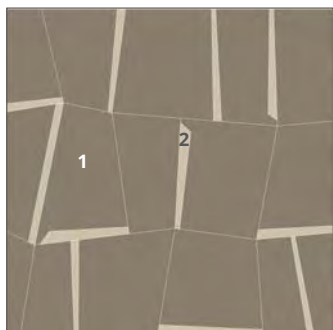

CD C B / 749533 ■ FL-58900

- 1/ NEUTRA 6.0 / 06 GRAFITE
- 2/ NEUTRA 6.0 / 03 PERLA

"STUDIOS" OF CASAMOOD
STONES&MORE 2.0 OF CASADOLCECASA

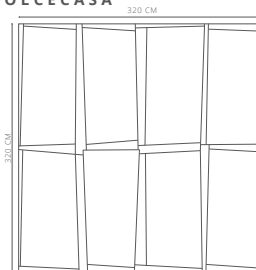
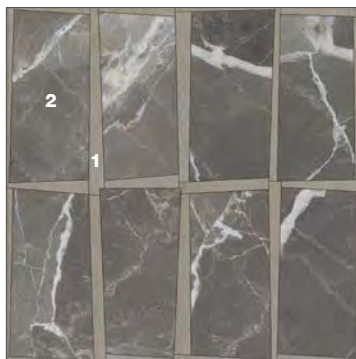

CD C C / 749534 ■ FL-58900

- 1/ "STUDIOS" OF CASAMOOD / CONCRETE
- 2/ STONES&MORE 2.0 / STONE CALACATTA BLACK

STONES&MORE 2.0
OF CASADOLCECASA

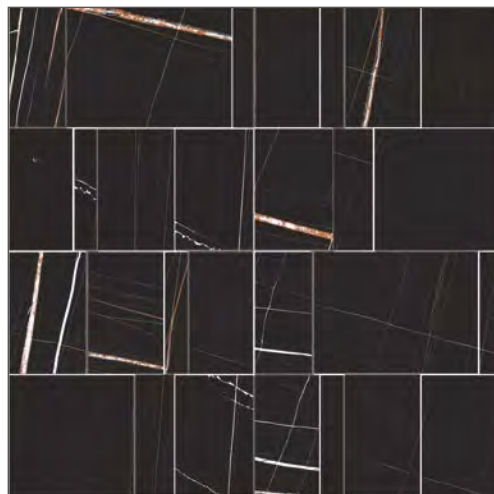

CD C E A / B / C / 750216 ■ FL-58900

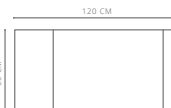
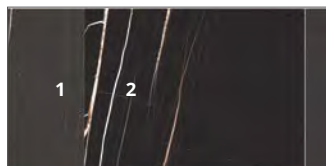

CD C E A / 749541 ■ FL-58900

- 1/ STONES&MORE 2.0 / STONE SAHARA NOIR MATTE
- 2/ STONES&MORE 2.0 / STONE SAHARA NOIR GLOSSY

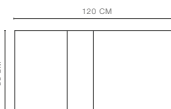
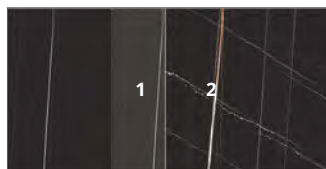

CD C E B / 749542 ■ FL-58900

- 1/ STONES&MORE 2.0 / STONE SAHARA NOIR MATTE
- 2/ STONES&MORE 2.0 / STONE SAHARA NOIR GLOSSY

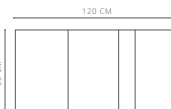

CD C E C / 749543 ■ FL-58900

- 1/ STONES&MORE 2.0 / STONE SAHARA NOIR MATTE
- 2/ STONES&MORE 2.0 / STONE SAHARA NOIR GLOSSY

ESEMPI DI PERSONALIZZAZIONE DECORI IN DIMENSIONE 160X240

EXAMPLES OF DECORS CUSTOMIZATIONS 160X240 SIZE

NEUTRA 6.0

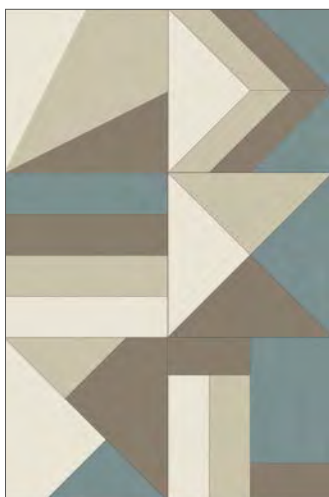

CDCD A/B/C/D/E/F
749532 ■ FL-58900



CDCD A / 749535

■ FL-58900

- 1/ NEUTRA 6.0 / 01 BIANCO
- 2/ NEUTRA 6.0 / 04 FERRO
- 3/ NEUTRA 6.0 / 06 GRAFITE

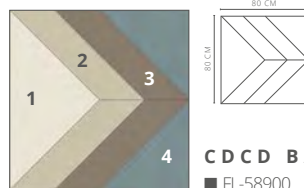

CDCD B / 749536

■ FL-58900

- 1/ NEUTRA 6.0 / 01 BIANCO
- 2/ NEUTRA 6.0 / 04 FERRO
- 3/ NEUTRA 6.0 / 06 GRAFITE
- 4/ NEUTRA 6.0 / 08 AVIO



CDCD C / 749537

■ FL-58900

- 1/ NEUTRA 6.0 / 01 BIANCO
- 2/ NEUTRA 6.0 / 04 FERRO
- 3/ NEUTRA 6.0 / 06 GRAFITE
- 4/ NEUTRA 6.0 / 08 AVIO



CDCD D / 749538

■ FL-58900

- 1/ NEUTRA 6.0 / 01 BIANCO
- 2/ NEUTRA 6.0 / 04 FERRO
- 3/ NEUTRA 6.0 / 06 GRAFITE
- 4/ NEUTRA 6.0 / 08 AVIO



CDCD E / 749539

■ FL-58900

- 1/ NEUTRA 6.0 / 01 BIANCO
- 2/ NEUTRA 6.0 / 04 FERRO
- 3/ NEUTRA 6.0 / 06 GRAFITE
- 4/ NEUTRA 6.0 / 08 AVIO



CDCD F / 749540

■ FL-58900

- 1/ NEUTRA 6.0 / 01 BIANCO
- 2/ NEUTRA 6.0 / 04 FERRO
- 3/ NEUTRA 6.0 / 06 GRAFITE
- 4/ NEUTRA 6.0 / 08 AVIO

ESEMPI DI PERSONALIZZAZIONE DECORI IN DIMENSIONE 120X240

EXAMPLES OF DECORS CUSTOMIZATIONS 120X240 SIZE

STONES&MORE 2.0
OF CASADOLCECASA

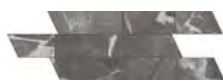
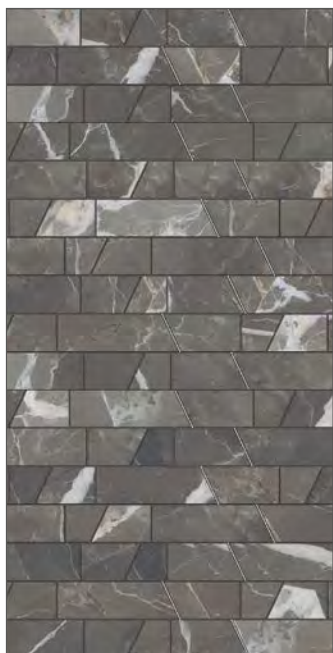

CDCF / 749544 ■ FL-58900

STONES&MORE 2.0 / STONE CALACATTA BLACK

STONES&MORE 2.0
OF CASADOLCECASA



CDCG / 749545 ■ FL-58900

1/ STONES&MORE 2.0 / STONE CALACATTA
2/ STONES&MORE 2.0 / STONE SAHARA NOIR

NEUTRA 6.0
"STUDIOS" OF CASAMOOD

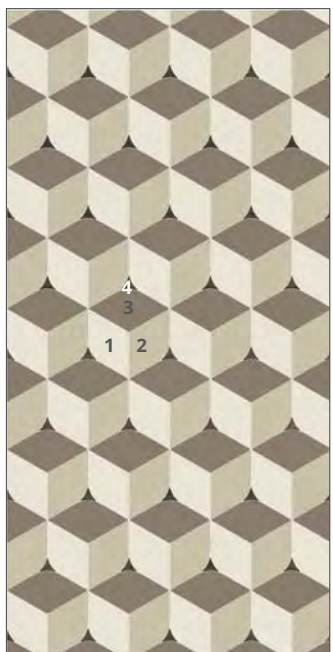

CDCH / 749546 ■ FL-58900

1/ "STUDIOS" OF CASAMOOD / CHALK
2/ NEUTRA 6.0 / 03 PERLA
3/ NEUTRA 6.0 / 06 GRAFITE
4/ NEUTRA 6.0 / 06 GRAFITE

STONES&MORE 2.0
OF CASADOLCECASA



CDCI / 749547 ■ FL-58900

STONES&MORE 2.0 / STONE CALACATTA

ESEMPI DI PERSONALIZZAZIONE DECORI IN DIMENSIONE 120X240

EXAMPLES OF DECORS CUSTOMIZATIONS 120X240 SIZE

STONES&MORE 2.0
OF CASADOLCECASA

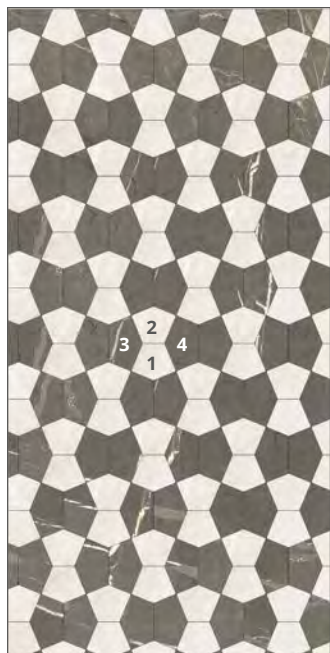

CDCL / 749548 ■ FL-58900

- 1/ STONES&MORE 2.0 / STONE MARFIL
- 2/ STONES&MORE 2.0 / STONE MARFIL
- 3/ STONES&MORE 2.0 / AMANI BRONZE
- 4/ STONES&MORE 2.0 / AMANI BRONZE

"STUDIOS"
OF CASAMOOD



CDCM / 749549 ■ FL-58900

- 1/ "STUDIOS" OF CASAMOOD / SAND
- 2/ "STUDIOS" OF CASAMOOD / RUBBER

NEUTRA 6.0

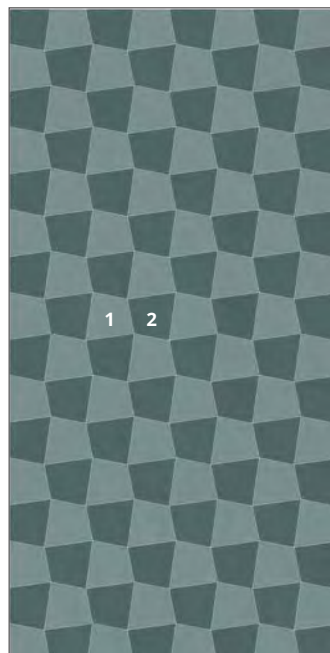

CDCN / 749550 ■ FL-58900

- 1/ NEUTRA 6.0 / 08 AVIO
- 2/ NEUTRA 6.0 / 07 PETROLIO

NEUTRA 6.0



CDCO / 749551 ■ FL-58900

- 1/ NEUTRA 6.0 / 06 GRAFITE
- 2/ NEUTRA 6.0 / 04 FERRO
- 3/ NEUTRA 6.0 / 01 BIANCO

ESEMPI DI PERSONALIZZAZIONE DECORI IN DIMENSIONE 120X240

EXAMPLES OF DECORS CUSTOMIZATIONS 120X240 SIZE

STONES&MORE 2.0

OF CASADOLCECASA



CDCP / 749552 ■ FL-58900

- 1/ STONES&MORE 2.0 / AMANI BRONZE
- 2/ STONES&MORE 2.0 / AMANI BRONZE
- 3/ STONES&MORE 2.0 / STONE MARFIL
- 4/ STONES&MORE 2.0 / STONE MARFIL

ESEMPI DI PERSONALIZZAZIONE DECORI IN DIMENSIONE 265X240

EXAMPLES OF DECORS CUSTOMIZATIONS 265X240 SIZE

NEUTRA 6.0

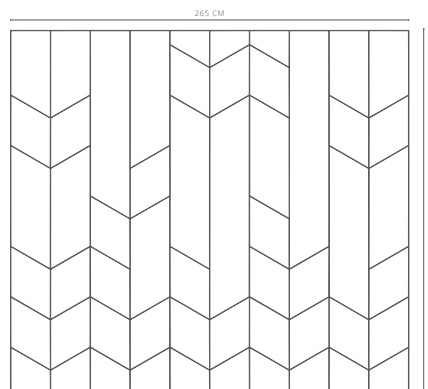
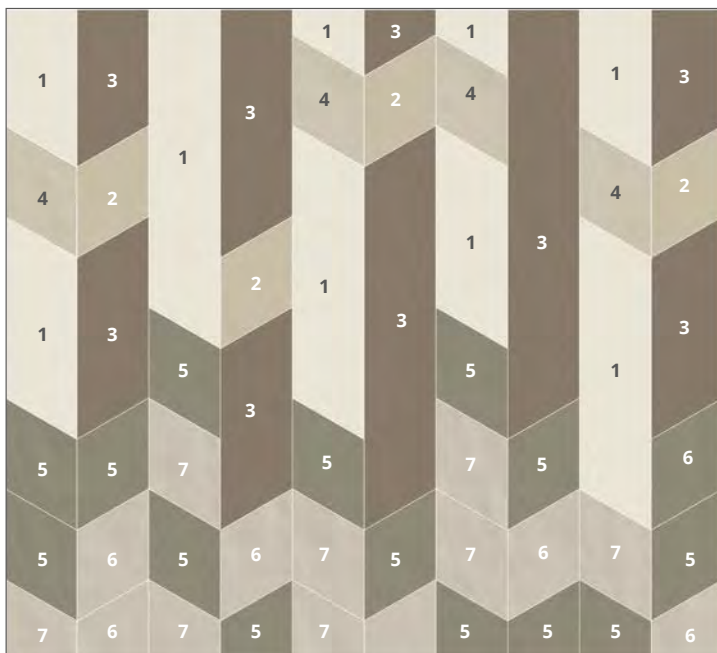

CDCQ / 749553 ■ FL-58900

- 1/ NEUTRA 6.0 / 01 BIANCO
- 2/ NEUTRA 6.0 / 04 FERRO
- 3/ NEUTRA 6.0 / 06 GRAFITE
- 4/ NEUTRA 6.0 / 02 POLVERE
- 5/ NEUTRA 6.0 / 05 QUARZO
- 6/ NEUTRA 6.0 / 03 PERLA
- 7/ NEUTRA 6.0 / 03 PERLA

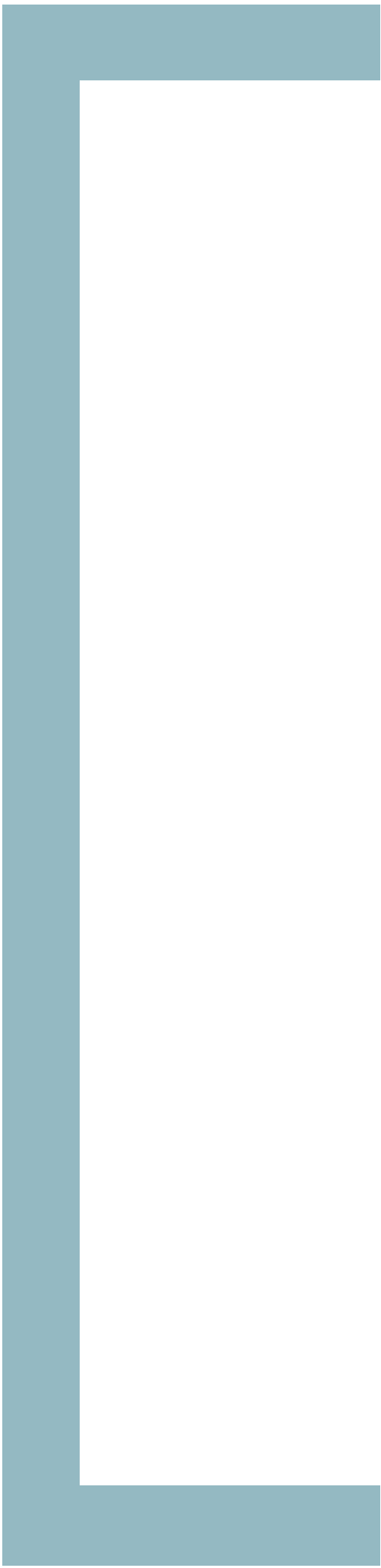

FLORIM OVERSIZE
magnUm[®]

MODERN DESIGN
PERSPECTIVES ARE
CHANGING: AMAZING
SIZES IN A THICKNESS
OF JUST 6 MM,
LIGHT, VERSATILE
AND STRONG, WITH
EXTRAORDINARY
AESTHETIC APPEAL.

GRAPHICS

URBAN STYLE

URBAN LIGHT



URBAN PLOMB



STONES&MORE 2.0 OF CASADOLCECASA

STONE MARFIL



STONE CALACATTA



ARABESCATO WHITE



STONE CALACATTA BLACK

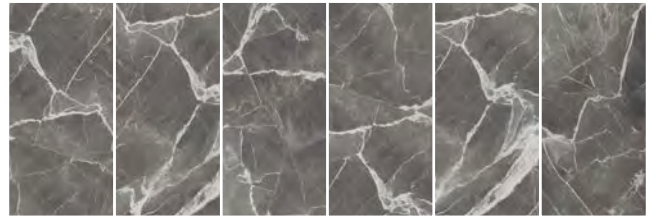

AMANI BRONZE

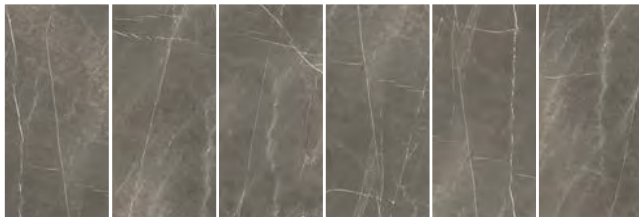

STONE SAHARA NOIR



Le immagini riportate non rappresentano necessariamente il numero di grafiche del prodotto. Il numero di grafiche è variabile in funzione del formato e del colore di riferimento.
 Images do not necessarily represent the number of patterns in the product's range. The number of different patterns varies according to size and color of the item. / Les images reportées ne représentent pas forcément le nombre de graphismes du produit. Leur nombre varie en fonction du format et de la couleur choisie. / Die Abbildungen geben keine bindende Auskunft bzgl. der Anzahl verschiedener Grafiken. Die Anzahl der Grafiken ist abhängig von Format und Farbe der jeweiligen Kollektion. / Las imágenes mostradas no representan necesariamente el número de gráficas del producto. El número de gráficas varía en función del formato y del color. / Представленные изображения необязательно обозначают количество графических вариаций «рубашек» материала. Количество изображений вариативно, зависит от формата и цвета продукта.

WHITE ONYX

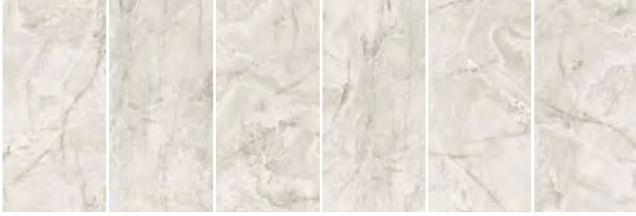

GOLDEN ONYX



WHITE BLEND

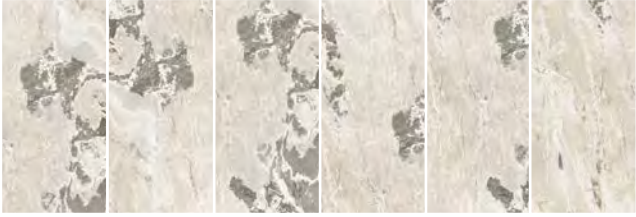

GOLDEN BLEND

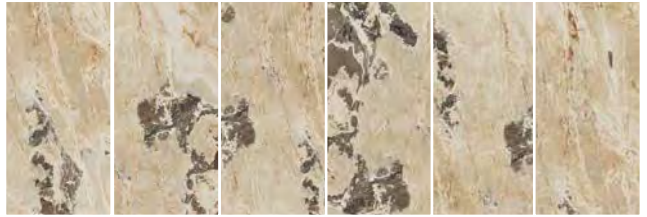

WHITE PORPHYRY



GOLDEN PORPHYRY



SILVER ONYX



SILVER BLEND

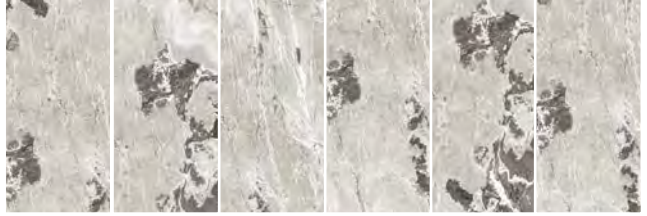

SILVER PORPHYRY



DUST WHITE



SAND WHITE



LITHOS WHITE

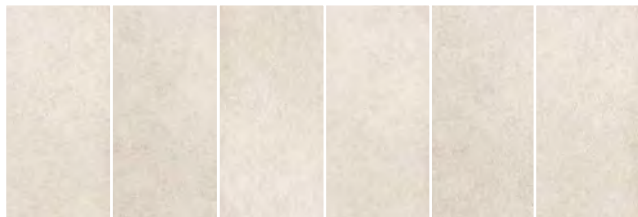

FOSSIL WHITE



DUST IVORY

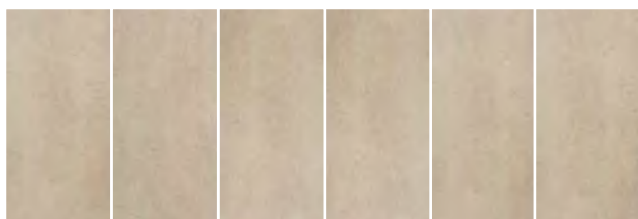

SAND IVORY



LITHOS IVORY

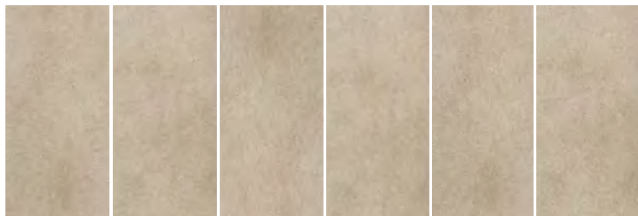

FOSSIL IVORY

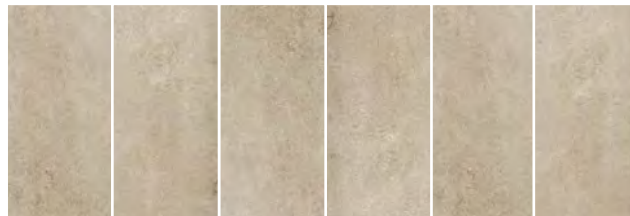

DUST GREY



SAND GREY



LITHOS GREY

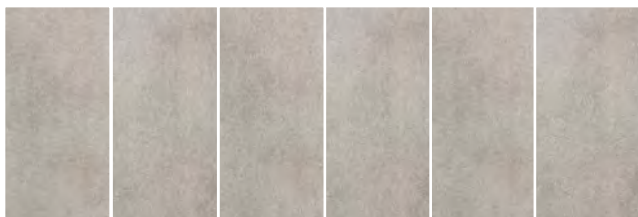

FOSSIL GREY



Le immagini riportate non rappresentano necessariamente il numero di grafiche del prodotto. Il numero di grafiche è variabile in funzione del formato e del colore di riferimento.
 Images do not necessarily represent the number of patterns in the product's range. The number of different patterns varies according to size and color of the item. / Les images reportées ne représentent pas forcément le nombre de graphismes du produit. Leur nombre varie en fonction du format et de la couleur choisie. / Die Abbildungen geben keine bindende Auskunft bzgl. der Anzahl verschiedener Grafiken. Die Anzahl der Grafiken ist abhängig von Format und Farbe der jeweiligen Kollektion. / Las imágenes mostradas no representan necesariamente el número de gráficas del producto. El número de gráficas varía en función del formato y del color. / Представленные изображения необязательно обозначают количество графических вариаций «рубашек» материала. Количество изображений вариативно, зависит от формата и цвета продукта.

DUST TAUPE



SAND TAUPE



LITHOS TAUPE



FOSSIL TAUPE



DUST BROWN



SAND BROWN



LITHOS BROWN



FOSSIL BROWN

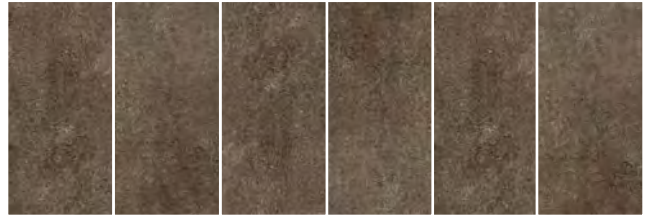

CHALK



SAND



CLOUD



CONCRETE



RUBBER



01 BIANCO

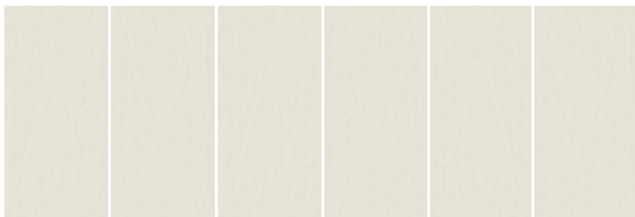

02 POLVERE



03 PERLA



04 FERRO

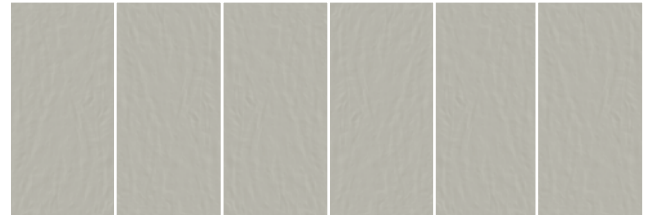

05 QUARZO

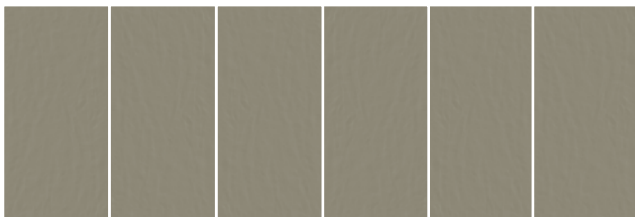

06 GRAFITE

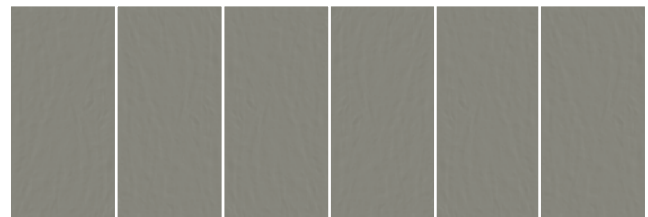

Le immagini riportate non rappresentano necessariamente il numero di grafiche del prodotto. Il numero di grafiche è variabile in funzione del formato e del colore di riferimento.
 Images do not necessarily represent the number of patterns in the product's range. The number of different patterns varies according to size and color of the item. / Les images reportées ne représentent pas forcément le nombre de graphismes du produit. Leur nombre varie en fonction du format et de la couleur choisie. / Die Abbildungen geben keine bindende Auskunft bzgl. der Anzahl verschiedener Grafiken. Die Anzahl der Grafiken ist abhängig von Format und Farbe der jeweiligen Kollektion. / Las imágenes mostradas no representan necesariamente el número de gráficas del producto. El número de gráficas varía en función del formato y del color. / Представленные изображения необязательно обозначают количество графических вариаций «рубашек» материала. Количество изображений вариативно, зависит от формата и цвета продукта.

07 PETROLIO



08 AVIO

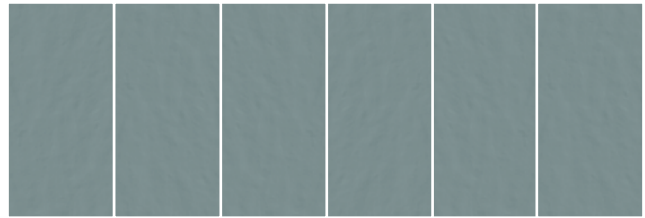

09 OLIVA



10 ACQUAMARINA

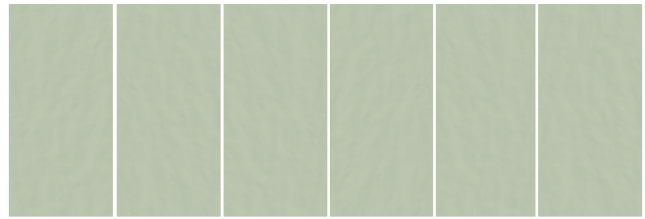

11 MELANZANA



12 MALVA

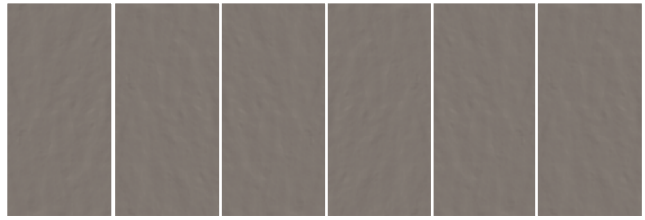

13 CORALLO

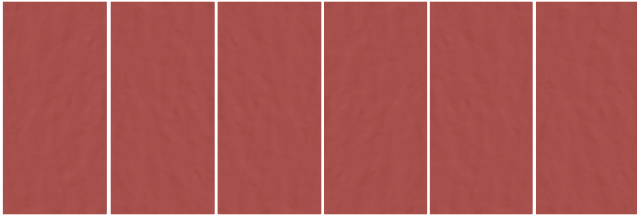

14 ARANCIO

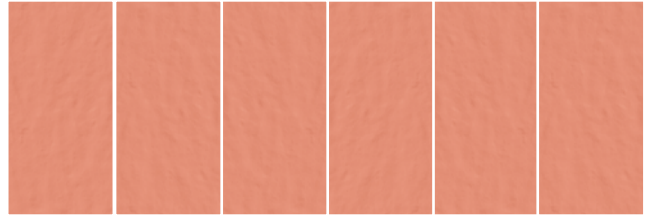

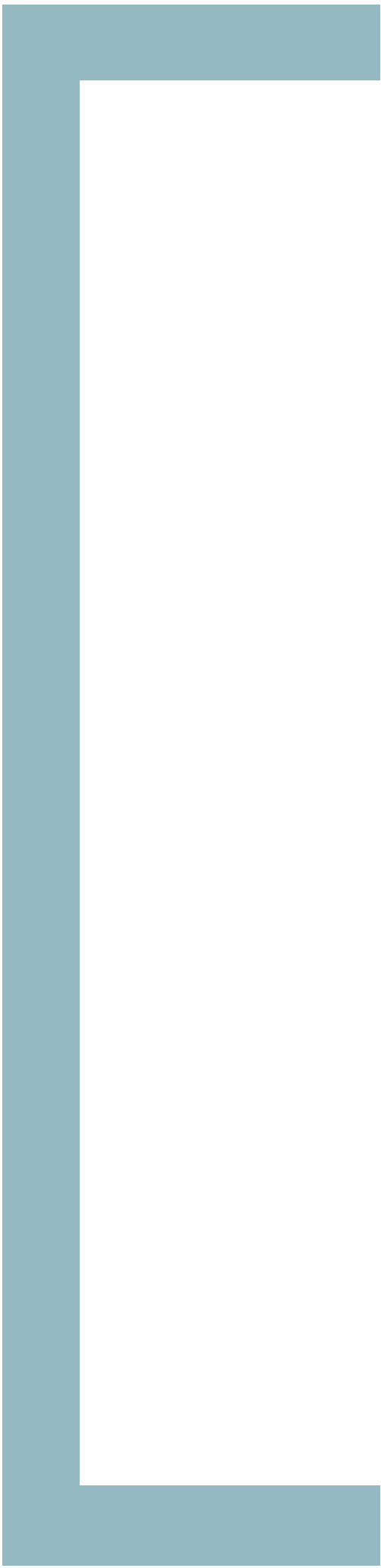

CERTIFICAZIONI

CERTIFICATIONS

CERTIFICATIONS

ZERTIFIZIERUNGEN

CERTIFICACIONES

Сертификаты

**Certificazione di sistema / System certification / Certification de système
Systemzertifizierung / Certificación de sistema / сертификация системы**

La soddisfazione del Cliente, nel rispetto dell'Ambiente e della Sicurezza dei propri collaboratori, è la condizione essenziale per il successo della nostra azienda. Di conseguenza, Florim si impegna a porre come obiettivo prioritario il costante miglioramento dei propri prodotti e servizi. Florim Ceramiche S.p.A SB è la prima azienda nel settore a ottenere la certificazione del proprio Sistema di Gestione della Qualità, dell'Ambiente e della Salute e Sicurezza dei lavoratori e dell'energia, in base alle norme **UNI EN ISO 9001, UNI EN ISO 14001, ISO 45001 e UNI EN ISO 50001**, relativamente a progettazione, produzione e vendita di piastrelle ceramiche in tutte le tipologie produttive.

Customer satisfaction, together with respect for the environment and for the safety of those who work with us are essential conditions for our company's success. As a result, Florim is committed to making the constant improvement of its products and services a priority. Florim Ceramiche S.p.A SB is the first company in the sector to obtain certification for its Quality Management System, its Environmental Management System and its Management System for the Health and Safety of workers and energy, according to **UNI EN ISO 9001, UNI EN ISO 14001, ISO 45001 and UNI EN ISO 50001** standards, relating to the design, manufacture and sales of ceramic tiles in all of its production types.

La satisfaction du client, dans le respect de l'environnement et de la sécurité de ses collaborateurs, est la condition essentielle au succès de notre entreprise. Florim s'engage donc à faire de l'amélioration constante de ses produits et services un objectif prioritaire. Florim Ceramiche S.p.A SB est la première entreprise du secteur à obtenir la certification de son système de gestion de la qualité, de l'environnement, de la santé et de la sécurité des employés et de énergie, conformément aux normes **UNI EN ISO 9001, UNI EN ISO 14001, ISO 45001 et UNI EN ISO 50001**, en matière de conception, production et vente de tous types de carreaux céramiques.

Die Zufriedenheit des Kunden unter Berücksichtigung von Umwelt und Sicherheit unserer Mitarbeiter ist die grundlegende Bedingung für den Erfolg unseres Unternehmens. Demzufolge setzt sich die Firma Florim dafür ein, die ständige Verbesserung ihrer Produkte und Dienstleistungen zum vorrangigen Ziel zu machen. Die Firma Florim Ceramiche S.p.A SB ist das erste Unternehmen in diesem Fachbereich, das die Zertifizierung seines Managementsystems der Qualität, Umwelt und Gesundheit und Sicherheit, und energie auf Grund der Bestimmungen **UNI EN ISO 9001, UNI EN ISO 14001, ISO 45001 und UNI EN ISO 50001**, in Bezug auf Entwurf, Produktion und Verkauf von Keramikfliesen in allen Herstellungsarten erhielt.

La satisfacción del Cliente, con un respeto total del ambiente y seguridad de sus colaboradores, representa la condición esencial para el éxito de nuestra empresa. Por ello, Florim se compromete a perseguir, como objetivo prioritario, una mejora constante de sus productos y servicios. Florim Ceramiche S.p.A SB es la primera empresa en el sector que ha obtenido el certificado del Sistema de Gestión de la Calidad, Ambiente, Salud y Seguridad de los trabajadores y energía en base a la normativa **UNI EN ISO 9001, UNI EN ISO 14001, BS OHSAS 18001 y UNI EN ISO 50001**, en relación al proyecto, producción y venta de baldosas de cerámica en todas las tipologías productivas.

Важнейшее условие успеха нашей компании заключается в удовлетворении потребностей наших клиентов путем соблюдения требований по охране окружающей среды, охране труда и технике безопасности. В связи с этим приоритетной задачей компании Florim является постоянное повышение качества производимой продукции и предоставляемых услуг. Florim Ceramiche S.p.A SB является первой в своей сфере компанией, получившей сертификаты соответствия системы менеджмента качества, экологии и безопасности труда и охраны здоровья в соответствии с требованиями и энергия стандартов **UNI EN ISO 9001, UNI EN ISO 14001, ISO 45001 e UNI EN ISO 50001**, применительно к проектированию, производству и продаже керамической плитки всех производимых типов.



**Certificazioni ambientali di prodotto / Product environmental certifications / Certifications environnementales des produits
Produktzertifizierungen im Zeichen des Umweltschutzes / Certificaciones ambientales de producto / экологические сертификаты продукта**



GREENGUARD

Certification is the very first voluntary North American indoor air quality product certification created specifically for commercial building products, this certification requires that products meet stringent chemical emissions requirements for over 360 VOCs, plus a limit on the total of all chemical emissions combined. Products undergo routine monitoring and annual retesting to ensure continued compliance with the **GREENGUARD** Certification standard.



GREENGUARD GOLD

Certification was developed with the specific health sensitivities of children and other vulnerable health populations in mind and based on key criteria from public health agencies, this certification sets some of the world's most stringent emission limits on over 360 chemicals, a limit on total chemical emissions, and a limit on phthalate emissions. Products undergo routine monitoring and annual retesting to ensure continued compliance with the **GREENGUARD Gold** standard.

GREENGUARD / GREENGUARD GOLD

Per ulteriori informazioni e approfondimenti / For further details and information / Pour approfondir et obtenir de plus amples informations

Für weitere Informationen / Para obtener más información / Дополнительную информацию и подробности вы найдете на сайте: www.florim.com



ECOLABEL

EcoLabel è il marchio europeo di qualità ecologica che premia i prodotti e i servizi migliori dal punto di vista ambientale (Regolamento CE n.1980/2000). Il marchio è uno strumento selettivo, basato sulla valutazione delle qualità ecologiche e prestazionali dell'intero ciclo di vita dei prodotti, ideato per premiare i prodotti e i servizi migliori dal punto di vista ambientale. In particolare, i requisiti imposti dall'Unione Europea e riconosciuti a Florim per alcune linee di prodotto tramite la concessione del marchio EcoLabel riguardano:

- Il minore consumo energetico dei processi di produzione
- Minori emissioni nell'aria e nell'acqua
- Miglioramento dell'informazione al consumatore e della gestione dei rifiuti.

EcoLabel is the European ecological quality mark which is granted to the best products and services from an environmental point of view (EC regulation no. 1980/2000). EcoLabel is a selective tool based on assessment of the ecological and performance qualities of the entire product lifecycle and is a reward for the best products and services from an environmental point of view. In particular, Florim was rewarded with the EcoLabel for some of its product lines having met the requirements imposed by the European Union:

- Reduced energy consumption in the production processes
- Reduced emissions into the air and waterways
- Enhanced information to the consumer and improved waste management.

EU Ecolabel: nr. IT/21/04

EcoLabel est le label européen de qualité écologique décerné aux meilleurs produits et aux meilleurs services au point de vue environnement (Règlement CE n°1980/2000). Ce label qui constitue un outil sélectif, basé sur l'évaluation des qualités écologiques et des performances de tout le cycle de vie des produits, a été

créé pour récompenser les produits et les services qui ont un impact réduit sur l'environnement. Le cahier des charges imposé par l'Union européenne et la marque EcoLabel décernée à Florim pour quelques lignes de produits concernent notamment :

- La réduction de la consommation d'énergie dans les processus de fabrication
- La réduction des émissions dans l'air et dans l'eau
- L'amélioration de l'information auprès des consommateurs et de la gestion des déchets.

EcoLabel ist das europäische Umweltzeichen für Öko-Qualität, das die besten umweltfreundlichen Produkte und Dienstleistungen auszeichnet (EG-Verordnung Nr. 1980/2000). Das Umweltzeichen ist ein selektives Instrument, das auf der Beurteilung der Umwelt- und Leistungsmerkmale der ganzen Lebensdauer von Produkten basiert und zur Auszeichnung der umweltfreundlichsten Produkte und Dienstleistungen eingeführt wurde. Die von der Europäischen Union aufgelegten und der Firma Florim für einige Produktlinien durch die Gewährung des EcoLabel Umweltzeichens bescheinigten Voraussetzungen sind:

- Geringerer Energieverbrauch der Produktionsprozesse
- Weniger Emissionen in die Luft und das Wasser
- Verbesserte Verbraucherinformation und Abfallverwertung.

EcoLabel es la marca europea de calidad ecológica que se otorga a los mejores productos y servicios desde el punto de vista ambiental (Reglamento CE n° 1980/2000). La marca es un instrumento selectivo, basado en la valoración de las cualidades ecológicas y prestacionales del ciclo de vida de los productos, ideado para premiar aquellos productos y servicios que cumplen con estrictos criterios relativos al medio ambiente. Más concretamente, los requisitos impuestos por la Unión Europea, y respetados por Florim como así lo acredita la concesión de la marca EcoLabel para algunas líneas de producto, son los siguientes:

- Menor consumo energético de los procesos de producción
- Menores emisiones en el aire y en el agua
- Mejora de la información al consumidor y de la gestión de los residuos.

EcoLabel является европейской маркой экологического качества, которая присваивается лучшим продуктам и услугам с экологической точки зрения (Свод правил CE n.1980/2000). Эта марка является инструментом отбора, который оценивает экологические и функциональные качества продукта на протяжении его жизненного цикла, она была задумана как способ премирования продукции и услуг, наилучших с экологической точки зрения. В частности, реквизиты, установленные Евросоюзом и признанные для некоторых линий продукции Флорим путем присвоения знака EcoLabel, предусматривают:

- минимальное энергопотребление в процессе производства
- минимальные выбросы в воздух и в воду
- улучшение информированности потребителя и совершенствование способов обработки отходов.

Certificazioni ambientali di prodotto / Product environmental certifications / Certifications environnementales des produits

Produktzertifizierungen im Zeichen des Umweltschutzes / Certificaciones ambientales de producto / экологические сертификаты продукта



BUREAU VERITAS

Bureau Veritas è il marchio che certifica la natura riciclata del materiale di cui è composto un prodotto, sottoponendo a verifica l'intero ciclo produttivo.

Viene controllata e documentata la provenienza dei materiali di riciclo, il loro dosaggio, il rispetto di alcune peculiarità tecnologiche e il raggiungimento dei parametri stabiliti della norma ISO14021:2002 dell'International Organization for Standardization e del regolamento LEED 2.2 NC del U.S. Green Building Council (USGBC). Per maggiori informazioni: www.bureauveritas.com

Bureau Veritas is the mark that certifies the recycling of the material that goes into the making of a product, by running an inspection on the entire production cycle. Checks and documentation are carried out on the provenance of the recycled material, the quantities used, the observance of certain technological particulars and the achievement of the parameters established by the ISO14021:2002 regulations of the International Organization for Standardization and the LEED 2.2 NC regulation of the U.S. Green Building Council (USGBC). For more information: www.bureauveritas.com

Bureau Veritas est une marque qui certifie que le matériau dont un produit est composé a été recyclé, en soumettant l'ensemble du cycle de production à une vérification. La provenance des matériaux recyclés est contrôlée et prouvée, de même que leur dosage et le respect de certaines caractéristiques technologiques et des paramètres définis par la norme ISO14021:2002 de l'Organisation internationale de normalisation et le règlement LEED 2.2 NC de l'U.S. Green Building Council (USGBC). Pour plus d'informations : www.bureauveritas.com

Bureau Veritas ist ein Markenzeichen, das die recyklierte Art des Materials zertifiziert, aus dem ein Produkt besteht und dazu den gesamten Produktionszyklus prüft. Kontrolliert und beurkundet wird die Herkunft der recyklierten Materialien, deren Dosierung, die Einhaltung einiger technologischer Eigenschaften und das Erreichen der Parameter, die von den Vorschriften ISO14021:2002 der International Organization for Standardization und von den LEED-Vorschriften 2.2 NC des U.S. Green Building Council (USGBC) vorgeschrieben werden. Für weitere Infos siehe: www.bureauveritas.com

Bureau Veritas es la marca que certifica la naturaleza reciclada del material con el que está hecho un producto, sometiendo a control todo el ciclo productivo. Se controla y documenta la proveniencia de los materiales reciclados, su dosificación, que se respeten algunas peculiaridades tecnológicas y que se alcancen los parámetros establecidos por la norma ISO14021:2002 de la International Organization for Standardization y del reglamento LEED 2.2 NC del U.S. Green Building Council (USGBC). Para más información: www.bureauveritas.com

Бюро Веритас - это сертифицирующий орган, который по итогам аудита и оценки всего производственного цикла выдает сертификат, подтверждающий соответствие качества переработанного сырья, используемого в изготовлении продукции, заданным стандартам. Аудиторами проводится контроль и документирование происхождения переработанного сырья, его дозирования, соблюдения определенных технологических особенностей и наличия реквизитов, установленных стандартом ISO14021:2002 Международной Организации по Стандартизации и регламентом LEED 2.2 NC Американского совета по экологическому строительству (U.S. Green Building Council). Дополнительная информация на сайте: www.bureauveritas.com

Florim e l'ambiente

Florim and the environment / Florim et l'environnement / Florim und die umwelt / Florim y el ambiente /Florim и окружающая среда



ENVIRONMENT PRIORITY ONE / Using nature's resources responsibly

Per sottolineare l'attenzione e l'impegno verso la tutela dell'ambiente, in accordo con la norma ISO 14021 (Environmental labels and declarations) Florim afferma il proprio impegno nella continua innovazione tecnologica dei processi industriali.

To underline our care for the environment and our pledge to protect it in accordance with the ISO 14021 standards (Environmental labels and declarations), Florim affirms its commitment to continual technological innovation of the industrial processes in order.

Pour prouver l'attention qu'elle consacre depuis toujours à la protection de l'environnement, en accord avec la norme ISO 14021 (Environmental labels and declarations), la société Florim déclare son engagement dans l'innovation technologique continue des processus industriels.

Die Firma Florim möchte ihre Aufmerksamkeit und ihr Engagement zum Schutz der Umwelt gemäß der ISO-Norm 14021 (Environmental labels and declarations) hervorheben und bekräftigt deshalb, dass sie ständig auf technologische Innovation der Industrieprozesse.

Para subrayar la atención y el compromiso adquirido con la tutela del medio ambiente, de acuerdo con la norma ISO 14021 (Environmental labels and declarations) Florim reafirma su dedicación por la continua innovación tecnológica de los procesos industriales.

Чтобы подчеркнуть внимание и усилия, направленные на охрану окружающей среды, в соответствии с нормативом ISO 14021 (Environmental labels and declarations) фирма Флорим подтверждает собственные обязательства в плане постоянного технологического обновления промышленных процессов, для того чтобы.

Certificazioni di prodotto / Product certifications / Certificats de test de performance prüfbescheinigungen / Certificados de ensayo
СЕРТИФИКАТЫ НА ПРОДУКЦИЮ

Certificati di prova / Test certificates / Certifications de produit / Produktzertifizierungen / Certificaciones de producto / Испытательные сертификаты



I certificati di prova sono disponibili direttamente sui siti Internet dei vari brand, nella sezione Prove Tecniche dedicata alle diverse collezioni.

Per ulteriori informazioni e approfondimenti: www.florim.com

The test certificates are available directly on the websites of the various brands, in the Technical Test section dedicated to the different collections.

For further details and information: www.florim.com

Les certificats de test de performance sont disponibles directement sur les sites Internet des différentes marques, dans la section Essais Techniques consacrée aux différentes collections. Pour approfondir et obtenir de plus amples informations: www.florim.com

Die Prüfbescheinigungen sind direkt auf den Internetseiten der entsprechenden Brands im Bereich Technische Prüfungen der verschiedenen Kollektionen verfügbar. Für weitere Informationen: www.florim.com

Los certificados de ensayo están disponibles directamente en los sitios internet de las diferentes marcas, en la sección Ensayos Técnicos dedicada a las diferentes colecciones. Para obtener más información: www.florim.com

С испытательными сертификатами на различные марки можно ознакомиться на сайтах в интернете в разделе Технические испытания, охватывающем различные коллекции. Дополнительную информацию и подробности вы найдете на сайте: www.florim.com

Marcatura CE / CE Mark / Marquage CE / CE-Kennzeichnung / Marca CE / Маркировка се



Per ulteriori informazioni, approfondimenti e download delle marcature CE: www.florim.com

For further details and information and to download the CE marks: www.florim.com

Pour obtenir de plus amples informations, approfondir et télécharger les marquages CE: www.florim.com

Für weitere Informationen und Downloads der CE-Kennzeichnungen: www.florim.com

Para obtener más información y descargar las marcas CE: www.florim.com

Получить дополнительную, более подробную информацию, а также скачать маркировку CE можно на сайте: www.florim.com

Certificazioni di prodotto nazionali / National product certifications / Certifications de produit nationaux
Nationale Produktzertifizierungen Certificaciones de producto nacionales / Национальные сертификаты на продукцию



放射性水平 A 类

Certificazione obbligatoria per l'esportazione in Cina
Certification mandatory for export to China
Certification obligatoire pour l'exportation en Chine
Für den Export nach China obligatorische Zertifizierung
Certificación obligatoria para la exportación a China
Обязательная сертификация для экспорта в Китай

Per soddisfare le richieste di norme e regolamenti locali, vi sono anche diverse certificazioni di prodotto nazionali.

Per informazioni in merito contattare www.florim.com

To cater for the requirements of local norms and regulations, various national product certifications also exist. For more details contact www.florim.com

Pour satisfaire les exigences des normes et réglementations locales, il existe également différentes certifications nationales de produit.

Pour de plus amples informations à ce sujet contacter www.florim.com

Darüber hinaus sind auch verschiedene nationale Produktzertifizierungen vorhanden, um die lokalen Anforderungen bezüglich Richtlinien und Reglementen zu erfüllen. Für Informationen dazu wenden Sie sich bitte an www.florim.com

Para satisfacer los requisitos previstos por las normas y reglamentos locales, hay también varias certificaciones de producto nacionales. Para obtener más información, contacte con www.florim.com

Для внутренних норм и требований существуют также различные национальные сертификаты на продукцию. За данными сведениями обращайтесь по адресу www.florim.com



QB-UPEC

Per informazioni relative ai dati tecnici sulla classificazione UPEC vedi il sito www.florim.com

Pour toute information concernant les données techniques sur la classification UPEC, nous vous prions de bien vouloir consulter la version française du site www.florim.com

U.S. GREEN BUILDING COUNCIL



Florim ha aderito volontariamente all'U.S. Green Building Council (USGBC), la più importante associazione statunitense di industrie appartenenti al settore edilizio, unite per promuovere edifici costruiti in accordo a precise disposizioni riguardanti la sostenibilità ambientale che sono incluse all'interno della certificazione LEED (Leadership in Energy and Environmental Design), un sistema a punteggio che misura la sostenibilità di un progetto. L'utilizzo di prodotti Florim contribuisce a ottenere punti per l'acquisizione della certificazione LEED.

Florim has voluntarily become a member of the U.S. Green Building Council (USGBC), the most important American association dedicated to environmentally sustainable building design and construction according to precise directives, which must be followed in order to obtain LEED (Leadership in Energy and Environmental Design) certification, a rating system that measures the sustainability of a project. Using Florim products contributes to getting points to achieve LEED certification.

Florim a adhéré volontairement à l'U.S. Green Building Council (USGBC), la plus grande association américaine d'industries appartenant à la filière BTP, unies pour promouvoir la réalisation de constructions conformes aux dispositions précises édictées en matière de durabilité environnementale, incluses dans la certification LEED (Leadership in Energy and Environmental Design), un système d'attribution de notes mesurant la durabilité d'un projet. L'utilisation des produits Florim contribue à l'obtention de points en vue de la certification LEED.

Florim ist freiwillig dem U.S. Green Building Council (USGBC) beigetreten, dem bedeutendsten Verband der Bauindustrien in den Vereinigten Staaten, die sich zur Förderung von Gebäuden vereinigt haben, die gewissen Nachhaltigkeitsvorschriften entsprechend gebaut werden. Diese Bestimmungen sind in der LEED-Zertifizierung (Leadership in Energy and Environmental Design), einem Punktesystem zur Bewertung der Nachhaltigkeit eines Projekts, enthalten. Der Gebrauch von Florim Produkten trägt zur Erlangung von Punkten der LEED-Zertifizierung bei.

Florim ha adherido voluntariamente al U.S. Green Building Council (USGBC), la más importante asociación estadounidense de industrias pertenecientes al sector de la construcción, unidas para promover la construcción de edificios de acuerdo con precisas disposiciones relativas a la sostenibilidad ambiental, que están incluidas en la certificación LEED (Leadership in Energy and Environmental Design), un sistema por puntos que mide la sostenibilidad de un proyecto. El uso de productos Florim contribuye a obtener puntos para adquirir la certificación LEED.

Фирма Флорим добровольно вступила в организацию U.S. Green Building Council (USGBC), самая влиятельная североамериканская ассоциация, объединяющая предприятия, занятые в строительной отрасли, для продвижения строительства зданий, отвечающих четким природоохранным требованиям, которые включены в сертификацию LEED (Leadership in Energy and Environmental Design), систему подсчета баллов, измеряющую природосберегающий аспект проекта. Использование продукции Флорим способствует получению баллов для присвоения сертификата LEED.

La certificazione LEED è una certificazione di edificio non di prodotto. Pertanto i criteri LEED fanno sempre riferimento al sistema edificio e non ai singoli materiali utilizzati nel progetto. La soglia indicata nei crediti si riferisce quindi al parametro cui l'edificio dovrà conformarsi per l'attribuzione del relativo punteggio. Sul sito Florim.com, All'interno delle certificazioni di ogni singola collezione, è disponibile la Certification Letters for LEED® Projects.

LEED certification is a building certification and not for a product. Therefore, the LEED criteria always refer to the building system and not to the individual building materials used in the project. The threshold indicated in the credits, therefore refers to the parameter to which the building must comply with for the allocation of the corresponding point score. Certification Letters for LEED® Projects are available on the Florim.com website, in the certifications for each single collection.

La certification LEED (« Leadership in Energy and Environmental Design ») est une certification qui concerne les bâtiments et non pas les produits. Ainsi, les critères LEED font toujours référence au système bâtiment et non pas aux matériaux utilisés dans le projet. Le seuil indiqué dans les crédits se réfère donc au paramètre auquel le bâtiment devra se conformer pour l'attribution des points correspondants. Sur le site Florim.com, parmi les certifications de chaque collection, la Certification Letters for LEED® Projects est disponible.

Bei der LEED-Zertifizierung handelt es sich nicht um ein Produkt- sondern ein Gebäudezertifizierungssystem. Daher beziehen sich die LEED-Kriterien immer auf das Gebäude im Ganzen, nicht auf die einzelnen für das Projekt verwendeten Materialien. Der für die Punkte angegebene Grenzwert bezieht sich daher auf den Wert, den das Gebäude einhalten muss, um die entsprechenden Punkte zu erhalten. Auf der Website Florim.com finden sich in den Zertifizierungen der einzelnen Kollektionen die Certification Letters for LEED® Projects.

La certificación LEED es una certificación para el edificio y no para el producto. Por lo tanto los criterios LEED siempre se refieren al sistema edificio y no a cada uno de los materiales utilizados en el proyecto. El umbral indicado en los créditos se refiere por lo tanto al parámetro al cual el edificio se deberá ajustar para que le sea atribuida la correspondiente puntuación. En el sitio web Florim.com, en la sección de las certificaciones de cada colección, están disponibles las Certification Letters for LEED® Projects.

Сертификация LEED – это сертификация зданий, а не продукта. Таким образом, критерии LEED распространяются на систему здания в целом, а не на отдельные строительные материалы, используемые в реализации проекта. Следовательно, указанное в системе оценки пороговое значение относится к параметру, которому должно соответствовать здание для получения определенного количества баллов. На сайте Florim.com, среди сертификатов, выданных для каждой отдельной коллекции, можно найти сертификационные письма на проекты LEED®.



ENVIRONMENTAL PRODUCT DECLARATION

L'EPD è una Dichiarazione Ambientale di Prodotto certificata e verificata in modo indipendente, che esprime in modo trasparente e oggettivo le prestazioni ambientali di un prodotto lungo il suo ciclo di vita, in accordo con lo Standard internazionale ISO14025. L'EPD è basata su specifiche regole che ne definiscono le metodologie di calcolo: le Product Category Rules (PCR), e non prevede soglie prestazioni.

The EPD is a certified and independently verified Environmental Product Declaration that expresses in a transparent and objective manner the environmental performance of a product throughout its life cycle, in accordance with the International Standard ISO14025. The EPD is based on specific rules that define the calculation methodologies: the Product Category Rules (PCR), and does not provide for performance thresholds.

La DEP est une Déclaration Environnementale de Produit certifiée et vérifiée de façon indépendante, décrivant de manière transparente et objective les performances environnementales d'un produit tout au long de son cycle de vie, conformément à la norme internationale ISO 14025. La DEP s'appuie sur des règles spécifiques qui définissent ses méthodes de calcul : les Product Category Rules (PCR), et ne prévoit pas de seuils de performance.

EPD ist eine zertifizierte und unabhängig kontrollierte Produkt-Umwelterklärung, die, übereinstimmend mit der internationalen Norm ISO14025, auf transparente und objektive Weise die Umweltleistungen eines Produkts während seines Lebenszyklus bekundet. EPD basiert auf spezifischen Regeln, die die Berechnungsmethode festlegen: die Product Category Rules (PCR), die keine Leistungsschwellen vorsehen.

La DAP es una declaración ambiental de producto, certificada y verificada de manera independiente, que informa acerca del desempeño ambiental de un producto a lo largo de su ciclo de vida de forma transparente y objetiva, de conformidad con la norma internacional ISO 14025. La DAP se basa en reglas específicas que definen sus métodos de cálculo, denominadas Reglas de categoría de producto (RCP), y no prevé umbrales de desempeño.

EPD - это экологическая декларация продукции, сертифицированная и проверенная независимой организацией, которая понятно и объективно документирует воздействие продукции на окружающую среду в течение ее жизненного цикла, в соответствии с международным стандартом ISO 14025. Декларация EPD не предусматривает предельные характеристики и основана на специальных правилах, определяющих методы расчета, которые известны под названием правила по категориям продукции (Product Category Rules, PCR).

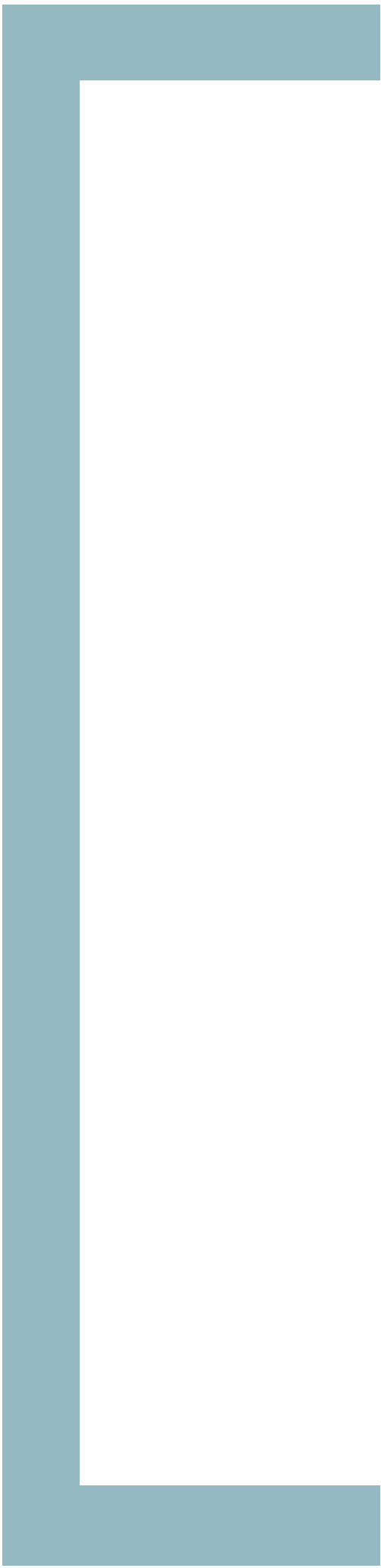

CONDIZIONI GENERALI DI VENDITA

GENERAL CONDITIONS OF SALE
CONDITIONS GÉNÉRALES DE VENTE
ALLGEMEINE GESCHÄFTSBEDINGUNGEN
CONDICIONES GENERALES DE VENTA
ОБЩИЕ УСЛОВИЯ ПРОДАЖИ

CONDIZIONI GENERALI DI VENDITA

1 NORMATIVA CONTRATTUALE

Le presenti condizioni generali, salvo modificazioni o deroghe concordate per iscritto, disciplinano tutti i contratti di vendita fra Florim Ceramiche S.p.A. SB e l'Acquirente senza che sia necessario un espresso richiamo a esse. Le variazioni delle condizioni generali di vendita, le offerte, gli accordi o gli abbuoni accordati dai nostri agenti o altri intermediari, non sono validi se non accettate per iscritto dalla nostra sede.

2 OGGETTO DELLA FORNITURA

La fornitura comprende solamente i materiali, le prestazioni ed i quantitativi specificati nella nostra conferma d'ordine. Il testo della conferma d'ordine Florim Ceramiche S.p.A. SB prevarrà in ogni caso sul testo difforme della eventuale offerta o della ordinazione.

3 CONFERMA D'ORDINE

Qualora nella conferma d'ordine Florim Ceramiche S.p.A. SB esistano differenze nei singoli elementi che la compongono rispetto alle intese od alle ordinazioni, l'Acquirente che non abbia contestato per iscritto entro 7gg dalla ricezione della nostra conferma s'intende che l'abbia accettata così come è stata redatta. Il cliente si impegna a comunicare a Florim Ceramiche S.p.A. SB l'eventuale variazione del luogo di destinazione della merce, se diverso da quello citato nella conferma d'ordine, entro e non oltre il giorno previsto per il ritiro presso Florim Ceramiche S.p.A. SB, mediante invio, tramite posta e-mail, dei dati identificativi del destinatario delle merci e del luogo presso il quale dovrà essere effettuata la consegna. In mancanza di tale comunicazione la destinazione originariamente indicata si intende tacitamente confermata.

4 PREZZI

I prezzi indicati sui listini Florim Ceramiche S.p.A. SB non sono impegnativi: di conseguenza ci riserviamo il diritto di modificarli prima dell'accettazione dell'ordine. I prezzi pattuiti per ogni singola vendita si intendono al netto, per contanti per consegna franco stabilimento, salvo diversa pattuizione scritta. Se fra la data di ordinazione (anche dopo la conferma d'ordine) e quella di consegna si verificassero aumenti nei costi delle materie prime, della manodopera, dei combustibili, nelle spese di produzione, di trasporto ecc., e in caso di variazione rilevante dei tassi di cambio tra divisa di fatturazione e divisa interna, Florim Ceramiche S.p.A. SB potrà aumentare il prezzo convenuto dandone comunicazione scritta all'Acquirente anche a mezzo posta elettronica. Tuttavia, qualora detto prezzo superi del 20% quello convenuto al momento dell'ordinazione, l'Acquirente potrà recedere dal contratto notificandoci per raccomandata tale sua volontà entro il termine perentorio di 10 gg dal ricevimento dell'avviso dell'aumento di prezzo. In difetto, il nuovo prezzo s'intenderà accettato.

5 CONSEGNE

La vendita, salvo diversa pattuizione scritta, è sempre franco stabilimento di Florim Ceramiche S.p.A. SB. La merce viaggia a rischio e pericolo dell'Acquirente ed ogni nostra responsabilità cessa con la consegna al vettore, nei confronti del quale l'Acquirente, effettuate le opportune verifiche, dovrà sporgere eventuali reclami. Le spedizioni, via mare o via terra, concernenti forniture sull'estero, vengono effettuate in base alle condizioni scelte di volta in volta, riportate negli "Incoterms" approvati dalla Camera di Commercio Internazionale.

6 TERMINI DI CONSEGNA

I termini di consegna hanno carattere indicativo: eventuali ritardi nelle consegne, interruzioni, sospensioni totali o parziali delle forniture non daranno diritto ad indennizzi o risarcimento danni se non diversamente concordato per iscritto.

7 CAMPIONI

I dati figuranti nei documenti illustrativi di Florim Ceramiche S.p.A. SB, così come le caratteristiche dei campioni e i modelli da quest'ultimo inviati all'Acquirente, hanno carattere di indicazioni approssimative. Questi dati non hanno valore impegnativo se non nella misura in cui siano stati espressamente menzionati come tali nell'offerta o nell'accettazione scritta di Florim Ceramiche S.p.A. SB.

8 PAGAMENTI

Le fatture di Florim Ceramiche S.p.A. SB possono essere emesse il giorno della fornitura, a cadenza quindicinale o mensile e devono essere pagate al netto alla scadenza pattuita. Ogni e qualsiasi obbligazione di pagamento tra le parti contraenti deve essere adempiuta presso la sede della Florim Ceramiche S.p.A. SB. Eventuali pagamenti fatti ad agenti, rappresentanti o ausiliari di commercio di Florim Ceramiche S.p.A. SB non si intendono effettuati finché le relative somme non pervengano a Florim Ceramiche S.p.A. SB. Il pagamento dovrà essere effettuato, salvo diverso accordo scritto, contestualmente alla consegna, presso l'istituto bancario indicato di Florim Ceramiche S.p.A. SB. Qualsiasi ritardo o irregolarità nel pagamento dà a Florim Ceramiche S.p.A. SB il diritto di sospendere le forniture o di risolvere i contratti in corso, anche se non relativi ai pagamenti in questione, nonché il diritto al risarcimento degli eventuali danni. Florim Ceramiche S.p.A. SB ha comunque diritto – a decorrere dalla scadenza del pagamento, senza necessità di messa in mora – agli interessi moratori sulla misura prevista dal d.lgs. 09/10/2002 n. 231. In caso d'inadempimento, anche solo parziale, gli interessi moratori sull'importo non pagato decorrono dal giorno della consegna anche se il termine di pagamento era stato convenuto a data successiva. Nessuna contestazione o controversia inerente alla qualità della merce, a vizi o difetti, o a qualsiasi altro aspetto del contratto, sarà efficace e potrà essere presa in considerazione, e così pure nessuna azione potrà essere iniziata se non dopo l'avvenuto integrale pagamento del prezzo (clausola solve et repute). Non è ammessa compensazione con eventuali crediti, comunque insorti, nei confronti di Florim Ceramiche S.p.A. SB.

9 GARANZIE E RECLAMI

La qualità del materiale ceramico è definita sulla base delle vigenti normative internazionali applicabili alla corrispondente classe di prodotto. Florim Ceramiche S.p.A. SB garantisce la sola merce fornita in prima scelta. Reclami relativi a merce in scelta differente dalla prima (scelta B, commerciale, seconda, terza, secondaria, stock, etc.) non saranno presi in considerazione, né viene data implicitamente od esplicitamente alcun tipo di garanzia su tali materiali. È fatto obbligo all'Acquirente di verificare la merce in termini di qualità e quantità entro breve tempo dal ricevimento in caso di reclamo (viaggi, perizie, ecc.). L'obbligo di Florim Ceramiche S.p.A. SB è, in ogni caso, limitato alla sostituzione dei soli pezzi difettosi o alla riparazione, con esplicita esclusione di ulteriori diversi indennizzi quali, a titolo indicativo ma non limitativo, per costi di rimozione e sistemazione di mobili, attrezzature, macchinari ecc., mancati guadagni per interruzione o sospensione di attività, disagi, danni indiretti ecc.. La presenza di piastrelle difettose non inficia la qualità dell'intera fornitura né comporta l'obbligo della integrale sostituzione. I limiti temporali della durata della garanzia sono quelli stabiliti dal codice civile italiano.

10 RISERVATO DOMINIO

La vendita della merce viene effettuata con la clausola del riservato dominio; pertanto, nel caso in cui il pagamento, per accordi contrattuali, debba essere effettuato tutto o in parte dopo la consegna, i prodotti consegnati restano di proprietà Florim Ceramiche S.p.A. SB fino all'integrale pagamento del prezzo.

11 CESSIONE DEL CONTRATTO

L'Acquirente non può cedere la sua posizione nel contratto od in singoli rapporti obbligatori da questo derivanti senza l'accettazione scritta di Florim Ceramiche S.p.A. SB: anche in tal caso l'Acquirente rimane comunque solidalmente responsabile col cessionario per le obbligazioni cedute.

12 PROPRIETA' INDUSTRIALE E DISTRIBUZIONE SELETTIVA - LIMITI ALLA RIVENDITA

Florim Ceramiche S.p.A. SB è titolare e legittimo detentore di esclusive relative ai marchi, a disegni e brevetti di invenzione. Al fine di garantire al meglio il rispetto dei diritti esclusivi di Florim Ceramiche S.p.A. SB, nonché le aspettative dei consumatori finali in ordine alle caratteristiche qualitative attese, Florim Ceramiche S.p.A. SB gestisce le forniture dei propri prodotti mediante un sistema di distribuzione selettiva. Le forniture ricevute da Florim Ceramiche S.p.A. SB e dai propri punti vendita selettivi autorizzati sono destinate all'installazione presso l'utente finale e non è consentita altra forma di rivendita a ulteriori intermediari commerciali diversi dagli utenti finali, salvo previa autorizzazione scritta da parte di Florim Ceramiche S.p.A. SB. La rivendita della merce in violazione di tale divieto deve considerarsi pertanto non consentita ed equiparata ad uso illecito dei diritti di proprietà industriale e intellettuale di Florim Ceramiche S.p.A. SB, con diritto di Florim Ceramiche S.p.A. SB di chiederne il sequestro presso qualunque detentore. Florim Ceramiche S.p.A. SB si riserva il diritto di procedere giudizialmente nei confronti di chiunque sia coinvolto in rivendite non autorizzate.

13 LEGGE DEL CONTRATTO - FORO COMPETENTE

Il contratto è disciplinato dalla legge italiana, competendo gli Usi di settore della Provincia di Modena. Per qualsiasi controversia comunque derivante dal contratto di fornitura, tanto da parte di Florim Ceramiche S.p.A. SB come da parte dell'Acquirente, è esclusivamente competente il Tribunale di Modena. E comunque in facoltà di Florim Ceramiche S.p.A. SB adire forti concorrenti o alternativi.

14 SICUREZZA DELLA CATENA LOGISTICA

Florim Ceramiche S.p.A. SB al fine di garantire la sicurezza della catena logistica internazionale richiede ai propri CLIENTI il rispetto di requisiti standard per garantire la sicurezza delle merci nei rapporti contrattuali e per garantire la loro conformità alla normativa AEO - Operatore Economico Autorizzato - Dogane, in tutta la Comunità Europea. I CLIENTI di Florim Ceramiche S.p.A. SB si impegnano a garantire che le merci prese in consegna o consegnate siano spedite o trasportate, immagazzinate, preparate e caricate in locali sicuri e in zone di carico e di spedizione sicure, protette contro manomissioni non autorizzate, utilizzando solo personale interno autorizzato ed opportunamente istruito.

Tutti gli articoli di questo listino sono venduti esclusivamente a scatole complete.

IL PRESENTE LISTINO ANNULLA E SOSTITUISCE I PRECEDENTI

GENERAL CONDITIONS OF SALE

1 CONTRACTUAL REGULATIONS

These general conditions, subject to modifications or waivers agreed in writing, govern all sales contracts between Florim Ceramiche S.p.A. SB and the Purchaser without the need for an express reference to them. Variations in the general conditions of sale, offers, credits or allowances agreed by our agents or other intermediaries, are not valid unless accepted in writing by our head office.

2 SUBJECT OF THE SUPPLY

The supply includes only the materials, services and quantities specified in our order confirmation. The text of the Florim Ceramiche S.p.A. SB order confirmation shall prevail in any case over any differing text of the offer or order.

3 ORDER CONFIRMATION

If, in the Florim Ceramiche S.p.A. SB order confirmation, there are differences in the individual elements comprising it, compared with the agreements or the orders, the Purchaser is understood to have accepted our confirmation as it was drawn up, unless an objection to it is made in writing within 7 days of receipt of it. The customer undertakes to notify Florim Ceramiche S.p.A. SB of the place of destination of the goods, if different from the address quoted on the order confirmation. In the case of any variation in the place of destination, the identification data of the destination address for the goods and the place where delivery is to be made must be sent by post or email, before the day laid down for collection at Florim Ceramiche S.p.A. SB's premises. If no notification is received, the destination originally shown shall be understood as tacitly confirmed.

4 PRICES

The prices shown in the Florim Ceramiche S.p.A. SB price-lists are not binding; we therefore reserve the right to modify them before acceptance of the order. The prices agreed upon for each individual sale are understood as net, for cash and for delivery ex-works, subject to any different written stipulation. If there should be increases in costs of raw materials, labour, fuel, production or transport costs, etc. and in the event of a significant change in the exchange rates between the billing currency and the local currency, between the order date (even after the order confirmation) and the delivery date, Florim Ceramiche S.p.A. SB may increase the agreed price, giving written notification to the Purchaser also by email. However, if this price should exceed the price agreed at the time of order by 20%, the Purchaser may withdraw from the contract by notifying us by registered letter of his desire to do so within the deadline of 10 days from receipt of the notice of price increase. If he fails to do so, the price shall be understood as accepted.

5 SHIPMENTS

The sale is always ex-works at the Florim Ceramiche S.p.A. SB premises, unless otherwise agreed in writing. The goods travel at the Purchaser's risk and our liability ends with delivery to the carrier, to whom the Purchaser after performing suitable checks must make any claims that may arise. Shipments by sea or land concerning supplies carried out abroad are performed according to conditions chosen on a time-by-time basis, shown in the "Incoterms" approved by the International Chamber of Commerce.

6 DELIVERY TIMES

Delivery times are by way of indication only; any delays in delivery and interruptions and total or partial suspensions of supplies shall not give rise to an entitlement to refunds or claims for compensation unless otherwise agreed in writing.

7 SAMPLES

The data shown in the Florim Ceramiche S.p.A. SB illustrative documents, as well as the characteristics of samples and models sent by Florim Ceramiche S.p.A. SB to the Purchaser, is of an approximately indicative nature. This data has no binding value except to the extent to which they were expressly mentioned as such in Florim Ceramiche S.p.A. SB's offer or written acceptance.

8 PAYMENTS

Florim Ceramiche S.p.A. SB's invoices can be issued on the day of supply, fortnightly or monthly and must be paid net on the agreed expiry date. Each and every obligation for payment between the contracting parties must be performed at Florim Ceramiche S.p.A. SB's head office. Any payments made to agents, sales representatives or assistants of Florim Ceramiche S.p.A. SB are not considered to have been carried out until the relative sums have reached Florim Ceramiche S.p.A. SB. Payment must be carried out, subject to any other written agreement, at the same time as the delivery; to the bank indicated by Florim Ceramiche S.p.A. SB. Any delay or irregularity in payment gives Florim Ceramiche S.p.A. SB the right to suspend supplies or to terminate current contracts, even if they do not relate to the payments in question, as well as the right to claim any damages. Florim Ceramiche S.p.A. SB is in any case entitled – starting from the payment expiry date, and without the need for notice of default – to the interest on arrears to the extent provided for by Italian Legislative Decree No. 231 of 09/10/2002. In the case of non-fulfilment, even only partial, the interest on arrears for the unpaid amount shall start from the day of delivery even if the payment term was agreed on as a later date. No objection or dispute referring to the quality of the goods or to flaws or defects or to any other aspect of the contract shall be valid and can be taken into consideration; in addition, no action may be started up until after payment has been made of the entire amount of the price (solve et repute clause). Compensation to Florim Ceramiche S.p.A. SB, with any credits, however they may have arisen, is not permitted.

9 GUARANTEES AND COMPLAINTS

The quality of the ceramic material is defined on the basis of the prevailing international regulations applicable to the corresponding product class. Florim Ceramiche S.p.A. SB guarantees only goods supplied as prime quality. Complaints relating to goods other than of prime quality ("B" quality, commercial, second, third, secondary, stock, etc.) shall not be taken into consideration, nor will any kind of guarantee be given, either implicitly or explicitly, on these materials. The Purchaser is obliged to check the goods in terms of quality and quantity within a short time after receipt and, in the case of a complaint, to give notification of this in writing no later than 8 (eight) days from receipt of the goods; failure to do so will incur the forfeiture of all rights. Material deemed to be defective must be held at Florim Ceramiche S.p.A. SB's disposal for the checks that it will consider suitable to carry out; any further action (return, repair or other) must be authorized in advance by us in writing. Complaints and requests for intervention under guarantee after the material has been laid shall not be taken into account if the defect reported is evident (e.g. chips, defects of size, differences in colour shade, etc.) it is made clear that the prime quality may contain defective tiles up to a limit of 5% and that the colour shades of the material supplied may differ from the sample displayed, since ceramic is intrinsically variable in appearance. Complaints attributed to latent flaws or defects must be formalized in writing within 8 (eight) days from their discovery and, in any case, within one year from delivery; failure to do so will incur the forfeiture of all rights under the guarantee and to compensation. As well as the invoice details, the notification must contain a precise description of the defect and an estimate of costs for repair or modification of the product; failure to notify this data will cause the complaint to be deemed invalid. If the complaint should prove to be unfounded the Purchaser must reimburse Florim Ceramiche S.p.A. SB for all the expenses incurred for assessment (travelling expenses, surveys, etc.). Florim Ceramiche S.p.A. SB's obligation is, in any case, limited to replacing the defective pieces only or to repairing them, with the express exclusion of other, further indemnities such as, by way of a non-limiting example, for costs of removing and re-installing furniture, equipment, machinery, etc., or loss of earnings for interruption or suspension of business, inconvenience, consequential damages, etc. The presence of defective tiles does not invalidate the quality of the entire supply, nor does it incur the obligation for its entire replacement. The time limits for the duration of the guarantee are as established by the Italian Civil Code.

10 RETENTION OF TITLE

Sale of the goods is carried out with the retention of title clause; therefore if payment, by contractual agreements, must be carried out wholly or in part after delivery, the products delivered remain the property of Florim Ceramiche S.p.A. SB until the entire price has been paid.

11 TRANSFER OF CONTRACT

The Purchaser may not transfer his position in the contract or in individual binding agreements deriving from this without Florim Ceramiche S.p.A. SB's written acceptance: also in this case the Purchaser anyway remains jointly liable with the transferee for the obligations transferred.

12 INDUSTRIAL PROPERTY AND SELECTIVE DISTRIBUTION - LIMITS ON RESALE

Florim Ceramiche S.p.A. SB is the owner and legal holder of the exclusive rights to brand names, designs and patents. In order to guarantee full respect for Florim Ceramiche S.p.A. SB's exclusive rights, as well as the end consumers' expectations with regard to expected quality characteristics, Florim Ceramiche S.p.A. SB manages the supplies of its products by means of a selective distribution system. Supplies received from Florim Ceramiche S.p.A. SB and from its authorized selective sales outlets are designed for installation at the end user's premises and no other form of resale to further sales agents other than the end users is permitted, unless with Florim Ceramiche S.p.A. SB's prior written authorization. Goods that are re-sold in breach of this provision must therefore be considered as not permitted and treated as an unlawful use of Florim Ceramiche S.p.A. SB's industrial and intellectual property rights, with Florim Ceramiche S.p.A. SB's right to ask for them to be seized at the premises of any holder. Florim Ceramiche S.p.A. SB reserves the right to take legal proceedings against anyone who is involved in unauthorized re-selling.

13 LAW GOVERNING THE CONTRACT - PLACE OF JURISDICTION

The contract is governed by Italian law, including the customs of the sector in Modena Province. For any dispute that may in any case derive from the supply contract, either on the part of Florim Ceramiche S.p.A. SB or on the part of the Purchaser, the Modena Court has exclusive competence. Florim Ceramiche S.p.A. SB nevertheless has the right to resort to different or competing judicial authorities.

14. SUPPLY CHAIN SECURITY

Florim Ceramiche S.p.A. SB, in order to grant the security of the international supply chain, kindly asks its CUSTOMERS to comply with the security requirements laid down by AEO - Authorised Economic Operator - CUSTOMS - to safeguard the goods in the European Community during the activities of the forward and reverse flows. Florim Ceramiche S.p.A. SB CUSTOMERS undertake to meet the security and safety conditions during the operations of receiving, delivery, distribution, transport and storage, ensuring that the goods are taken into delivery, stocked, transported, prepared and loaded in safe places and in safe loading and shipping areas, well protected against intrusion and manipulation, with the only employ of reliable, authorized and duly trained own personnel

All items on this price list are exclusively sold in complete boxes.

THIS PRICE LIST CANCELS AND REPLACES ANY PREVIOUS ONES



CONDITIONS GÉNÉRALES DE VENTE

1 NORME CONTRACTUELLE

Sauf modifications ou dérogations convenues par écrit, les présentes conditions générales s'appliquent à tous les contrats de vente entre Florim et l'Acquéreur sans qu'il soit nécessaire d'y faire une référence expresse. Les variations des conditions générales de vente, les offres, crédits ou réductions accordés par nos agents ou d'autres intermédiaires ne sont valables que s'ils ont été acceptés par écrit par notre siège.

2 OBJET DE LA FOURNITURE

La fourniture correspond uniquement aux matériaux, prestations et quantités spécifiés dans notre confirmation de commande. Le texte de la confirmation de commande de Florim prévaut dans tous les cas par rapport au texte non conforme de la commande ou de l'offre éventuelle.

3 CONFIRMATION DE COMMANDE

En cas de divergences des éléments de la confirmation de commande de Florim par rapport aux accords ou aux commandes, l'Acquéreur pourra formuler une réclamation écrite dans les 7 jours suivant la réception de notre confirmation. Passé ce délai, la commande sera considérée comme ayant été acceptée telle qu'elle a été rédigée. Le client s'engage à communiquer à Florim Ceramiche S.p.A. SB, l'éventuelle variation du lieu de destination de la marchandise, si différente de celle prévue dans la confirmation de la commande, au plus tard le jour prévu du retrait chez Florim Ceramiche S.p.A. SB, par l'envoi, par poste, ou e-mail, des données d'identification du destinataire des marchandises et du lieu où la livraison devra être effectuée. En cas de manquement de communication la destination indiquée à l'origine sera tacitement confirmée.

4 PRIX

Les prix indiqués sur les catalogues Florim Ceramiche S.p.A. SB ne sont pas contraignants; nous nous réservons par conséquent le droit de les modifier préalablement à l'acceptation de la commande. Les prix conenus pour chaque vente s'entendent hors taxes, payés au comptant pour une livraison franco usine, sauf accord contraire stipulé par écrit. Si des hausses du coût des matières premières, de la main-d'œuvre, des combustibles, des frais de production et de transport, etc. et en cas d'une importante variation des taux de change entre la devise de facturation et la devise inter apparaissent entre la date de commande (même après la confirmation de commande) et la date de livraison, Florim Ceramiche S.p.A. SB pourra augmenter le prix convenu en informant l'Acquéreur par écrit, y compris par courrier électronique. Cependant, si ledit prix dépasse de 20% celui convenu lors de la commande, l'Acquéreur pourra résilier le contrat en nous faisant part de sa volonté par lettre recommandée dans un délai préemptoire de 10 jours à compter de la réception de l'avis d'augmentation du prix. Dans le cas contraire, le nouveau prix sera considéré comme ayant été accepté.

5 LIVRAISONS

La vente, sauf accord différent indiqué par écrit, s'entend toujours franco usine Florim Ceramiche S.p.A. SB. La marchandise voyage aux risques et périls de l'Acquéreur. Toutes nos responsabilités prennent fin avec la remise au transporteur, auquel l'Acquéreur, après les contrôles de rigueur, devra s'adresser pour d'éventuelles réclamations. Les expéditions de fournitures à l'étranger par voie terrestre ou maritime sont effectuées selon les conditions choisies d'une fois sur l'autre, conformément aux Incoterms approuvés par la Chambre de commerce internationale.

6 DÉLAIS DE LIVRAISON

En dehors de livraisons spéciales données à titre indicatif: les éventuels retards de livraison, les interruptions, les suspensions totales ou partielles de fourniture n'ouvriront pas droit à une indemnisation ou à des dommages-intérêts, sauf accord contraire stipulé par écrit.

7 ÉCHANTILLONS

Les informations reportées sur les documents d'illustration de Florim Ceramiche S.p.A. SB, de même que les caractéristiques des échantillons et modèles envoyés par Florim Ceramiche S.p.A. SB à l'Acquéreur, sont données à titre purement indicatif. Ces données n'ont aucune valeur contraignante, à moins que cela ait été indiqué expressément dans l'offre ou dans l'acceptation écrite de Florim Ceramiche S.p.A. SB.

8 PAIEMENTS

Les factures de Florim Ceramiche S.p.A. SB, peuvent être émises le jour de la fourniture, à cadence bimensuelle ou mensuelle doivent être payées conformément à l'échéance prévue. Toute obligation de paiement entre les parties contractantes doit être exécutée auprès du siège de Florim Ceramiche S.p.A. SB. Les paiements éventuels faits à des agents, représentants ou auxiliaires de commerce de Florim Ceramiche S.p.A. SB ne seront considérés comme effectifs qu'à compter de la réception par Florim Ceramiche S.p.A. SB des sommes dues. Sauf accord contraire stipulé par écrit, le paiement devra être effectué au moment de la livraison auprès de l'institut bancaire indiqué par Florim Ceramiche S.p.A. SB. Tout retard ou toute irrégularité de paiement donnera à Florim Ceramiche S.p.A. SB le droit de suspendre les fournitures ou de résilier les contrats en cours, y compris ceux qui ne sont pas en lien avec les paiements en question, et de demander le remboursement des dommages éventuellement subis. Florim Ceramiche S.p.A. SB peut quoi qu'il en soit prétendre – à compter de l'arrivée à échéance du paiement, et sans nécessité de mise en demeure – à des intérêts moratoires conformément à la loi n° 231 du 09/10/2002. En cas de manquement même partiel, les intérêts moratoires sur le montant restant dû courent à compter du jour de la livraison, même si le délai de paiement convenu est fixé à une date ultérieure. Les réclamations relatives à des marchandises autres que celles de premier choix (B, commercial, 2e et 3e choix, correspondant, stock, etc.) ne seront pas prises en considération. Il ne sera donné aucun type de garantie sur ces matériaux, ni implicitement ni explicitement. Obligation est faite à l'Acquéreur de contrôler la qualité et la quantité de la marchandise rapidement après la livraison et, en cas de réclamation, d'en donner communication par écrit dans les 8 (huit) jours suivant la réception sous peine de déchéance de ses droits. Les matériaux considérés comme défectueux devront être laissés à la disposition de Florim Ceramiche S.p.A. SB pour les contrôles jugés opportuns; toute action ultérieure (restitution, réparation ou autre) devra avoir été préalablement autorisée par écrit par nos soins. Les réclamations et demandes d'intervention en garantie postérieures à la pose ne seront pas prises en considération si le défaut constaté est manifeste (ex. pièces bréchées, défauts dimensionnels, différences de teinte, etc.). Il est précisé que le premier choix peut présenter des carreaux défectueux dans une limite de 5% et que la teinte du matériau fourni peut différer de l'échantillon exposé, l'aspect de la céramique étant intrinsèquement variable. Les réclamations pour des défauts ou des vices cachés devront être adressées par écrit dans les 8 (huit) jours suivant leur découverte, et dans tous les cas dans l'année suivant la livraison, sous peine d'une déchéance de tout droit à la garantie et au remboursement. La réclamation devra mentionner, outre les références de facturation, une description précise du vice et un devis des coûts de réparation ou de modification du produit; en l'absence de ces informations, la réclamation sera considérée comme nulle et non avenue. Si la réclamation se révèle infondée, l'Acquéreur devra rembourser à Florim Ceramiche S.p.A. SB tous les dépens engagés dans le cadre des contrôles (déplacements, expertises, etc.) effectués. Les obligations de Florim Ceramiche S.p.A. SB se limitent qu'il en soit au remplacement des pièces défectueuses ou à leur réparation, à l'exclusion expresse de toute indemnisation ultérieure comme, à titre indicatif mais sans limitation aucune, pour des coûts de déplacement et de remise en place de mobilier, de matériel, de machines, etc., de manques à gagner du fait d'une interruption ou d'une suspension d'activité, de perturbations, de dommages indirects, etc. La présence de carreaux défectueux n'invalide pas la qualité de l'ensemble de la fourniture et n'entraîne aucune obligation de remplacement intégral. Les limites temporelles de la durée de garantie sont celles définies par le code civil italien.

9 GARANTIES ET RÉCLAMATIONS

La qualité des matériaux céramiques est définie sur la base des normes internationales en vigueur qui s'appliquent à la classe de produit correspondant. La garantie de Florim Ceramiche S.p.A. SB ne porte que sur la marchandise de premier choix fournie. Les réclamations relatives à des marchandises autres que celles de premier choix (B, commercial, 2e et 3e choix, correspondant, stock, etc.) ne seront pas prises en considération. Il ne sera donné aucun type de garantie sur ces matériaux, ni implicitement ni explicitement. Obligation est faite à l'Acquéreur de contrôler la qualité et la quantité de la marchandise rapidement après la livraison et, en cas de réclamation, d'en donner communication par écrit dans les 8 (huit) jours suivant la réception sous peine de déchéance de ses droits. Les matériaux considérés comme défectueux devront être laissés à la disposition de Florim Ceramiche S.p.A. SB pour les contrôles jugés opportuns; toute action ultérieure (restitution, réparation ou autre) devra avoir été préalablement autorisée par écrit par nos soins. Les réclamations et demandes d'intervention en garantie postérieures à la pose ne seront pas prises en considération si le défaut constaté est manifeste (ex. pièces bréchées, défauts dimensionnels, différences de teinte, etc.). Il est précisé que le premier choix peut présenter des carreaux défectueux dans une limite de 5% et que la teinte du matériau fourni peut différer de l'échantillon exposé, l'aspect de la céramique étant intrinsèquement variable. Les réclamations pour des défauts ou des vices cachés devront être adressées par écrit dans les 8 (huit) jours suivant leur découverte, et dans tous les cas dans l'année suivant la livraison, sous peine d'une déchéance de tout droit à la garantie et au remboursement. La réclamation devra mentionner, outre les références de facturation, une description précise du vice et un devis des coûts de réparation ou de modification du produit; en l'absence de ces informations, la réclamation sera considérée comme nulle et non avenue. Si la réclamation se révèle infondée, l'Acquéreur devra rembourser à Florim Ceramiche S.p.A. SB tous les dépens engagés dans le cadre des contrôles (déplacements, expertises, etc.) effectués. Les obligations de Florim Ceramiche S.p.A. SB se limitent qu'il en soit au remplacement des pièces défectueuses ou à leur réparation, à l'exclusion expresse de toute indemnisation ultérieure comme, à titre indicatif mais sans limitation aucune, pour des coûts de déplacement et de remise en place de mobilier, de matériel, de machines, etc., de manques à gagner du fait d'une interruption ou d'une suspension d'activité, de perturbations, de dommages indirects, etc. La présence de carreaux défectueux n'invalide pas la qualité de l'ensemble de la fourniture et n'entraîne aucune obligation de remplacement intégral. Les limites temporelles de la durée de garantie sont celles définies par le code civil italien.

10 RÉSERVE DE PROPRIÉTÉ

La vente de la marchandise s'effectue avec la clause de réserve de propriété. Par conséquent, si le paiement, du fait d'accords contractuels, est effectué en tout ou partie après la livraison, les produits livrés resteront la propriété de Florim Ceramiche S.p.A. SB jusqu'au paiement intégral du prix.

11 CESSIION DU CONTRAT

L'Acquéreur ne peut pas céder ses droits et obligations ni chacune des relations obligatoires nés du présent contrat sans l'accord écrit de Florim Ceramiche S.p.A. SB; même dans ce cas, l'Acquéreur restera solidaire du cessionnaire vis-à-vis des obligations cédées.

12 PROPRIÉTÉ INDUSTRIELLE ET DISTRIBUTION SÉLECTIVE - LIMITES À LA REVENTE

Florim Ceramiche S.p.A. SB est le titulaire et propriétaire légitime des exclusivités relatives aux marques, dessins et brevets d'invention. Pour garantir au mieux le respect des droits exclusifs de Florim Ceramiche S.p.A. SB et les empêcher d'être consommés de manière abusive, Florim Ceramiche S.p.A. SB a autorisé la fourniture de ses produits par l'intermédiaire d'un système de distribution sélective. Les fournitures acquises auprès de Florim Ceramiche S.p.A. SB et de ses points de vente sélectifs agréés sont destinées à une installation auprès de l'utilisateur final; aucune autre forme de revente à des intermédiaires commerciaux autres que les utilisateurs finals n'est autorisée, sauf autorisation préalable de Florim Ceramiche S.p.A. SB stipulée par écrit. Toute revente de marchandise en violation de ce principe doit donc être considérée comme interdite et assimilée à un usage illicite des droits de propriété industrielle et intellectuelle de Florim Ceramiche S.p.A. SB, donnant droit à Florim Ceramiche S.p.A. SB de demander la saisie de ladite marchandise auprès de son détenteur. Florim Ceramiche S.p.A. SB se réserve le droit de poursuivre en justice quiconque serait impliqué dans des reventes non autorisées.

13 LOI APPLICABLE ET JURIDICTION COMPÉTENTE

Le contrat est régi par la loi italienne, y compris les Usages de branche de la Province de Modène. Le tribunal de Modène est exclusivement compétent pour tout litige relatif au contrat de fourniture entre Florim Ceramiche S.p.A. SB et l'Acquéreur. Florim Ceramiche S.p.A. SB garde néanmoins la faculté de saisir des juridictions concurrentes ou alternatifs.

14 SÛRETÉ DANS LA CHAÎNE LOGISTIQUE

FLORIM CERAMICHE S.p.A. SB, afin d'assurer la sûreté de la logistique internationale, demande à ses CLIENTS le respect des standards des rapports contractuels pour assurer la sûreté des biens et leur conformité aux normes de la OEA (Operateur Economique Agréé – Douanes) dans tous les pays de l'Union Européenne. Les CLIENTS de Florim Ceramiche S.p.A. SB s'engagent à veiller à ce que la marchandise prise en charge ou livrée soit expédiée ou transportée, stockée, préparée et chargée dans des dépôts sûres et sur des endroits de chargement et d'expédition sûres, bien protégée contre possibles manipulations pas autorisées, et n'utilisant que du personnel autorisée et possiblement bien qualifié.

L'ensemble des articles de ce catalogue sont vendus exclusivement par paquets entiers.

LE PRÉSENT CATALOGUE ANNULE ET REMPLACE LES PRÉCÉDENTS

ALLGEMEINE GESCHÄFTSBEDINGUNGEN

1 VERTRAGSVORSCHRIFTEN

Diese Allgemeinen Geschäftsbedingungen gelten, vorbehaltlich schriftlich vereinbarter Änderungen oder Abweichungen, für alle Verkaufverträge zwischen Florim Ceramiche S.p.A. SB und dem Käufer ohne ausdrückliche Bezugnahme auf sie. Die Änderungen der allgemeinen Geschäftsbedingungen, die Angebote, die von unseren Handelsagenten oder anderen Vermittlern gewährten Gutschriften oder Nachlässe haben nur Gültigkeit, sofern sie von unserem Sitz schriftlich angenommen wurden.

2 GEGENSTAND DER LIEFERUNG

Die Lieferung umfasst nur die Materialien, Leistungen und Mengen, die in unserer Auftragsbestätigung angegeben sind. Der Text der Auftragsbestätigung von Florim Ceramiche S.p.A. SB hat auf jeden Fall Vorrang gegenüber dem Text, der von dem eventuellen Angebot oder der Bestellung abweichen sollte.

3 AUFTRAGSBESTÄTIGUNG

Falls in der Auftragsbestätigung von Florim Ceramiche S.p.A. SB Unterschiede der darin aufgelisteten einzelnen Elemente gegenüber den Vereinbarungen oder Bestellungen bestehen, gilt die Bestätigung in ihrer abgefassten Form als verbindlich, sofern der Käufer sie nicht binnen 7 Tagen nach Erhalt unserer Bestätigung schriftlich beanstandet hat.

4 PREISE

Die auf den Florim Ceramiche S.p.A. SB -Preislisten angeführten Preise sind unverbindlich; Demzufolge behalten wir uns das Recht vor, sie vor der Auftragsannahme abzuändern. Sofern keine anderen schriftlichen Vereinbarungen vorliegen, verstehen sich die für jeden Einzelverkauf vereinbarten Preise netto, gegen bar, Lieferung ab Werk. Sollten zwischen dem Bestelldatum (auch nach der Auftragsbestätigung) und dem Lieferdatum ein Kostenanstieg der Rohstoffe, Löhne, Brennstoffe, Herstellung, des Transports usw. auftreten, oder im Falle einer wesentlichen Änderung der Wechselkurse zwischen der Rechnungswährung und der lokalen Währung, kann Florim Ceramiche S.p.A. SB den vereinbarten Preis erhöhen, indem er dies dem Käufer schriftlich, auch mittels E-Mail, mitteilt. Sollte besagter Preis jedoch den bei der Bestellung vereinbarten Preis um 20% übersteigen, hat der Käufer die Möglichkeit, vom Vertrag zurückzutreten, indem er uns binnen der bindenden Frist von 10 Tagen nach Erhalt der Mitteilung bez. des Preisanstiegs seinen Willen per Einschreiben meldet. In Ermangelung dessen gilt der neue Preis als angenommen.

5 LIEFERUNGEN

Der Verkauf, sofern nicht schriftlich anders vereinbart, ist immer ab Florim Ceramiche S.p.A. SB-Werk. Der Warentransport erfolgt auf Risiko und Gefahr des Käufers. Unsere Haftung endet mit der Übergabe an den Frachtführer, an den der Käufer nach angemessener Überprüfung eventuelle Beanstandungen zu richten hat. Auslandslieferungen auf dem See- oder Landweg werden auf der Grundlage von Fall zu Fall gewählten Bedingungen vorgenommen, die in den von der Internationalen Handelskammer gebilligten "Incoterms" aufgeführt sind.

6 LIEFERBEDINGUNGEN

Die Lieferbedingungen sind hinweisend: Eventuelle Lieferverzögerungen, Unterbrechungen, komplette oder partielle Einstellungen der Lieferungen berechtigen weder zu einer Entschädigung noch zu einem Schadensersatz, sofern keine anderen schriftlichen Vereinbarungen vorliegen.

7 MUSTER

Die auf den veranschaulichenden Dokumenten von Florim Ceramiche S.p.A. SB abgebildeten Angaben sowie die Eigenschaften der vom Letztgenannten dem Käufer zugesandten Muster und Modelle sind als ungefähre Angaben zu verstehen und behält sich nicht um verbindliche Angaben, sofern sie nicht ausdrücklich als derartig im Angebot oder in der schriftlichen Annahme von Florim Ceramiche S.p.A. SB erwähnt wurden.

8 ZAHLUNGEN

Die Rechnungen von Florim Ceramiche S.p.A. SB können am Tag der Lieferung ausgestellt werden, 14-tägig oder monatlich und sind netto innerhalb der vereinbarten Frist zu bezahlen. Jegliche Zahlungsverpflichtung zwischen den Vertragspartnern ist am Florim Ceramiche S.p.A. SB -Sitz zu erfüllen, eventuell an Handelsagenten, Vertreter oder Geschäftshelfer von Florim Ceramiche S.p.A. SB geleistete Zahlungen verstehen sich so lange als nicht vorgenommen, bis die bezüglichen Summen bei Florim Ceramiche S.p.A. SB eingehen. Die Bezahlung hat, vorbehaltlich anderer schriftlicher Vereinbarungen, unmittelbar nach der Lieferung beim Bankinstitut zu erfolgen, das von Florim Ceramiche S.p.A. SB angegeben wurde. Jegliche Zahlungsverzögerungen und -unregelmäßigkeiten geben Florim Ceramiche S.p.A. SB das Recht, die Lieferungen einzustellen oder die laufenden Verträge aufzulösen, auch wenn sie sich nicht auf die zutreffenden Zahlungen beziehen, sowie das Recht auf den Ersatz etwaiger Schäden. Florim Ceramiche S.p.A. SB hat auf jeden Fall Anspruch auf die Verzugszinsen – ab der Verzugsfrist und ohne die Notwendigkeit einer Inverzugsetzung – in der laut Gesetzesverordnung Nr. 231 vom 09.10.2002 vorgesehenen Höhe. Im Falle einer auch nur teilweisen Nichterfüllung laufen die Verzugszinsen für den nicht bezahlten Betrag ab dem Tag der Lieferung, auch wenn als Zahlungsfrist ein späteres Datum vereinbart wurde. Keine Beanstandung oder Streitigkeit bezüglich der Warenqualität, Mängel oder Defekte, oder jedes anderen Vertragsaspekts ist wirksam und kann in Betracht gezogen werden, und gleichermaßen kann keine Klage eingeleitet werden, sofern keine vollständige Bezahlung des Preises erfolgte (Klausel solve et repete). Die Verrechnung mit eventuell entstandenen Forderungen gegen Florim Ceramiche S.p.A. SB ist unzulässig.

9 GARANTIE UND BEANSTANDUNGEN

Die Qualität des Keramikmaterials wird auf der Grundlage der geltenden internationalen Rechtsvorschriften festgelegt, die auf die jeweilige Produktklasse Anwendung finden. Florim Ceramiche S.p.A. SB garantiert nur die als erste Wahl gelieferte Ware. Beanstandung über die nicht zur ersten Klasse gehörenden Waren (B-Wahl, kommerzielle, zweite, dritte, zweitrangige Wahl, Lagerbestand, usw.) bleiben unberücksichtigt, wobei auf diese Materialien keine Art von Garantie, weder implizit noch explizit, erteilt wird. Der Käufer ist verpflichtet, die Ware binnen kurzer Zeit ab Erhalt der Lieferung und Qualität zu prüfen und bei einer Beanstandung dies schriftlich binnen spätestens 8 (acht) Tagen ab Warenerhalt mitzuteilen, da andernfalls jeglicher Anspruch verwirkt. Die als fehlerhaft betrachtete Ware ist Florim Ceramiche S.p.A. SB für seine als angemessen betrachteten Überprüfungen verfügbar zu halten; jeder weitere Vorgang (Rückersatzung, Reparatur oder sonstiges) bedarf unserer vorherigen schriftlichen Genehmigung. Beanstandungen und Beantragungen von Garantieeingriffen nach erfolgter Verlegung werden nicht in Betracht gezogen, sofern sich der beanstandete Defekt als offensichtlich erweisen sollte (zum Beispiel Schlagstellen, Maßunterschiede, Tonabweichungen, usw.). Es wird präzisiert, dass die erste Wahl bis zu 5% fehlerhafte Fliesen enthalten und die Färbung und die Farbgebung des gelieferten Materials vom ausgestellten Muster abweichen darf, da Keramik von Natur aus unterschiedlich aussehen kann. Auf verborgene Fehler oder Mängel bezogene Beanstandungen sind schriftlich binnen 8 (acht) Tagen ab ihrer Feststellung und auf jeden Fall binnen einem Jahr ab Lieferung zu formalisieren, da andernfalls die Verwirkung jeglichen Anspruchs auf Garantie und Entschädigung droht. Die Mitteilung muss neben den Rechnungsdaten eine genaue Beschreibung des Mangels und einen Kostenvoranschlag der Reparatur oder Änderung des Produkts enthalten; in Ermangelung dieser Angaben wird die Beanstandung als nichtig betrachtet. Sollte sich die Beanstandung als unbegründet erweisen, muss der Käufer Florim Ceramiche S.p.A. SB alle für die Überprüfung aufgetragenen Kosten (Reisen, Sachverständigen, Gutachten, usw.) vergüten. Die Pflicht von Florim Ceramiche S.p.A. SB beschränkt sich auf jeden Fall allein auf den Ersatz nur der fehlerhaften Teile oder auf die Reparatur, mit ausdrücklichem Ausschluss anderweitiger Entschädigungen wie beispielsweise - aber nicht ausschließlich - für Kosten zur Beseitigung und Wiederherrichtung von Möbeln, Ausrüstungen, Maschinen, usw., eingangene Gewinne wegen Tätigkeitsunterbrechung oder -einstellung, Unannehmlichkeiten, Folgeschäden, usw. Das Vorhandensein fehlerhafter Fliesen setzt weder die Güte der Gesamtlieferung herab noch ist damit die Pflicht des Gesamtsatzers verbunden. Die zeitlichen Beschränkungen der Garantiedauer sind laut dem italienischen Bürgerlichen Gesetzbuch festgelegt.

10 EIGENTUMSVORBEHALT

Der Warenverkauf erfolgt mit der Klausel des Eigentumsvorbehalts; deshalb bleiben die gelieferten Produkte, sofern deren Bezahlung laut Vertragsvereinbarungen gänzlich oder teilweise nach der Lieferung zu erfolgen hat, bis zur vollkommenen Bezahlung des Preises Eigentum von Florim Ceramiche S.p.A. SB.

11 VERTRAGSBREITUNG

Der Käufer darf seine Stellung im Vertrag oder in einzelnen, aus diesem herrührenden obligatorischen Verhältnissen ohne schriftliche Einwilligung von Florim Ceramiche S.p.A. SB nicht abtreten; Auch in diesem Fall haftet der Käufer weiterhin mit dem Unternehmer solidarisch für die abgetretenen Verpflichtungen.

12 GERWERBLICHES EIGENTUM UND SELEKTIVER VERTRIEB BESCHRÄNKUNGEN BEIM WEITERVERKAUF

Florim Ceramiche S.p.A. SB ist Inhaber und rechtmäßiger Besitzer von Alleinrechten bezüglich Marken, Zeichnungen und Erfinderpapenten. Um die Beachtung der Alleinrechte von Florim Ceramiche S.p.A. SB und die Ansprüche der Endkunden im Hinblick auf die erwarteten Güteeigenschaften auf ein Höchstmaß gewährleisten zu können, liefert Florim Ceramiche S.p.A. SB seine Produkte im Rahmen eines selektiven Vertriebsystems. Die von Florim Ceramiche S.p.A. SB und seinen dazu befugten selektiven Verkaufsstellen gelieferten Produkte sind für die Verlegung beim Endbenutzer bestimmt. Eine andere Form des Weiterverkaufs an weitere Handelsvermittler, die nicht den Endbenutzern entsprechen, ist ohne vorherige schriftliche Einwilligung von Florim Ceramiche S.p.A. SB unzulässig. Die Ware, dessen Weiterverkauf trotz dieses Verbots erfolgte, ist somit als unzulässig zu betrachten und einem unerlaubten Gebrauch der gewerblichen und geistigen Eigentumsrechte von Florim Ceramiche S.p.A. SB gleichzusetzen, wobei Florim Ceramiche S.p.A. SB berechtigt ist, die Beschlagnahme bei jedem Besitzer zu beantragen. Florim Ceramiche S.p.A. SB behält sich das Recht vor, gegen all diejenigen gerichtlich vorzugehen, die an einem unbefugten Weiterverkauf beteiligt sind.

13 VERTRAGSGESETZ - ZUSTÄNDIGES GERICHT

Der Vertrag ist durch das italienische Gesetz, einschließlich der Branchengewohnheiten der Provinz Modena, geregelt. Für jegliche aus dem Liefervertrag herrührende Streitigkeit sowohl seitens Florim Ceramiche S.p.A. SB als auch des Käufers ist allein das Gericht Modena zuständig. Es ist jedoch in der Fakultät von Florim Ceramiche S.p.A. SB, konkurrierende oder alternative Foren anzurufen.

14 SICHERHEIT DES LOGISTISCHEN ABLAUFES

Um die Sicherheit des internationalen Logistikablaufs zu gewährleisten, verlangt Florim Ceramiche S.p.A. SB von seinen KUNDEN, dass sie sich an die Standardanforderungen halten, um die Sicherheit von Waren in vertraglichen Beziehungen zu gewährleisten und um die Einhaltung mit dem AEO - Authorized Economic Operator - Zollwesen, in der gesamten Europäischen Gemeinschaft sicherzustellen. Die Florim Ceramiche S.p.A. SB-KUNDEN verpflichten sich, zu gewährleisten, dass die übernommenen oder gelieferten Waren in sicherem Gelände und in sicheren Lade- und Versandbereichen versandt, transportiert, gelagert oder verladen, und vor unbefugter Manipulation geschützt werden, wobei nur autorisiertes und entsprechend ausgebildetes Personal eingesetzt werden darf.

Alle Artikel dieser Preisliste werden nur in ganzen Kartons verkauft.

DIE VORLIEGENDE PREISLISTE ANNULLIERT UND ERSETZT DIE VORHERIGEN PREISLISTEN.

CONDICIONES GENERALES DE VENTA

1 NORMATIVA CONTRACTUAL

Salvo modificaciones o derogaciones acordadas por escrito, las presentes condiciones generales disciplinan todos los contratos de venta entre Florim Cerámiche S.p.A. SB y el Comprador sin necesidad de una referencia expresa a ellos. Las variaciones de las condiciones generales de venta, ofertas, bonificaciones o descuentos, acordados por nuestros agentes o por otros intermediarios, solo son válidas previa aceptación escrita de nuestra empresa.

2 OBJETO DEL SUMINISTRO

El suministro comprende solamente los materiales, prestaciones y cantidades especificados en nuestra confirmación de pedido. El texto de la confirmación de pedido de Florim Cerámiche S.p.A. SB prevalecerá siempre sobre el texto de cualquier oferta o pedido.

3 CONFIRMACIÓN DE PEDIDO

Si la confirmación de pedido de Florim Cerámiche S.p.A. SB difiere de los acuerdos o pedidos en cuanto a los elementos que la componen, el Comprador podrá enviar la correspondiente reclamación por escrito en el plazo de 7 días a partir de la recepción de nuestra confirmación; en caso contrario, esta se considerará aceptada tal como ha sido redactada. Si el lugar de entrega de la mercancía es diferente del indicado en la confirmación de pedido, el cliente se compromete a comunicarlo a Florim Cerámiche S.p.A. SB antes del día previsto para el retiro o la sede de esta última. Dicha comunicación se debe realizar por correo, telefax o correo electrónico, y debe incluir los datos identificativos del destinatario de los bienes y del lugar en el que se debe realizar la entrega. En defecto de esta comunicación, el destino indicado originalmente se considera tácitamente confirmado.

4 PRECIOS

Los precios indicados en las listas Florim Cerámiche S.p.A. SB no son vinculantes; en consecuencia, nos reservamos el derecho a modificarlos antes de la aceptación del pedido. Los precios acordados para cada venta son netos, con pago en efectivo y entrega franco fábrica, salvo acuerdo escrito en contrario. Si entre la fecha del pedido (incluso después de la confirmación de pedido) y la fecha de entrega se verificaran aumentos en los costes de las materias primas, mano de obra, combustibles, gastos de producción, transporte, etc. y en caso de variaciones importantes en los tipos de cambio entre la divisa de facturación y la divisa interna, Florim Cerámiche S.p.A. SB podrá aumentar el precio acordado, comunicándolo por escrito al Comprador (también por telefax o correo electrónico). Si dicho precio supera en un 20 % el acordado en el momento del pedido, el Comprador podrá rescindir el contrato, comunicando su decisión por correo certificado en el plazo perentorio de 10 días a partir de la recepción de la notificación de aumento de precio. En su defecto, el nuevo precio se considerará aceptado.

5 ENTREGAS

La venta, salvo acuerdo escrito en sentido contrario, siempre es franco fábrica Florim Cerámiche S.p.A. SB. La mercancía viaja a cargo y riesgo del Comprador. Toda responsabilidad nuestra cesa en el momento de la entrega al transportista, ante el cual, una vez realizados los controles necesarios, el Comprador deberá plantear sus eventuales reclamaciones. Los envíos al exterior, por vía marítima o terrestre, se realizan según las condiciones establecidas en cada caso, indicadas en los "Incoterms" aprobados por la Cámara de Comercio Internacional.

6 PLAZOS DE ENTREGA

Los plazos de entrega tienen carácter indicativo; eventuales retrasos de las entregas, interrupciones y suspensiones totales o parciales de los suministros no darán derecho a indemnizaciones o resarcimientos de daños, salvo acuerdo escrito en contrario.

7 MUESTRAS

Los datos indicados en los documentos ilustrativos de Florim Cerámiche S.p.A. SB, así como las características de las muestras y modelos enviados por este último al Comprador, tienen carácter indicativo. Estos datos no tienen valor vinculante, excepto en la medida en que hayan sido expresamente mencionados como tales en la oferta o en la aceptación escrita de Florim Cerámiche S.p.A. SB.

8 PAGOS

Las facturas de Florim Cerámiche S.p.A. SB pueden ser emitidas el día de suministro, con cadencia quincenal o mensual y su importe neto debe ser pagado en el plazo acordado. Todas las obligaciones de pago entre las partes contratantes se deben cumplir en la sede de Florim Cerámiche S.p.A. SB. Eventuales pagos efectuados a agentes, representantes o auxiliares de comercio de Florim Cerámiche S.p.A. SB no se considerarán realizados hasta el momento en que las sumas correspondientes sean acreditadas a Florim Cerámiche S.p.A. SB. Salvo acuerdo escrito en contrario, el pago se deberá realizar en el momento de la entrega, en el banco indicado por Florim Cerámiche S.p.A. SB. Cualquier retraso o irregularidad en el pago da a Florim Cerámiche S.p.A. SB derecho a suspender los suministros o a resolver los contratos en curso, incluso si no corresponden a los pagos incumplidos, así como al resarcimiento de los eventuales daños. En todo caso, a partir del vencimiento del pago y sin necesidad de declaración de mora, Florim Cerámiche S.p.A. SB tiene derecho a percibir los intereses de mora en la medida prevista por el decreto legislativo N.º 231 del 09/10/2002. En caso de incumplimiento, incluso parcial, los intereses de mora sobre el importe no pagado se calculan a partir del día de la entrega, incluso si el plazo de pago había sido acordado en una fecha posterior. Ninguna reclamación o controversia inherente a la calidad de la mercancía, imperfecciones, defectos o cualquier otro aspecto del contrato será eficaz ni podrá ser tomada en consideración, y ninguna acción podrá ser iniciada, hasta el pago integral del precio (cláusula solve et repete). No se admiten compensaciones con eventuales créditos de cualquier naturaleza a favor Florim Cerámiche S.p.A. SB.

9 GARANTÍAS Y RECLAMACIONES

La calidad del material cerámico se define sobre la base de las normas internacionales aplicables a la clase de producto correspondiente. Florim Cerámiche S.p.A. SB garantiza solo la mercancía de primera calidad. Reclamaciones relativas a mercancía de otras calidades (calidad B, comercial, segunda, tercera, secundaria, existencias, etc.) no serán tomadas en consideración, ni se dará ningún tipo de garantía —implícita o explícita— sobre dicho material. El Comprador tiene la obligación de verificar la calidad y cantidad de la mercancía en breve plazo después de su recepción y, en caso de reclamación, comunicarlo por escrito en el plazo de 8 (ocho) días a partir de la recepción, bajo pena de caducidad de cualquier derecho. El material considerado defectuoso deberá ser puesto a disposición de Florim Cerámiche S.p.A. SB para los controles que considere necesarios; cualquier otra acción (restitución, reparación, etc.) deberá ser autorizada previamente por Florim Cerámiche S.p.A. SB en forma escrita. Las reclamaciones y solicitudes de intervención en garantía después de la colocación no serán consideradas en el caso de que el defecto reclamado resulte manifiesto (por ejemplo: desportilladuras, defectos dimensionales, diferencias de tono, etc.). Se señala que la primera calidad puede contener hasta un 5 % de baldosas defectuosas y que el tono del material suministrado puede diferir de la muestra expuesta, dado que la cerámica es intrínsecamente variable en su aspecto. Las reclamaciones por defectos o imperfecciones ocultos deberán ser formalizados por escrito en el plazo de 90 (noventa) días a partir de su descubrimiento y, en todo caso, en el plazo de un año a partir de la entrega, bajo pena de caducidad de cualquier derecho a garantía y resarcimiento. Además de los datos de facturación, la comunicación deberá contener una precisa descripción del defecto y un presupuesto de los costes de reparación o modificación del producto; en ausencia de estos datos, la reclamación se considerará nula. Si la reclamación resulta infundada, el Comprador deberá resarcir a Florim Cerámiche S.p.A. SB todos los gastos realizados para la verificación (viajes, peritajes, etc.). En todo caso, la obligación de Florim Cerámiche S.p.A. SB se limita a la sustitución de las piezas defectuosas o a la reparación, quedando expresamente excluidas otras indemnizaciones, como - a título indicativo, no limitativo - costes de desplazamiento y recolocación de mobiliario, equipo, maquinaria, etc., lucro cesante debido a la interrupción o suspensión de actividades, molestias, daños indirectos, etc. La presencia de baldosas defectuosas no afecta la calidad del suministro en su conjunto, ni comporta la obligación de su sustitución integral. La duración de la garantía es la establecida por el código civil italiano.

10 RESERVA DE DOMINIO

La venta de la mercancía se realiza con cláusula de reserva de dominio; por lo tanto, si los acuerdos contractuales prevén que el pago del precio se realice - total o parcialmente - después de la entrega, los productos entregados seguirán siendo propiedad de Florim Cerámiche S.p.A. SB hasta el pago integral del precio.

11 CESIÓN DEL CONTRATO

El Comprador no puede ceder su posición en el contrato ni en relaciones obligatorias eventualmente derivadas del mismo, sin la aceptación escrita de Florim Cerámiche S.p.A. SB. En tal caso, el Comprador seguirá siendo responsable solidariamente con el cesionario de las obligaciones cedidas.

12 PROPIEDAD INDUSTRIAL Y DISTRIBUCIÓN SELECTIVA - LÍMITES DE REVENTA

Florim Cerámiche S.p.A. SB es titular y legítimo poseedor de la exclusividad de las marcas, dibujos y patentes de invención. Con el objetivo de garantizar adecuadamente el respeto de los derechos exclusivos de Florim Cerámiche S.p.A. SB, así como las expectativas de los consumidores finales en cuanto a las características cualitativas previstas, Florim Cerámiche S.p.A. SB controla la distribución de sus productos mediante un sistema de distribución selectiva. Los suministros enviados por Florim Cerámiche S.p.A. SB y por los puntos de venta autorizados están destinados a la satisfacción por parte del usuario final o está permitida ninguna forma de reventa a otros intermediarios comerciales diferentes de los usuarios finales, salvo previa autorización escrita de Florim Cerámiche S.p.A. SB. Por lo tanto, la reventa de mercancía que viole esta prohibición se debe considerar no permitida y equiparada a un uso ilícito de los derechos de propiedad industrial e intelectual de Florim Cerámiche S.p.A. SB, con derecho de esta última a solicitar la incautación de la mercancía a cualquier poseedor. Florim Cerámiche S.p.A. SB se reserva el derecho a proceder judicialmente contra todo aquel que esté involucrado en reventas no autorizadas.

13 LEY DEL CONTRATO - TRIBUNAL COMPETENTE

El contrato está disciplinado por la ley italiana, incluidos los Usos del Sector de la Provincia de Módena. Para cualquier controversia derivada del contrato de suministro, tanto por parte de Florim Cerámiche S.p.A. SB como por parte del Comprador, tiene competencia exclusiva el Tribunal de Módena. No obstante, es facultad de Florim Cerámiche S.p.A. SB recurrir a foro competidores o diferentes.

14 SEGURIDAD DE LA CADENA LOGÍSTICA

Florim Cerámiche S.p.A. SB, con la finalidad de garantizar la seguridad de la cadena logística internacional, les ruega a sus propios CLIENTES el respeto de unos requisitos estándar para garantizar la seguridad de las mercancías objeto de relaciones contractuales y para garantizar su conformidad con la normativa AEO - Operador Economico Autorizado - Aduanas, en toda la Comunidad Europea. Los CLIENTES de Florim Cerámiche S.p.A. SB se comprometen a garantizar que las mercancías recogidas en consignas o consignadas sean expedidas o transportadas, almacenadas, preparadas o cargadas en locales seguros y en zonas de carga y expedición seguras, protegidas contra manumisiones no autorizadas, utilizando solo personal interno autorizado y oportunamente instruido.

Todos los artículos del presente listín se venden exclusivamente en cajas completas.

EL PRESENTE LISTÍN ANULA Y SUSTITUYE LOS LISTINES ANTERIORES.

ОБЩИЕ УСЛОВИЯ ПРОДАЖИ

1 КОНТРАКТНЫЕ ОТНОШЕНИЯ

При отсутствии согласованных в письменном виде изменений или отклонений настоящие общие условия остаются в силе при продаже, за исключением случаев, когда клиент Florim Cerámiche S.p.A. SB с Покупателем без необходимости прямой ссылки на них. Изменения общих условий продажи, предложения, кредиты или скидки, выданные нашими агентами или другими посредниками, недействительны, если они не были приняты в письменной форме нашими центральным офисом.

2 ПРЕДМЕТ ПОСТАВКИ

Поставка включает в себя лишь только материалы, услуги и количества, которые указаны в нашем подтверждении заказа. Текст подтверждения заказа Florim Cerámiche S.p.A. SB будет в любом случае преобладающим по отношению к другому тексту предложения или заказа.

3 ПОДТВЕРЖДЕНИЕ ЗАКАЗА

Даже если некоторые отдельные позиции в подтверждении заказа Florim Cerámiche S.p.A. SB отличаются от договоренностей или заказов, а Покупатель не возражал в письменной форме в течение 7 дней с получения нашего подтверждения, то считается, что они приняты наше подтверждение заказа в отравленной ему редакции. В срок не позднее дня, назначенного для вывоза товара со склада Florim Cerámiche S.p.A. SB, клиент обязан уведомить компанию Florim Cerámiche S.p.A. SB Cerámiche S.p.A. o возможном изменении места назначения товара, если оно отличается от адреса, указанного в подтверждении заказа. Для этого клиент должен сообщить по почте, факсу или электронной почте наименование грузополучателя и адрес доставки груза. При отсутствии такого сообщения первоначально указанное место назначения считается подтвержденным по умолчанию.

4 ЦЕНЫ

Цены, указанные в прайс-листе Florim Cerámiche S.p.A. SB, не являются обязывающими, поэтому, мы оставляем за собой право на их изменение перед принятием заказа. При отсутствии иных письменных договоренностей согласованные для каждой отдельной сделки цены подразумеваются как цена-нетто, за наличный расчет и на условиях поставки франко-завод. Если с момента заказа (даже после подтверждения заказа) до момента поставки в течение срока действия этих общих условий произойдут существенные изменения затрат и т.д., и в случае значительного изменения обменных курсов между валютой выставления счета и внутренней валютой, Florim Cerámiche S.p.A. SB имеет право увеличить согласованную цену, отправив письменное уведомление Покупателю даже по факсу или электронной почте. Тем не менее, если новая цена превышает согласованную в заказе более, чем на 20%, то Покупатель имеет право на расторжение договора, сообщив нам о своем решении в письменном виде в 10-дневный срок с момента получения уведомления о повышении цены. При отсутствии согласия на расторжении новая цена считается принятой.

5 ПОСТАВКА

Продажа, если иное не согласовано в письменной форме, осуществляется всегда на условиях франко завода Florim Cerámiche S.p.A. SB. Товар перевозится на страх и риск Покупателя. Любая ответственность с нашей стороны прекращается в момент передачи товара грузоперевозчику, которому Покупатель должен предъявлять возможные претензии после выполнения надлежащей проверки. Зарубежные перевозки морским или сухопутным путем будут осуществляться на условиях, выбранных в каждом конкретном случае, предусмотренных правилами Инкотермс, утвержденными Международной торговой палатой.

6 СРОКИ ПОСТАВКИ

Сроки поставки являются ориентировочными: при отсутствии иных письменных договоренностей возможная задержка отгрузки, приостановка, полное или частичное прекращение поставок не дает право на компенсацию или возмещение убытков.

7 ОБРАЗЦЫ

Данные, приведенные в рекламных документах компании Florim Cerámiche S.p.A. SB, а также характеристики образцов, представленные компанией Покупателю, имеют ориентировочный характер. Этим данные не носят обязательного характера, если они не были специально указаны как обязывающие в предложении или в письменном подтверждении компании Florim Cerámiche S.p.A. SB.

8 ОПЛАТА

Инvoices Florim Cerámiche S.p.A. SB могут быть выписаны в день осуществления поставки, раз в две недели или ежемесячно, и их сумма-нетто будет вложена в оплату. Все платежи, связанные с оплатой, должны быть внесены в платежные обязательства между договаривающимися сторонами должны выполняться по адресу Florim Cerámiche S.p.A. SB. Возможная оплата агентам, представителям или торговым помощникам Florim Cerámiche S.p.A. SB не считается выполненной до тех пор, пока соответствующие суммы не будут получены компанией Florim Cerámiche S.p.A. SB. При отсутствии иных письменных договоренностей оплата должна осуществляться в момент поставки товара в указанном Florim Cerámiche S.p.A. SB банке. Любая задержка или отклонение от норм при оплате дает Florim Cerámiche S.p.A. SB право на приостановку поставок или расторжение выполняющихся контрактов, даже если они не относятся к данной оплате, кроме того, это дает также компании право на требование возмещения ущерба. В любом случае с момента истечения срока оплаты и без необходимости направления официального предупреждения Florim Cerámiche S.p.A. SB имеет право на проценты по задолженности, начисленные в такой мере, которая предусмотрена постановлением № 231 от 09/10/2002, и также право на возмещение только частного невыполнения обязанностей проценты по неполной сумме будут начисляться с момента поставки, даже если срок оплаты был назначен на более позднюю дату. Никакая рекламация или спор о качестве товара, недостатках или дефектах или о любом другом аспекте контракта не будет иметь силу и не будет рассматриваться, равно как не может быть возбуждено никакое дело, без предварительной полной оплаты цены (условие обязательной оплаты solve et repete). Не допускается компенсация с возможно причитающимся по какой-либо причине кредитам от Florim Cerámiche S.p.A. SB.

9 ГАРАНТИЯ И РЕКЛАМАЦИЯ

Качество керамического материала определяется на основе действующих международных правил, относящихся к качеству строительному материалу. Florim Cerámiche S.p.A. SB гарантирует лишь только поставленный товар первого сорта. В отношении товара, сорт которого отличается от первого (сорт "B", коммерческий, второй, третий, вторичный, складские запасы и т.д.), рассмотрение не принимаются, кроме того, на такие материалы не дается никакая подразумевающаяся или явно выраженная гарантия. Покупатель обязан проявить качество и количество товара сразу после его получения и при возникновении претензий заявить о них в письменном сообщении не позднее 8 (восьми) дней с момента получения товара, в противном случае любое право отменяется. Материал, который считается дефективным, необходимо оставить в распоряжении компании Florim Cerámiche S.p.A. SB для выполнения контроля, который она сочтет необходимым; любое другое действие (возврат, ремонт или иное) должно быть предварительно разрешено нашей компанией в письменном виде. Претензии или требования оказания гарантийного обслуживания после укладки товара к рассмотрению не принимаются, если заявленный дефект является очевидным (например, поврежденные изделия, наличие размеров отклонений, разницы тона и т.д.). Уточним, что товар первого сорта может содержать дефектную плитку вплоть до 5%, и что тон поставленного материала может отличаться от выставленного образца, так как керамическая продукция может обладать изменчивым внешним видом. Претензии, связанные со скрытыми дефектами или пороками, должны быть предъявлены в письменном сообщении в течение 8 (восьми) дней с их обнаружения, и в любом случае не позднее одного года с момента поставки, иначе теряется право на гарантию и возмещение. Помимо данных об инвойсе в сообщении необходимо указать точное описание дефекта, а также акты расходов на ремонт или изменение продукции. При отсутствии этих данных претензия считается недействительной. Если претензия окажется обоснованной, то Покупатель обязан возместить Florim Cerámiche S.p.A. SB все расходы, понесенные ею для проведения контроля (поездки, экспертизы и т.д.). В любом случае обязанности Florim Cerámiche S.p.A. SB ограничиваются заменой или ремонтом лишь только дефектных изделий, категорически исключается другое дополнительное возмещение, например, в качестве возмещения расходов на материалы, за удаление и новое размещение мебели, оборудование, станков и т.д., за упущенную прибыль в связи с приостановкой или прекращением деятельности, за неудобство, косвенные убытки и т.д. Присутствие дефектной плитки не ставит под сомнение качество всей поставки, а также не влечет за собой обязательство ее полной замены. Предельные сроки действия гарантии предусмотрены Итальянским гражданским кодексом.

10 ОГРАНИЧЕННОЕ ПРАВО СОБСТВЕННОСТИ

Товар продается на условиях ограниченного права собственности; поэтому, если на основе контрактных договоренностей оплата будет осуществлена полностью или частично после поставки, то товар остается в собственности компании Florim Cerámiche S.p.A. SB до полной оплаты цены.

11 УСТУПКА КонтракТА

Покупатель не имеет права уступать контракт или отдельные вытекающие из него обязанности без письменного на то разрешения компании Florim Cerámiche S.p.A. SB; даже в этом случае Покупатель несет солидарную ответственность с правопреемником за уступленные обязанности.

12 ПРОМЫШЛЕННАЯ СОБСТВЕННОСТЬ И СЕЛЕКТИВНАЯ ДИСТРИБУЦИЯ – ОГРАНИЧЕНИЯ НА ПЕРЕПРОДАЖУ

Florim Cerámiche S.p.A. SB является владельцем и законным держателем исключительных прав на торговые марки, дизайн и патенты на изобретение. Для наилучшей охраны эксклюзивных прав Florim Cerámiche S.p.A. SB, а также ожиданий конечных потребителей в качестве, Florim Cerámiche S.p.A. SB осуществляет поставку своей продукции при помощи системы селективной дистрибуции. Поставки, выполненные компанией Florim Cerámiche S.p.A. SB и ее селективно уполномоченными торговыми точками, предназначены для укладки в соответствии с инструкцией потребителя. Является предельно ограниченным разрешение Florim Cerámiche S.p.A. SB разрешается любая другая форма перепродажи или распространения продукции, которая не является конечные потребители. Продажа товара с нарушением данного условия должна считаться неразрешенной и приравниваться к незаконному использованию прав промышленной и интеллектуальной собственности Florim Cerámiche S.p.A. SB, что представляет компании Florim Cerámiche S.p.A. SB право потребовать наложения ареста на товар у какого-либо обладателя. Компания Florim Cerámiche S.p.A. SB оставляет за собой право подавать иск на всех, кто вовлечен в неразрешенную перепродажу ее продукции.

13 РЕГУЛИРУЮЩИЙ ЗАКОН - КОМПЕТЕНТНЫЙ СУД

Настоящий контракт регулируется итальянским законом, в том числе и отраслевыми обычаями, действующими в Италии. Место и закон, применимый к этому контракту, являются итальянскими, независимо от места поставки возбудивших как Florim Cerámiche S.p.A. SB, так и Покупателем, единственном компетентным судом является суд г. Модена. Тем не менее, Florim Cerámiche S.p.A. SB имеет право обратиться к другим судебным властям.

14 БЕЗОПАСНОСТЬ ЦЕПИ ПОСТАВОК

Для обеспечения безопасности международной цепи поставок Florim Cerámiche S.p.A. SB требует от своих КЛИЕНТОВ соблюдения стандартных требований в контрактных отношениях для обеспечения безопасности грузов и их соответствия таможенным правилам для УЗО, упомянутых экономических операторов, на всей территории Евросоюза. КЛИЕНТЫ Florim Cerámiche S.p.A. SB должны гарантировать, что полученные или передаваемые товары отгружаются или перевозятся, складируются, проходят подготовительные и погрузочно-разгрузочные операции без опасных помех или без опасных погрузочных или складских площадок, защищенных от несанкционированного вмешательства, с привлечением только уполномоченного, собственного персонала, прошедшего необходимую подготовку.

Все изделия, включенные в данный прайс-лист, продаются только целыми упаковками.

НАСТОЯЩИЙ ПРАЙС-ЛИСТ АННИУЛИРУЕТ И ЗАМЕНЯЕТ ВСЕ ПРЕДЫДУЩИЕ.

Quanto contenuto nel catalogo è indicativo e non esaustivo riguardo alle grafiche, decori e ai colori riportati.

Contents of this catalog is indicative and not exhaustive with regard to graphics, decors and colors shown.

Le contenu du catalogue est indicatif et non exhaustive en ce qui concerne graphiques, décors et couleurs indiquées.

Die Beschreibungen im Katalog sind indikativ und nicht allumfassend in Bezug auf Grafiken, Dekore und Farben.

El contenido de este catálogo es indicativo y no exhaustivo con respecto a gráficas, decoros y colores ilustrados.

Информация, содержащаяся в каталоге - ориентировочна а не исчерпывающая по поводу процитированных график, декоративных элементов и цветов.



Florim Ceramiche S.p.A. SB

Via Canaletto, 24 /41042 Fiorano Modenese (MO) / T. +39 0536 840111 / F. +39 0536 844750 / florim.com