

СТАЦИОНАРНЫЕ ПЕРЕГОРОДКИ

АКУСТИЧЕСКИЕ РЕШЕНИЯ

ПРОТИВОПОЖАРНЫЕ ПЕРЕГОРОДКИ

РАЗДВИЖНЫЕ СТЕНЫ

МОБИЛЬНЫЕ ПЕРЕГОРОДКИ

СИСТЕМЫ ОГРАЖДЕНИЙ

САНТЕХНИЧЕСКАЯ МЕБЕЛЬ

СТОЙКИ ПРИЕМНОЙ

ОФИСНАЯ МЕБЕЛЬ

ДВЕРИ

PRODUCTS

ПРОДУКЦИЯ

СОДЕРЖАНИЕ CONTENTS

СТАЦИОНАРНЫЕ ПЕРЕГОРОДКИ

NAYADA-INTERO
FIXED PARTITIONS

4

NAYADA-CRYSTAL
ALL-GLASS PARTITIONS

16

NAYADA-TWIN
FIXED PARTITIONS

28

NAYADA-STANDART
FIXED PARTITIONS

32

NAYADA-REGINA/REGINA-LITE
FIXED PARTITIONS

40

NAYADA-REGINA LINE
FIXED PARTITIONS

46

NAYADA-АКУСТИКА
ACOUSTIC PANELS

54

NAYADA-FIREPROOF
FIREPROOF PARTITIONS

60

NAYADA-SMARTWALL
OPERABLE PARTITIONS

66

NAYADA-UNO
MOBILE PARTITIONS

74

NAYADA-OPTIMA+
MOBILE PARTITIONS

78

NAYADA-BLITZ
MOBILE PARTITIONS

84

NAYADA-PARAPETTO
RAILING SYSTEM

90

САНТЕХНИЧЕСКИЕ КАБИНЫ
SANITARY PARTITIONS

94

ШКАФЫ-ЛОКЕРЫ
CABINETS-LOCKERS

98

СТОЙКИ ПРИЕМНОЙ
RECEPTION STANDS

100

ОФИСНАЯ МЕБЕЛЬ
OFFICE FURNITURE

104

LAVORO MEETING
OFFICE FURNITURE

106

ПРОЕКТ «12 АРХИТЕКТОРОВ. КАБИНЕТЫ»
12 ARCHITECTS CREATE FURNITURE PROJECT

108

ОСОБЕННАЯ МЕБЕЛЬ
SPECIAL FURNITURE

112

ОСНОВНЫЕ ДВЕРНЫЕ СИСТЕМЫ
STANDARD DOORS

114

ПРОТИВОПОЖАРНЫЕ ДВЕРНЫЕ СИСТЕМЫ
FIREPROOF DOORS

116

РОССИЯ/СТРАНЫ СНГ
ADDRESSES OF REPRESENTATIVE OFFICES

118

АКУСТИЧЕСКИЕ РЕШЕНИЯ

ПРОТИВОПОЖАРНЫЕ ПЕРЕГОРОДКИ

РАЗДВИЖНЫЕ СТЕНЫ

МОБИЛЬНЫЕ ПЕРЕГОРОДКИ

СИСТЕМЫ ОГРАЖДЕНИЙ

САНТЕХНИЧЕСКАЯ МЕБЕЛЬ

СТОЙКИ

ОФИСНАЯ МЕБЕЛЬ

ДВЕРИ

ПРЕДСТАВИТЕЛЬСТВА



NAYADA INTERO-700

Перегородка системы Intero состоит из глухих, витражных и комбинированных модулей. Стекланные секции витражных и комбинированных модулей допускают установку между стеклами жалюзи, штор и стеклопакетов дополнительной звукоизоляции. Различные варианты отделки глухих секций: ламинирование, шпон, кожа. Витражные секции с вклеенным стеклом или стеклом в рамке и различные способы обработки: анодировка, декорирование, окраска.

Технологически предусмотрены переходы и сочетания с любыми другими перегородками производства компании NAYADA.

ТЕХНИЧЕСКИЕ ХАРАКТЕРИСТИКИ

SPECIFICATIONS

толщина перегородки partition thickness	114 мм
максимальная высота maximum panel height	4,5 м
толщина стекла glass thickness	6 мм
звукоизоляция acoustic insulation	46 dB

The Intero system partitions include solid, stained-glass and combination modules. Glass sections of stained-glass and combination modules allow for installation of additional insulation in between the glasses of blinds, window shades and multiple glass units. Various kinds of finishing for solid sections (laminating, veneering, leather coating), stained-glass sections with a glued-in or a framed glass as well as various processing methods (anodic coating, decorating, painting) are available. The Intero partitions are technically suitable for installation in combination with any other partition system of the Nayada Company.





КОНСТРУКТИВНЫЕ ВОЗМОЖНОСТИ СИСТЕМЫ
THE SYSTEM DESIGN FEATURES

A Вариант угла 90°
90° angle option



B Стойка произвольного угла
A supporting structure for an optional angle



C Угол 90° в сплошном остеклении
90° angle of the solid glass partition



D Соединение 3х стен
3 wall connection



E Внешнее остекление чёрного цвета
Outer black glazing



F Остеклённые и глухие панели
Glass and solid panels

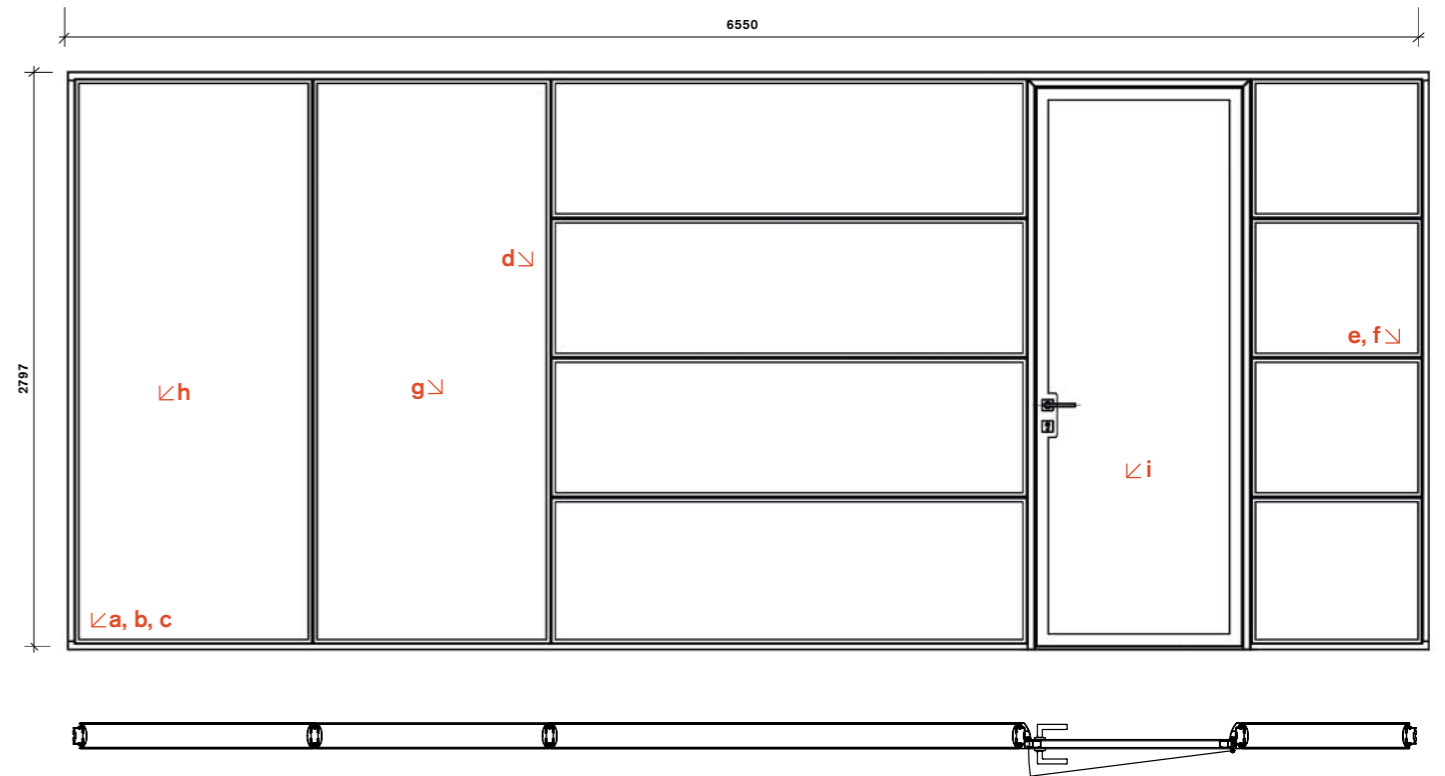

G Встроенные вертикальные жалюзи
Built-in vertical blinds



H Встроенные роллы жалюзи
Built-in roller blinds



I Внатная дверь
Sliding door





В двери установлена колонна-вставка под электрооборудование
A column to support the electrical equipment is installed into the doors

NAYADA INTERO-400

Стационарная система перегородок Intero-400 отвечает всем современным требованиям. В ней объединены достоинства различных материалов, благодаря чему конструкция прочная и надёжная, внешне изящная.

Отличительная черта конструкции — навесные секции, выполненные по технологии структурного остекления. Благодаря этому техническому приему перегородка выглядит как монолитный элемент, за счет отсутствия каркаса из металла и своей абсолютной прозрачности.

The Intero-400 system of fixed partitions meets all modern requirements. It combines benefits provided by different materials that guarantees durability, reliability and at the same time elegant appearance of the structure.

The system features hinged sections produced with the application of structural glazing method. According to this technology, the partition looks like a solid component due to its absolute transparency and the absence of a metal frame.

ТЕХНИЧЕСКИЕ ХАРАКТЕРИСТИКИ

SPECIFICATIONS

толщина перегородки partition thickness	85 мм
максимальная высота maximum panel height	4,5 м
толщина стекла glass thickness	5 мм
звукоизоляция acoustic insulation	37 dB





ГЛУХИЕ ПАНЕЛИ / СКРЫТЫЕ ДВЕРИ

SOLID-CORE PANELS / INVISIBLE DOORS

Система Intero-400 позволяет использовать все дверные решения компании NAYADA, включая встроенную невидимую дверную раму Stels, в которой дверь может быть визуально скрыта среди панелей. Дверь при этом может быть изготовлена в толщину перегородки (86 мм), что обеспечивает «невидимость двери» с обеих сторон стены. Панели в данном случае могут быть ламинированными, так и покрытыми шпоном, окрашенным стеклом и специальными акустическими покрытиями.

All door systems produced by the NAYADA Company can be used with the Intero-400 system. This also includes integrated invisible Stels door frame, where a door is made visually invisible between solid wall panels. In addition, the door can be made the same thickness as the partition wall (86 mm). It makes the door invisible from both sides. Solid wall panels can be made from laminates, veneers or glass panels.

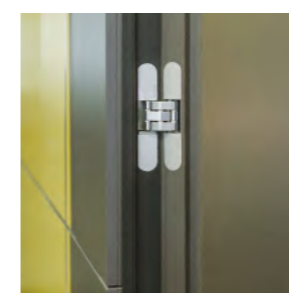
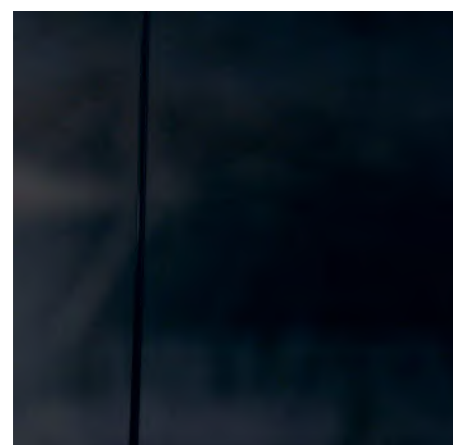

Панели можно монтировать индивидуально с возможностью точной регулировки зазоров.

The panels can be mounted individually into the adjustable posts.

КОНСТРУКТИВНЫЕ ВОЗМОЖНОСТИ СИСТЕМЫ

THE SYSTEM DESIGN FEATURES

A Цельностеклянная стена
A solid glass wall



B Примыкание двойного структурного витража
Junction with a structured double-glass window

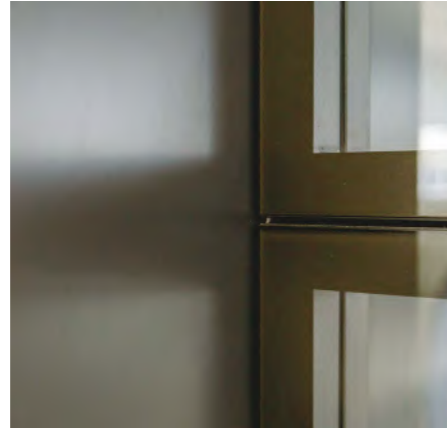

C Примыкание одинарного остекления к полу
Junction of a single-glass wall to the floor



D Ортогональный вариант угла 90°
Orthographic angle of 90°



E Стойка произвольного угла
A supporting structure for an optional angle



F Угол 90° цельностеклянный
90° angle of the solid glass partition

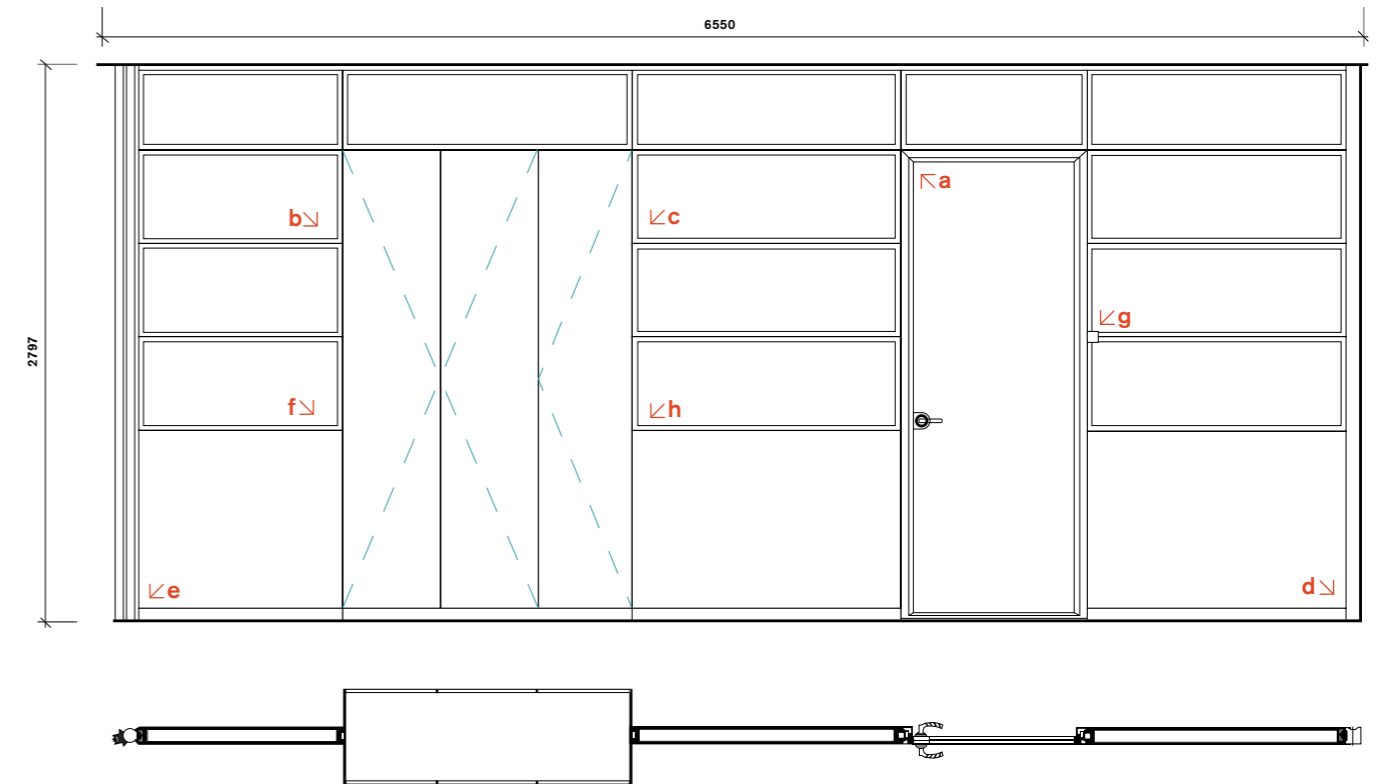
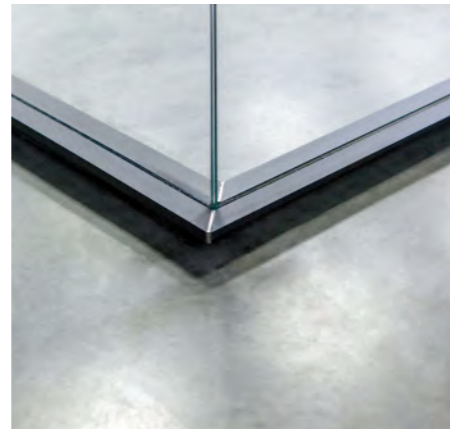

G Переход одинарного стекла на панели
Junction of a single-glass wall with a panel



H Выключатель
A light switch

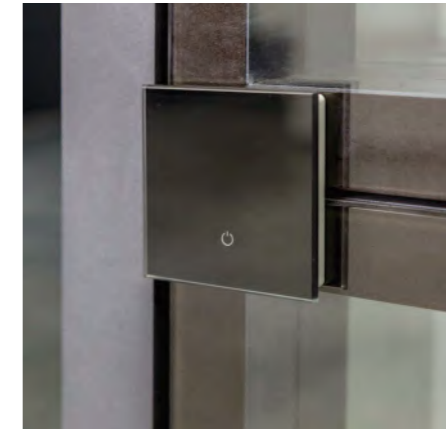

I Модуль в обрамлении/
глухая панель
A framed module / solid panel





NAYADA-CRYSTAL

Перегородки NAYADA-Crystal, которые называют еще цельностеклянными, делают пространство максимально открытым, светлым и воздушным. Благодаря своей конструктивной особенности, они создают в помещении ощущение невесомости и легкости. NAYADA-Crystal состоит из системы алюминиевых тонкостенных профилей, пущенных лишь по верху и низу перегородки, и стекла больших форматов с минимальным использованием крепежных элементов. Стекланные секции соединяются без профилей стык в стык. При необходимости перегородка комплектуется различными типами дверей и рольставнями. В NAYADA-Crystal используется только закаленное стекло, которое в 5–6 раз прочнее обычного и при разрушении распадается на мелкие осколки с безопасными краями.

ТЕХНИЧЕСКИЕ ХАРАКТЕРИСТИКИ

SPECIFICATIONS

толщина перегородки partition thickness	8–12 мм
максимальная высота maximum panel height	4 м
толщина дверных полотен door thickness	8, 10, 12 мм
высота профиля верхнего/нижнего upper /lower profile height	40, 55, 100 мм
рекомендуемый размер двери recommended door dimensions	900x2300 мм
звукоизоляция acoustic insulation	26-36 dB

NAYADA-Crystal all glass partitions provide for maximally open, light and ethereal spaces. Due to their design feature, these partitions create the effect of lightweight and airy room. NAYADA-Crystal includes the system of thin aluminum profiles supporting only upper and lower edges of the panels, and large glasses with a minimal use of fixing elements. Glass sections are mounted toe-to-toe without the use of profiles. Where necessary, the partition is complemented with various types of doors and roller blinds. For NAYADA-Crystal we use only tempered glass which is 5-6 times stronger than common window glass and in case of destruction is come to small pieces without danger.





ОПЦИИ ПЕРЕГОРОДКИ

PARTITIONS OPTIONS

- Наличие встроенной коробки, в том числе для глухих дверей
Availability of a built-in door frame, including those for solid doors
- Наличие кабель-канала для электропроводки
Availability of a cable tray for electrical wiring
- Регулировка стекла
Adjustable glass







МАЯТНИКОВЫЕ ДВЕРИ

TRAFFIC DOORS

Маятниковые двери — удобное решение для магазинов или проходных зон офисов. Дверь открывается в обе стороны и возвращается в исходное положение напольным доводчиком. В современных офисах предъявляются высокие требования к звукоизоляции. Для решения этого вопроса в цельностеклянных перегородках NAYADA-Crystal применяются рамы с притвором:

- Рама для цельностеклянной двери в цельностеклянную перегородку;
- Универсальная рама для установки глухих дверей в перегородки NAYADA-Crystal.

Traffic doors are well suitable for shops or office traffic areas. The door can swing in and swing out and reset with a transom closer. Modern offices impose high requirements for acoustic insulation. To meet them, the NAYADA-Crystal all glass partitions use the following frames with a rabbet ledge:

- A frame for a solid glass door installed into an all glass partition
- A common frame for installation of solid doors into NAYADA-Crystal partitions.





ВИДЫ ЗАЖИМНОГО ПРОФИЛЯ

CLAMPING PROFILES



H 40
самая экономичная и компактная система в линейке CRYSTAL
The most efficient and compact system among CRYSTAL range



H 55
высота зажимного профиля идеально сочетается с высотой фурнитуры ORMAN
Clamping profile height perfectly fits the ORMAN fittings height
H 55 Solid
для помещений с повышенными требованиями по звукоизоляции, препятствует прохождению шума
It is intended for the rooms imposing raised demands for acoustic insulation; prevents from noise penetration



H 100
идеальное решение для помещений, требующих постоянной уборки моющими машинами (не царапается стекло)
This is a perfect solution for the high traffic areas requiring frequent cleaning with the use of washing machines (glass remains free of scratches)

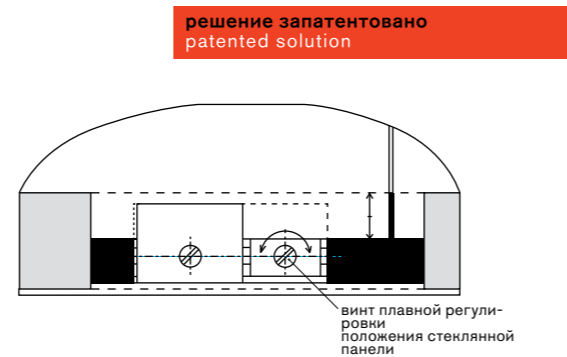

во всех ЗЖС предусмотрены регулируемые опоры (дополнительная опция)
All clamping systems provide for adjustable supporting structures (additional option)

СТЫКОВКА СТЕКЛА

GLASS JUNCTION



Стандартная звукоизоляция для систем NAYADA-CRYSTAL 26 дБ.
Повышенную звукоизоляцию до 36 дБ обеспечивает межстекольный поликарбонатный профиль.
NAYADA-Crystal system ensures standard acoustic insulation of 26 dB. Extended acoustic insulation of up to 36 dB is reached with the application of inter-glass polycarbonate profile.

ВАРИАНТЫ СТЫКОВКИ

JUNCTION OPTIONS

Поликарбонатный уплотнитель
Polycarbonate sealing

Схемы выполнения стыков:

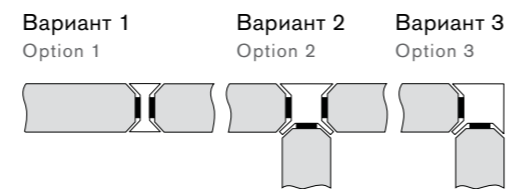

Склейка стекла
Pasting of the glass
Склейка стекла осуществляется с применением УФ-отверждающего клея.
The glass is pasted with the use of UV-solidifiable glue.

ВСТРОЙКА

INTEGRATION



Прокладка проводов внутри зажимной системы и врезка силовых розеток
installation of wiring into the clamping system and insertion of wall socket outlets



встройка мебели
integration of furniture

ВИДЫ ОБРАБОТКИ СТЕКЛА

GLASS PROCESSING OPTIONS



Пескоструйная обработка
холодная абразивная обработка поверхности камня, стекла, металлических изделий или зубов путём повреждения её поверх
Sanding — Cold abrasive processing of the stone, glass, metal, teeth surface through blemishing of the surface.



Фотопечать
наносится на поверхность стекла при помощи особого широкоформатного принтера и специальных чернил
Photoprinting — It is printed onto the glass surface with the use of special large-format printer and special ink.



Керамическая печать
цифровой принтер наносит цветное изображение на подготовленное стекло, которое сушится и затем закаляется с одновременным запеканием красочного слоя.
Ceramic printing — A digital printer puts a color picture onto the prepared glass which is dried and then tempered with a simultaneous curing of the paint finish.



Окраска/обратнокрашенное стекло
покраска производится с помощью специальных алкидных эмалей для стекла, которые обеспечивают идеально ровный слой.
Tinting — is provided with the use of special alkyd enamels for glass which ensure perfectly smooth layering.



Оклейка пленками
цветные плёнки наклеиваются по обе стороны стекла. В каталоге компании большой выбор полностью непрозрачных, и светопропускающих плёнок.
Wrapping — A digital printer puts a color picture onto the prepared glass which is dried and then tempered with a simultaneous curing of the paint finish.



Стекло, тонированное в массе
прозрачное плавное цветное стекло, изготовленное по флоат-технологии.
Body-tinted glass — Transparent fused color glass processed under float technology.

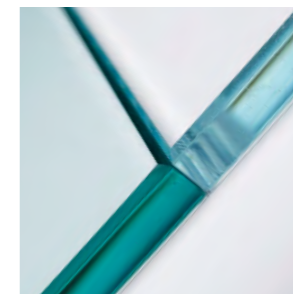

Обычное стекло / осветленное
прозрачное плавное цветное стекло, изготовленное по флоат-технологии. Цвет подбирается добавлением оксидов металла в процессе плавки.
Common/ defecated glass — Transparent fused color glass processed under float technology. A color is selected by adding metal oxides into liquid glass melt.

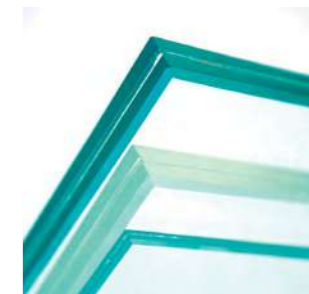

Стекло многослойное
два или более органических или силикатных стекла, склеенные между собой специальной полимерной пленкой или фотоотверждаемой композицией, способной при ударе удерживать осколки.
Multilayer glass — two or more plexiglasses or silicate glasses glued together with a special polymeric film or photocurable composition, which is able to retain cut pieces in case of destruction.



Smart стекло
внутри стекла — жидкокристаллическая матрица, на ламинирующей пленке из полиуретана. Под воздействием электричества LC-слой меняет свои свойства, из матового становясь прозрачным и наоборот.
Smart glass — Transparent fused color glass processed under float technology. A color is selected by adding metal oxides into liquid glass melt during its melting.



Smart glass — Transparent fused color glass processed under float technology. A color is selected by adding metal oxides into liquid glass melt during its melting.



NAYADA-TWIN

Система стационарных перегородок NAYADA-Twin предназначена для создания помещений различного функционального назначения с максимальным остеклением и повышенными требованиями к звукоизоляции.

Алюминиевый профиль каркаса устанавливается лишь вдоль пола и потолка помещения, а также при примыкании к стене или дверной раме. Эффект открытости и легкости системы с сохранением ее функциональных характеристик достигается за счет того, что полотна стекол соединяются специальным, едва заметным поликарбонатным профилем. Таким образом, создается впечатление, что стеклянная перегородка состоит из одной сплошной секции! Главной особенностью системы является наличие специального алюминиевого профиля и регулируемой опоры.

ТЕХНИЧЕСКИЕ ХАРАКТЕРИСТИКИ

SPECIFICATIONS

рекомендуемая высота recommended panel height	до 3 м up to 3 m
толщина перегородки partition thickness	76 мм
толщина стекла glass thickness	10 мм
звукоизоляция acoustic insulation	до 46 dB up to 46 dB

The NAYADA-Twin fixed partitions system is intended to create rooms of various functional applications with a maximal glazing surface and raised demands for acoustic insulation.

Aluminum profile of the frame is installed only across the floor and the ceilings of the room as well as in case of junction with the wall or a door frame. An effect of openness and weightlessness of the system with its functionality remaining unaffected is reached through glass sheets sewed with a special almost invisible polycarbonate profile. So, the glass partition looks like a solid section. The main features of the system are presence of special aluminum profiles and adjustable support.



КОНСТРУКТИВНЫЕ ВОЗМОЖНОСТИ СИСТЕМЫ
THE SYSTEM DESIGN FEATURES

A Скрытая петля Kubica 7080
Kubica 7080 invisible hinge



B Магнитный замок с гарнитуром Sunrise
Magnetic lock with the Sunrise set



C Угол 90° в сплошном остеклении
90° angle of the solid glass partition

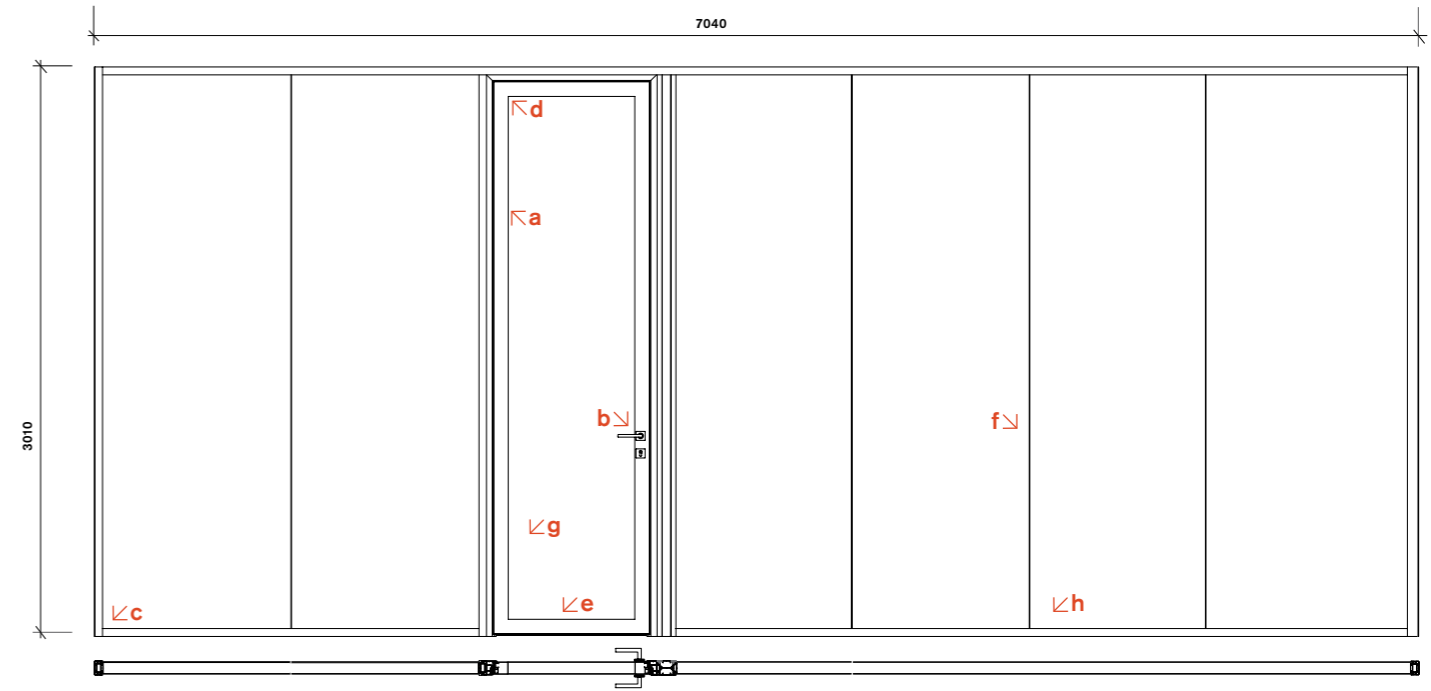

D Скрытый доводчик
Hidden door closer



E Выкидной порог MecEasy
MecEasy flip sill plate



F Стыковка стекла
Glass junction



G Дверь Magic с двойным контуром уплотнения
Magic door with a double sealing perimeter

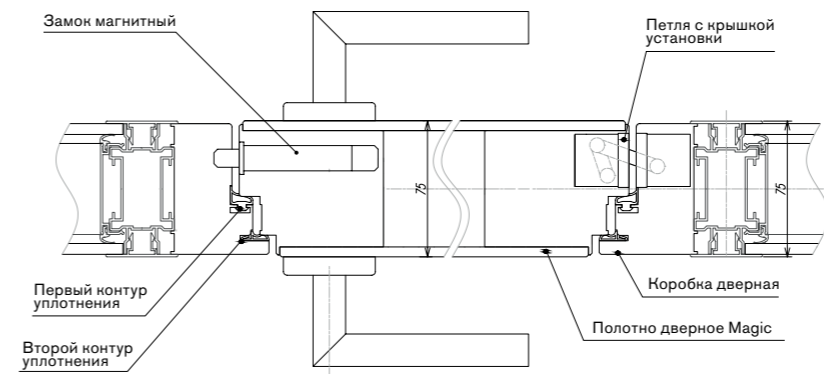

H Регулировочный винт (регулировка 0+8 мм)
Adjust screw (adjustment of 0+8 mm)

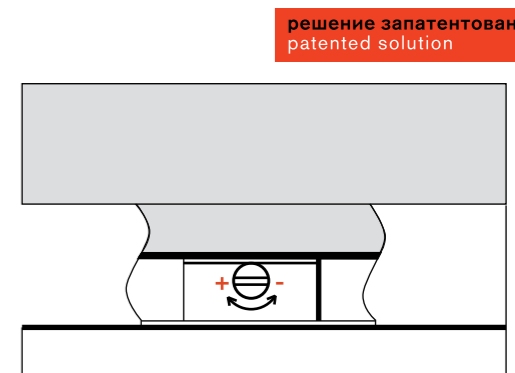

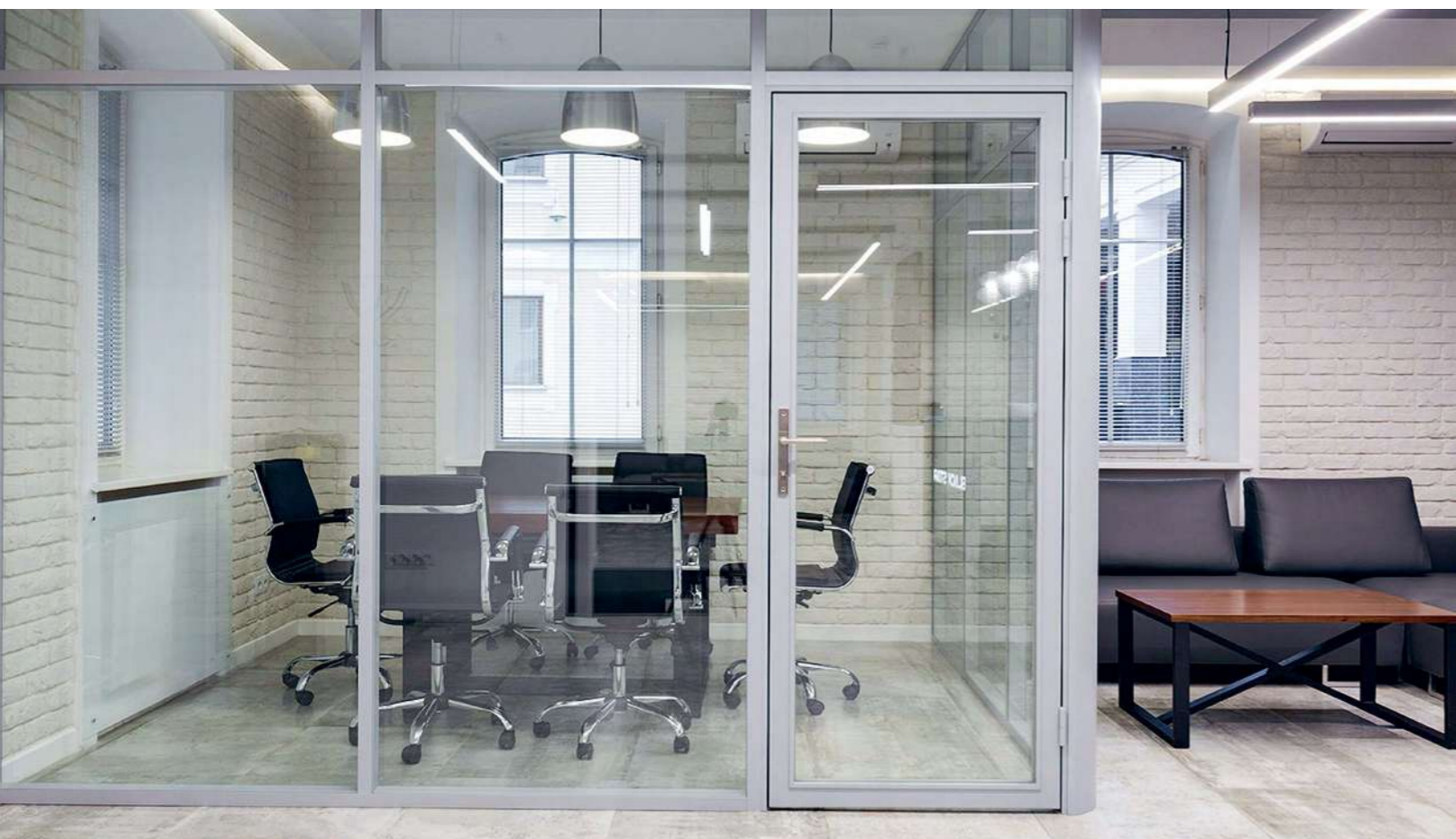

NAYADA-STANDART

NAYADA-Standart — это перегородка, сформировавшая рынок и ставшая основным стандартом для всего рынка перегородок в России, Белоруссии, Украине и Казахстане. Система разработана конструкторами в 1997 году в компании NAYADA и по сей день продолжает совершенствоваться. Ежегодно компания разрабатывает и внедряет новые элементы, использование которых позволяет системе Standart и в наше время оставаться актуальной и решать многие функциональные и архитектурные задачи. Система стационарных офисных перегородок NAYADA-Standart предназначена для организации пространства внутри зданий и создания различных функциональных зон и помещений. Кроме того, элементы конструкции могут использоваться при отделке стен, колонн, балок и ригелей для создания стилизованного единства интерьера помещений.

ТЕХНИЧЕСКИЕ ХАРАКТЕРИСТИКИ

SPECIFICATIONS

рекомендуемая высота recommended panel height	до 4,6 м up to 4,6 m
толщина перегородки partition thickness	76/83 мм
толщина стекла glass thickness	5, 6, 8, 10 мм
подтверждённая звукоизоляция proven acoustic insulation	до 40 dB up to 40 dB

NAYADA-Standart is a partitions system which created the market and established itself as the basic standard for the entire partitions market of Russia, Belarus, Ukraine and Kazakhstan. The system was developed by NAYADA engineers in 1997 and is still under improvement. Annually the company develops and implements new elements which application allows the Standart system to maintain its modern style and meet a lot of functional and architectural requirements. The NAYADA-Standart fixed office partitions system is intended for arrangement of inner spaces and creation of various functional areas and rooms. In addition, construction elements can be used to finish the walls, columns, beams and transoms to create a stylish integrity in the interior design.





NAYADA-Standart со встроенными жалюзи и с радиусным расположением секций (угол поворота секций 7°).
 NAYADA-Standart equipped with built-in blinds and having radial arrangement of sections (turning angle of the sections is 7°).



Классическая перегородка на алюминиевом профиле NAYADA-Standart идеально решает планировочные задачи любой сложности. Разнообразие вариантов заполнения секций делает возможности этой системы безграничными. The NAYADA-Standart classical partition with aluminum profile is a perfect solution for design tasks of any complexity. Versatility of options to utilize the sections creates endless opportunities for this system.

ОСНОВНЫЕ ХАРАКТЕРИСТИКИ

MAIN PROPERTIES

Система позволяет:

The system allows to:

- **Возводить конструкции толщиной 85 мм и рекомендуемой высотой до 4, 6 м**
Install structures with thickness of up to 85 mm and recommended height of up to 4, 6 m
 - **Производить монтаж перегородок как в процессе отделки помещений, так и после её окончания**
Udi consecratem est ut rerit vera est
 - **Производить проводку коммуникаций в полости каркаса перегородки**
Set wiring using the tray within the partition frame
 - **Обеспечивать звукоизоляцию помещений (при соблюдении определённых мероприятий)**
 - для глухих секций: до 40 дБ
 - для секций с двойным остеклением: до 38 дБ
 - для секций с одинарным остеклением: до 30 дБ
- Provide acoustic insulation of the rooms (provided that specific measures are taken): for solid sections: up to 40 dB; for double-glazed sections: up to 38 dB; for single-glazed sections: up to 30 dB
- **Устанавливать в остекленные секции межрамные жалюзи**
Install inter-window blinds in between the glasses
 - **Использовать для остекления секций витринные стекла толщиной 5, 6, 8, 10 мм, которые в зависимости от выбора заказчика, могут быть закаленными, тонированными в массе, оклеенными декоративными и упрочняющими пленками;**
Use show-window glasses with thickness of 5, 6, 8, 10 mm to glaze the sections, which, at the customer's choice, can be tempered, body-tinted, wrapped with decorative and hardening films
 - **Использовать для заполнения глухих секций любой материал толщиной 5, 6, 8, 10, 12 мм, вес которого не превышает 25 кг/м²**
Use any material with thickness of 5, 6, 8, 10, 12 mm and weight not exceeding 25 kg/m² to infill solid sections

УГЛОВЫЕ ЭЛЕМЕНТЫ И ПЛАНКИ

ANGLE ELEMENTS AND CROSSBARS

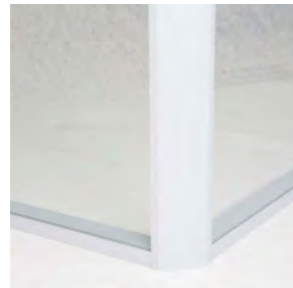
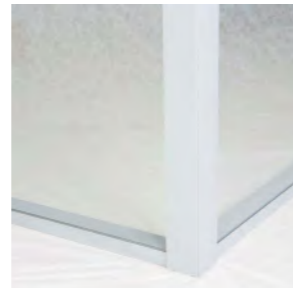
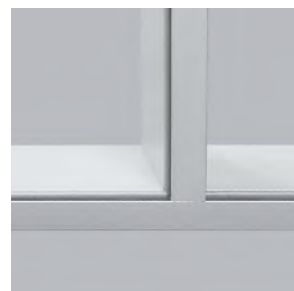
произвольный угол
optional angleугол 90°
90° angleугол 90°, облепченный
90° angle, lightenedугол 90°, прямой
90° angle, straight

Узкая стойка — базовый элемент системы. NAYADA-Standart Light ширина соединения секций составляет всего 26 мм!
A narrow supporting structure is a basic element of the NAYADA-Standart Light system. The width of junction between the section is just 26 mm!



Бесклипсовая накрывающая планка 40x1,5 мм позволяет визуально сглаживать места соединений.
A covering clipless crossbar with dimensions of 40x1,5 mm allows to visually smoothen junctions.



Клипсовая накрывающая планка 40x5 мм имеет диапазон регулировки ±5 мм, позволяет скрыть неровности примыкания к стенам, полу, потолку.
A covering clip crossbar with dimensions of 40x5 mm is adjustable within the range of ±5 mm and allows to hide imperfections of junction with the walls, floor and ceilings.



Защитный плинтус — отличное решение для защиты стеклянных секций перегородки от механических повреждений.
Protective floor molding is a good solution for protection of glass partition sections from mechanical damage.

ЭЛЕКТРОТЕХНИЧЕСКИЙ КОРОБ

CABLE TRAY



Предназначен для разводки силовых и слаботочных цепей (телефонной, компьютерной, систем контроля доступа и т.д.) и двустороннего монтажа электроустановочных изделий розеток и выключателей.

It is intended for setting of power supply and low amperage circuits (telephone connection, computer network, access control system, etc.) and two-side installation of wiring devices, sockets and switches.

Электротехнический короб состоит из симметричного профиля «короб» и окрашенного профиля «крышка», который защелкивается в боковые пазы короба.

A cable tray consists of a symmetrical "tray" profile and a tinted "cover" profile which is clamped into the lateral slots of the tray.

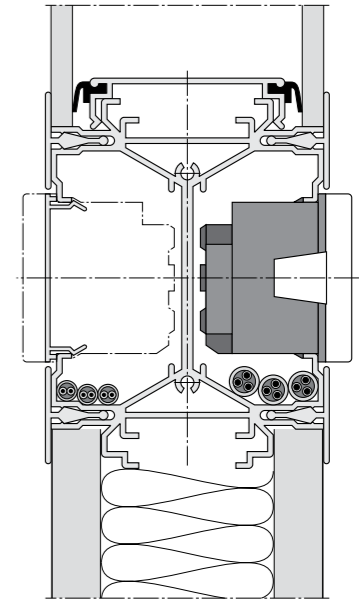
**РЕЙКА ДВОЙНОЙ ВИТРАЖ ПОД ЖАЛЮЗИ**

DOUBLE STAINED GLASS WINDOW STRIP FOR BLINDS



Решение с обычной рейкой, двойной витраж.
Solution using a common strip, double stained glass window.



Решение с рейкой двойной витраж под жалюзи скрывает карниз, что существенно повышает эстетические свойства конструкции.
Solution using a double stained glass window strip for blinds allows to hide a blind rod that significantly improves aesthetics of the structure.

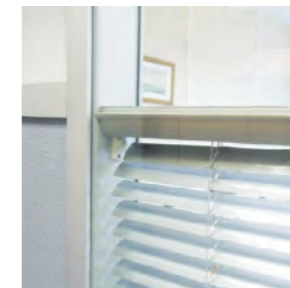

Решение с рейкой двойной витраж для жалюзи позволяет экономить на материалах.
Solution using a double stained glass window strip for blinds without a transverse rod allows savings on materials.

Ручка управления жалюзи
Blinds control handle**ОСНОВНАЯ СТОЙКА КАРКАСА**

MAIN FRAME SUPPORT

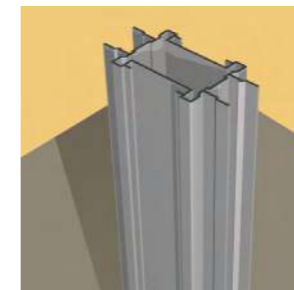
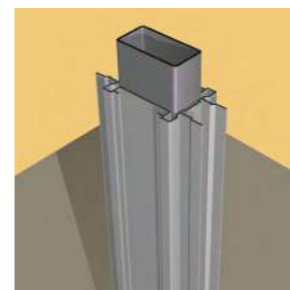

Профили сложного пространственного сечения придают каркасу NAYADA-Standart максимальную жесткость. Возможно дополнительное усиление армированной стальной трубой. Это решение позволяет создавать устойчивые отдельно стоящие помещения, с эксплуатируемым запотолочным пространством.

Profiles with complicated dimensioned section facilitate maximal rigidity of the NAYADA-Standart frame. Additional strengthening with the use of the reinforced steel tube is available. Such solution allows to create reliable free standing rooms and use the ceiling void.

решение запатентовано
patented solution



NAYADA-REGINA/REGINA-LITE

NAYADA-Regina — эксклюзивная система перегородок с отделкой из шпона ценных пород дерева. Отличительной особенностью системы перегородок NAYADA-Regina является то, что в готовом изделии металлический каркас и крепежные элементы не видны: все видимые поверхности закрыты элементами в шпоне.

NAYADA-Regina-Lite (модификация NAYADA-Regina). Модернизированная ультра-легкая перегородка с элементами внешней облицовки металлического профиля непосредственно шпоном ценных пород дерева.

Отличается исполнением деревянной облицовки: все элементы более узкие. Данная перегородка, по сравнению системой NAYADA-Regina, имеет максимальную площадь остекления и в целом выглядит более легкой, изящной.

Regina и Regina-Lite отличаются только внешними облицовочными профилями.

ТЕХНИЧЕСКИЕ ХАРАКТЕРИСТИКИ

SPECIFICATIONS

рекомендуемая высота recommended height	до 4 м up to 4 m
толщина перегородки partition thickness	72-120 мм 72-120 mm
толщина стекла glass thickness	6-8 мм 6-8 mm
звукоизоляция acoustic insulation	30-40 дБ 30-40 dB

NAYADA-Regina is an exclusive partition system decorated with fine wood veneers. NAYADA-Regina partition system features metal frame and fixing elements that are hidden in the finished goods: all the visible surfaces are covered with veneered details.

NAYADA-Regina-Lite (a modification of NAYADA-Regina system)

This modernized ultralight partition has exterior metal profile elements directly covered with fine wood veneers.

It features narrower elements for wooden finishing. In comparison with NAYADA-Regina system, this partition has the maximum glazing area and generally has a lighter, finer appearance.

Regina and Regina-Lite differ from each other by exterior lining profiles only.





Система **REGINA/REGINA-LITE** базируется на системе **STANDART** (основные элементы каркаса можно посмотреть в разделе конструктивной части), при этом особенность в том, что в готовом изделии металлический каркас и крепежные элементы не видны: все видимые поверхности закрыты элементами в шпоне.

Система позволяет делать практически любые комбинации разбивки панелей в сочетании «Стекло-шпон».

REGINA/REGINA-LITE system is based on **STANDART** system (the basic frame elements can be seen on the constructional part of this section) with the consideration of the fact that metal frame and fixing elements are hidden in the finished goods: all the visible surfaces are covered with veneered details. The system virtually allows for any combination of glass/veneer arrangement of panels.

ЗВУКОИЗОЛЯЦИЯ

ACOUSTIC INSULATION

Примыкания к стенам и потолку закрываются декоративными профилями в шпоне, которые обеспечивают перегородке с двойным остеклением звукоизоляцию в 34дБ, а перегородке с панелями глухими и звукоизоляционным наполнением — звукоизоляцию в 40 дБ.

Junctions with the walls and ceilings are covered with decorative veneer profiles that provide 34 dB acoustic insulation for the double glazing partitions or 40 dB acoustic insulation for the solid partitions with soundproof content.



МАТЕРИАЛЫ ПЕРЕГОРОДКИ**MATERIALS FOR PARTITIONS**

предусматривается одинарное или двойное остекление
single or double glazing is provided



пескоструйная обработка по трафарету
stencil sandblast



матовая плёнка
matt film

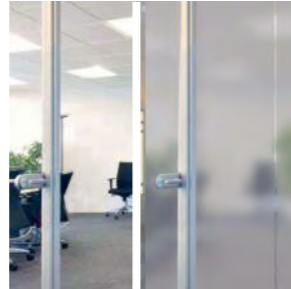

умное стекло
"smart" glass

Стекло может быть:

A glass can be:

- прозрачное
transparent
- сатинированное
satinated
- с пескоструйной обработкой
sandblasted
- матированное по трафарету
stencil matted
- с фасетом
with bevels
- система «умное стекло»
"smart glass" system

ОБЛИЦОВКА И ГЛУХИЕ ВСТАВКИ**LININGS AND SOLID INSERTIONS**

инкрустирование
использование двух или нескольких видов шпона с определенной шшивкой рисунка

incrustation – application of two or more veneer types with specific pattern crosslinking



однородная решения примыкания торцевых панелей
smooth – solutions for end panel junction

Облицовка декоративных профилей перегородок и глухие вставки секций – шпон (натуральный шпон и шпон fine-line), всего более 500 наименований пород/артикулов.

Linings for decorative profiles of partitions and solid insertions into sections are made from veneer (natural veneer and fineline veneer) which is offered in more than 500 variations of wood and item numbers.

УГЛОВЫЕ ЭЛЕМЕНТЫ**ANGLE UNITS**

угловые соединительные элементы (от 90° до 270°)
angle fittings (90° to 270°)

ПЛИНТУС В ШПОНЕ**VENEER BASEBOARDS**

Разбивка панелей может быть выполнена под любую задумку дизайнера.

Panels can be arranged according to any design ideas



Плинтус в шпоне позволяет нивелировать неровность пола.

Veneer baseboards allow to balance uneven floors.

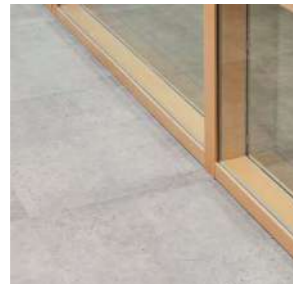

Разводка электрических и слаботочных сетей внутри вмонтированного в плинтусе электротехнического короба, а также вывод розеток.

Power supply and low-voltage wiring installed into the cable tray inside the baseboard as well as socket installation

ПРИМЫКАНИЯ**SPECIFICATIONS**

Каркас закрывается декоративными профилями в шпоне.

All the carcass elements are covered with decorative veneer



Основу перегородки Regina/Regina-Lite составляет металлический каркас, который позволяет крепиться к любой плите перекрытия на высоте до 6м, в том числе, через подвесной потолок.

Regina/Regina-Lite partitions are based on metal frame that allows to fasten the partition to any ceiling sheet at the height of up to 6 m, among this with penetration through the counter ceiling.

ВНЕШНИЕ ПРОФИЛИ REGINA**EXTERIOR REGINA PROFILES**

Накладки из МДФ, облицованные шпоном ценных пород дерева шириной 55/65мм
These are MDF coatings lined with fine wood veneers with a width of 55/65 mm



внешний вид системы
appearance of the system

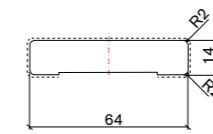

Поз.1 Наличник вертикальный R-L (NVRL.*.)
Pos.1 Vertical jamb lining R-L (NVRL.*.)

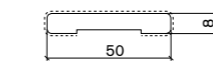

Поз.2 Наличник горизонтальный R-L (NGRL.*.)
Pos.2 Horizontal jamb lining R-L (NGRL.*.)

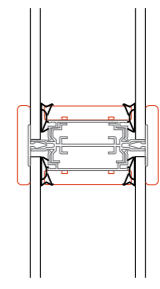

узел
node joint

ВНЕШНИЕ ПРОФИЛИ REGINA LITE**EXTERIOR REGINA-LITE PROFILES**

внешний вид системы
appearance of the system



Поз.V Планка накрывающая 4 STANDART
Pos.V 4 STANDART cover rail



Поз.VI Планка накрывающая LITE
Pos.VI LITE cover rail



Поз.VII Рейка накрывающая STANDART
Pos. VII STANDART cover strip

элементы облицовки
lining elements

Отличие Regina-Lite — использование на внешней облицовке планки накрывающей сечением 40x5мм и реек, непосредственно покрытых шпоном (технология нанесения шпона на металл), т.о., все элементы более узкие. Система имеет максимальную площадь остекления и в целом выигрывает более легкой и изящной по сравнению с системой Regina.

Regina-Lite is notable for the application of a cover rail with a cross section of 40x5 mm and strips directly covered with veneers on the exterior lining (metal is covered with veneer according to the dedicated technology), so all the elements become narrower. In comparison with NAYADA-Regina system, this partition has the maximum glazing area and generally has a lighter, finer appearance.

ДВЕРНОЙ БЛОК**DOOR UNIT****Дверные полотна могут быть:**

Door leaf can be:

- цельными глухими с отделкой шпоном
solid and veneered
- полностью стеклянными, либо комбинированными из глухих шпонированных и стеклянных частей
all-glass or composed of solid veneer and glass parts
- откатными
sliding
- распашными
double-leaved
- маятниковыми
swinging
- полотна стандартного размера с верхней фрамугой (как глухой так и остекленной) общей высотой секций равной высоте перегородки
standard size leaves with an upper transom (solid or glazed) and the total section height aligned with the partition height

В систему устанавливается дверной блок, крепление деревянной коробки предусмотрено конструктивом

The door unit is installed into the system, the door frame installation is provided for by the structural concept



полотно двери находится в одной плоскости с панелями
the door leaf is coplanar to the panels



NAYADA-REGINA LINE

NAYADA-Regina Line — стационарная перегородка с навесными панелями в отделке из шпона ценных пород дерева.

Система обладает возможностями по монтажу панелей различных форм и размеров и практически на любом расстоянии друг от друга. На фасадной части панелей используются: шпон ценных пород дерева более чем из 280 видов, натуральная/искусственная кожа, окраска в любой цвет по шкале RAL или NCS с любым процентом лака от матового до высокого глянца), декоративный пластик, ткань и даже каменный шпон или микробетон.

Система позволяет декорировать как стены и потолки, так и отдельные элементы, например, подоконники и радиаторные решетки.

ТЕХНИЧЕСКИЕ ХАРАКТЕРИСТИКИ

SPECIFICATIONS

рекомендуемая высота
recommended height

до 4,5 м / до 12м (как дубляж стен)
up to 4,5 m / up to
12 m(to duplicate the walls)

толщина перегородки
partition thickness

76 мм
76 mm

звукоизоляция
acoustic insulation

до 46 дБ
up to 46 dB

огнестойкость
fire resistance

КМ1/ КМ2
KM1/ KM2

NAYADA-Regina Line is a fixed partition with hinged panels decorated with fine wood veneers.

The system offers an opportunity to install panels of various shapes and sizes and almost at any distance from each other. The following materials apply for the front surface of panels: over 280 type fine wood veneers, genuine/imitation leather, any color tint, RAL or NCS scale, any lacquer percentage (from matt to high sheen), decorative laminate, fabric and even stone veneer or micro concrete.

The system allows decoration of walls and ceilings as well as separate elements like window stools and radiator grills.





ВОЗМОЖНОСТИ СИСТЕМЫ

OPPORTUNITIES OFFERED BY THE SYSTEM

Проекты любой сложности, прямые и радиусные стены любой конфигурации.

- исполнение системы в противопожарном варианте (KM1), в т.ч с дверными блоками (огнестойкость EIS30/EIS60).
- применение системы как на стенах, так и устройство потолков, изготовление подоконников и решеток радиаторов, что позволяет сохранить единый стиль интерьера.
- система Regina-line имеет широкий спектр создания интерьера от модерна до классики (панели и дверные блоки с использованием декоративных раскладок из массива, шпон с патиной и брашировкой).
- использование огромного количества материала (шпон около 500 наименований: натуральный и фajn-лайн, окраска, пластик, ЛДСП, ткань, кожа, HPL).

Projects of any level of complexity, straight and curved walls of any configuration.

- fire-resistant version (KM1) of the system, including door units (fire resistance is EIS30/EIS60).
- the system can be introduced to the walls and ceilings, with production of window stools and radiator grills, that allows consistency of the interior design.
- Regina-Line system offers a wide range of interior designs, from modern to classic (panels and door units with the use of decorative strips made from solid wood, patinated and brushed veneer).
- the use of a huge choice of materials (near 500 types of natural and fineline veneers, paints, plastics, laminated chipboards, fabric, leather, HPL).sectantem est ut rerit vera est Udi consecratem est ut rerit vera est



ДЕКОРАТИВНАЯ ЛИНЕЙКА

DECORATION PRODUCTS

соединение панелей в стык или с рустом от 4 до 40 мм
closed-butt joint of panels or rustic junction (4 to 40 mm)

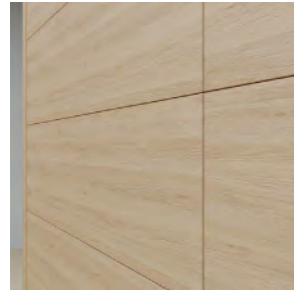

стыковка панелей без руста (в стык)
closed-butt joint of panels without rustic

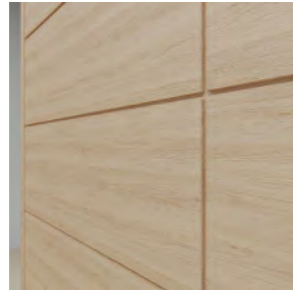

ширина линейки 10 мм, контрастный шпон
width of the string 10 mm, contrast veneer



ширина линейки 40 мм, пластик
width of the string 40 mm, plastics

Отделка:

Finish:

- шпон аналогичный отделке панелей
veneer similar to panel finish
- контрастный шпон
contrast veneer
- окраска
paints
- пластик
plastics
- МДФ
MDF
- окраска под латунь, золото, бронзу
latten-, golden-, bronze-look paint

УГЛОВЫЕ ЭЛЕМЕНТЫ

ANGLE UNITS

система предусматривает несколько вариантов соединения угловых панелей
The system provides for several options to joint angle panels



стандартное
с угловым элементом (в шпоне, окраске): внутренний/внешний угол (от 90 гр. до 270 гр.)
standard with the use of an angle unit (veneering or coating): interior/exterior angle (90° to 270°)



нестандартное
решение примыкания торцевых панелей
non-standard solution to connect end panels

**РАЗБИВКА ПАНЕЛЕЙ**

PANELS ARRANGEMENT

разбивка панелей может быть выполнена под любую задумку дизайнера
panels can be arranged according to any design ideas



прямая
straight



хаотичная
random



радиусная
решения примыкания торцевых панелей
curved – solution to connect end panels

**МАТЕРИАЛ ПАНЕЛЕЙ**

MATERIALS FOR PANELS



3D панель
3D panel



пластик панели с фрезеровкой
plastic panels with shaping

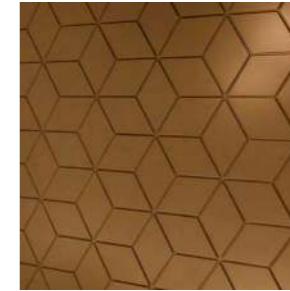

панель в окраске по RAL с декоративной фрезеровкой
panel with coating, RAL scale, with decorative shaping

СКРЫТАЯ ДВЕРНАЯ КОРОБКА

HIDDEN DOOR FRAME



в системе предусмотрен вариант, в котором полотно двери находится в одной плоскости с панелями
the system provides for an option when the door leaf is coplanar to the panels

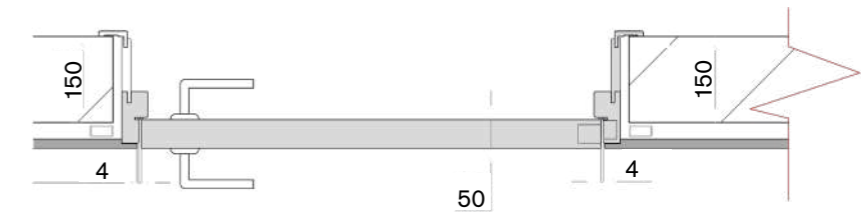

разрез скрытой коробки
section hidden door frame

ПРИМЫКАНИЯ

JUNCTIONS



переход стеновых панелей в потолочные
junctions between wall panels and ceiling panels

- шпон (натуральный и фajn-лайн, более 500 наименований пород и артикулов)
veneer (natural and fineline — more than 500 variations of wood and item numbers)
- 3D панель, с декоративной фрезеровкой, с фотопечатью (на пластике)
3D panel with decorative shaping, with photo printing (over plastics)
- искусственная и натуральная кожа
imitation and genuine leather
- карбон
carbon
- ткань, окраска по RAL/NCS — с любым% лака от матового до высокого глянца
fabric, any color tint, RAL or NCS scale, any lacquer percentage (from matt to high sheen)
- пластик
plastics
- ЛДСП
laminated chipboards
- компакт-пластик (HPL)
HPL

ПОДОКОННИК

WINDOW STOOL



КОНСТРУКТИВНЫЕ ВОЗМОЖНОСТИ СИСТЕМЫ

STRUCTURAL OPPORTUNITIES OFFERED BY THE SYSTEM

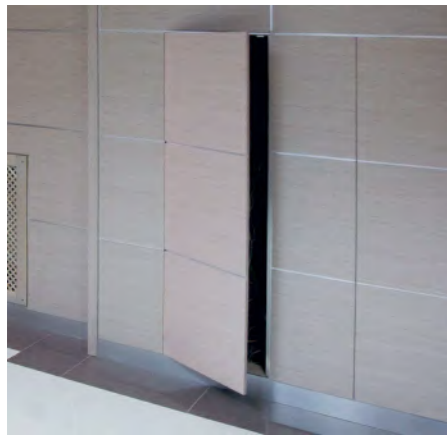
А Лючок
Inspection hole

Позволяет сделать одну или несколько панелей со скрытым открыванием (доступ к коммуникациям), при этом сохраняя при этом внешний вид разбивки панелей на стене.

Allows to install one or more panels with hidden opening mechanism (to access utility systems) still keeping the effect of panels arrangement on the wall.

В Подсветка
Illumination

Система предусматривает размещение встроенной подсветки (врезные светильники, светодиодная лента). Возможны вырезы в панелях по месту под розетки и выключатели.

The system provides for arrangement of built-in illumination (mortise fixtures, LED strip). Panels can be cut off on site to facilitate installation of sockets and switches.

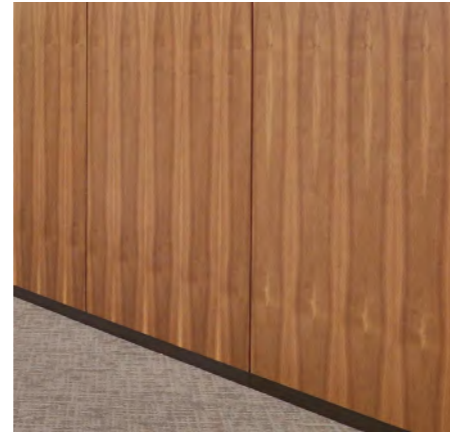
С Плинтус
Baseboard

Обеспечивает идеальное примыкание к полу и визуально корректирует его возможную кривизну.

Высота от 50 мм и более.

Материал плинтуса: шпон, пластик, алюминий с окраской по RAL

Ensures perfect connection with the floor and visually corrects its possible unevenness. Height from 50 mm and more. Baseboard material: veneer, plastics, aluminum painted according to RAL scale

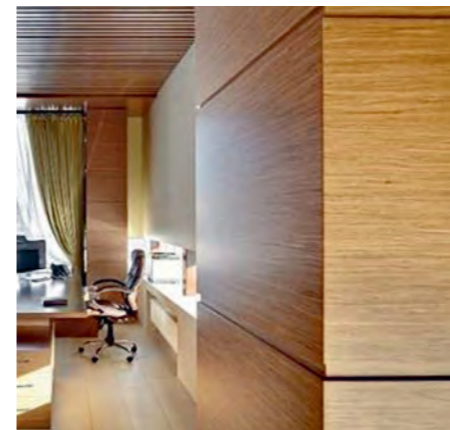
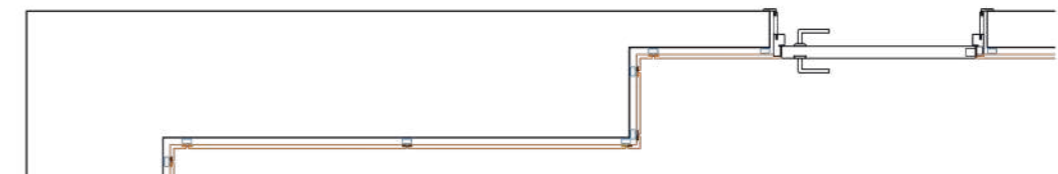
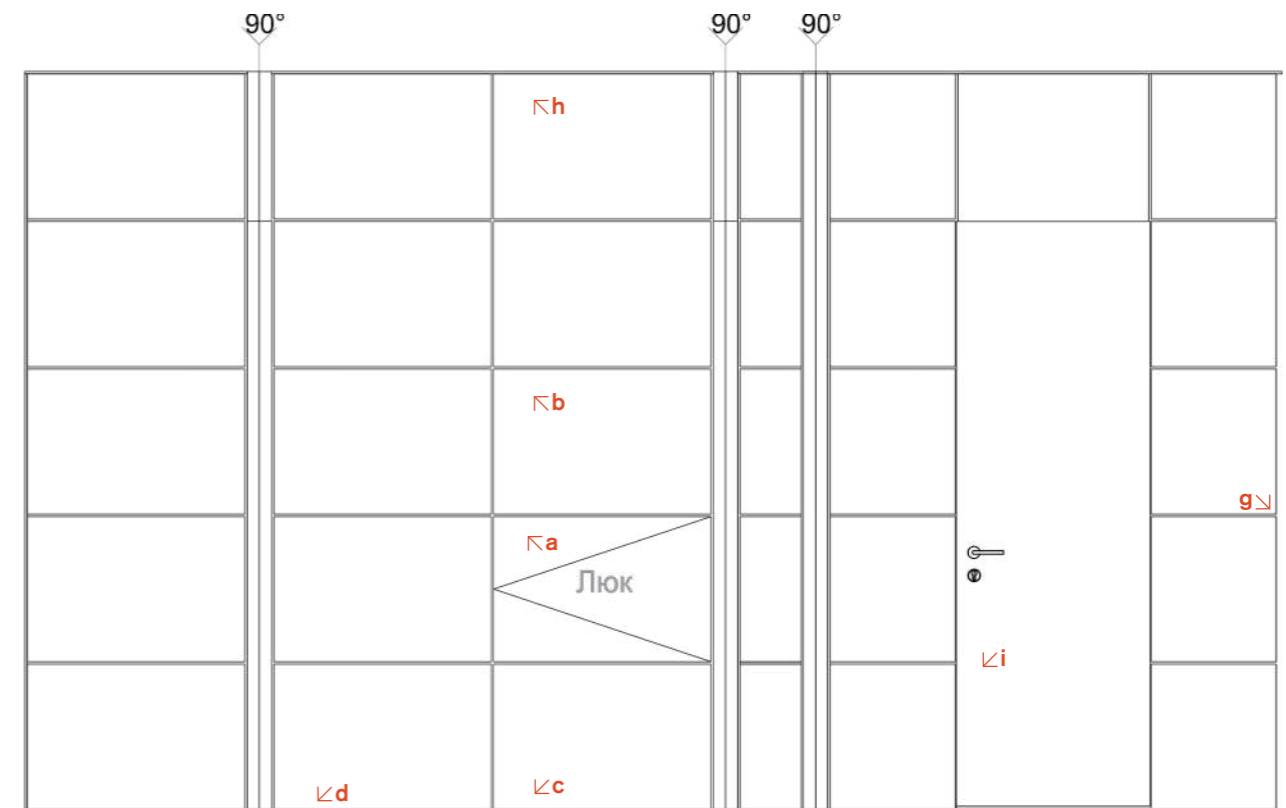
Д Угол 90°
90° angle**Е** Врезка вентиляционных решёток
Cutting-in air gates**Ф** Врезка электрики
Cutting-in electrics**Г** Угол
Angle**Н** Шкаф
Wall cabinet**И** Скрытая коробка
Hidden wall cabinet



NAYADA-АКУСТИКА

SOUNDABSORBING ACOUSTIC PANELS

Применение декоративных акустических панелей NAYADA позволяют произвести комплексную отделку помещения за счет различных вариантов декоративной отделки и совмещенных с этим акустических свойств. Конструктивное исполнение и разработанная система крепления панелей дает возможность воплощать дизайнерские решения и выполнять необходимую корректировку акустической среды применительно к требованиям конкретного офиса.

The use of decorative NAYADA acoustic panels allows creating complex decorations of the room, thanks to various options for decorative finishing and combined with this, the acoustic properties. The design and the developed system of fastening panels allows for implementing design solutions and performing the necessary adjustment of the acoustic environment, in relation to the requirements of a particular office.

ТЕХНИЧЕСКИЕ ХАРАКТЕРИСТИКИ

SPECIFICATIONS

минимальный размер minimum size	200*400 мм
максимальный размер maximum size	1000*2750 мм
толщина панелей panel thickness	16 мм
вес (1 м²) weight (1 m ²)	10-13 кг/м² 10-13 kg/m ²

ВАРИАНТЫ ПРИМЕНЕНИЯ ДЕКОРАТИВНЫХ АКУСТИЧЕСКИХ ПАНЕЛЕЙ

POSSIBILITIES FOR THE APPLICATION OF DECORATIVE ACOUSTIC PANELS

- вставки в мебель
- вставки в перегородки
- настенные модули
- потолочные модули
- inserts into furniture
- inserts into partitions
- wall modules
- ceiling modules

НАСТЕННЫЕ МОДУЛИ WALL MODULES

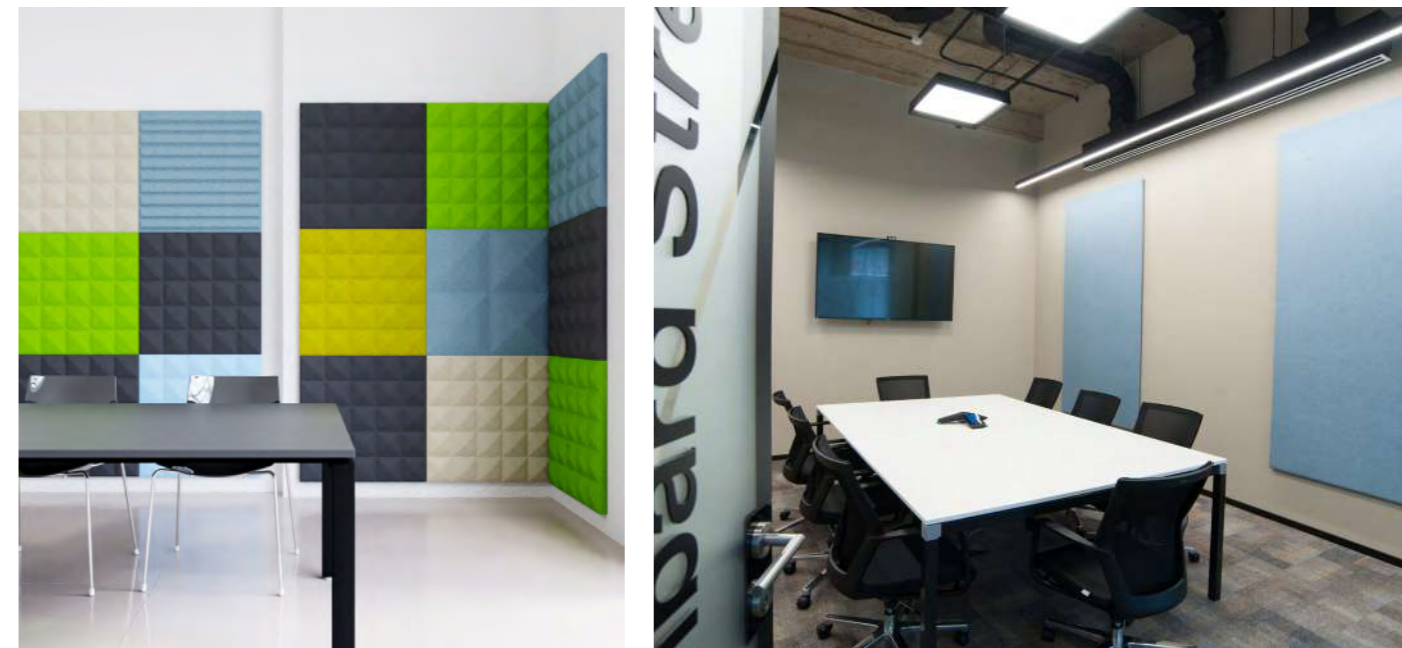

ПОТОЛОЧНЫЕ МОДУЛИ CEILING MODULES



РАСЧЁТ АКУСТИЧЕСКИХ ХАРАКТЕРИСТИК ДЛЯ ПОМЕЩЕНИЯ С ОТДЕЛКОЙ ОБЫЧНЫМИ ПАНЕЛЯМИ

CALCULATION OF ACOUSTIC CHARACTERISTICS OF A ROOM

С учётом применения к помещению на фото отделки штукатуркой, панелями NAYADA-Акустика Тип 9 и Тип 28.

Taking into account the application to the room on the photo of the finishing with plaster, NAYADA-Acoustics panels Type 9 and Type 28.



РАСЧЁТ АКУСТИЧЕСКИХ ХАРАКТЕРИСТИК ДЛЯ ПОМЕЩЕНИЯ С ОШТУКАТУРЕННЫМИ СТЕНАМИ

CALCULATION OF ACOUSTIC CHARACTERISTICS OF A ROOM WITH PLASTER WALLS

Характеристики помещения:

- Объём помещения: 63 м³
- Тип потолка: оштукатуренная плита
- Площадь помещения: 18,0 м²
- Среднее время реверберации
- Tm [125-4000 Гц] = 0,63 s

Room characteristics:

- Room volume: 63 м³
- Type of ceiling: plasterboard
- Area of the room: 18.0 м²
- Average reverberation time
- Tm [125-4000 Hz] = 0.63 s

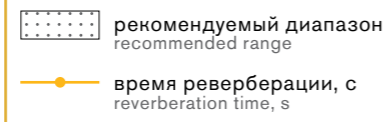
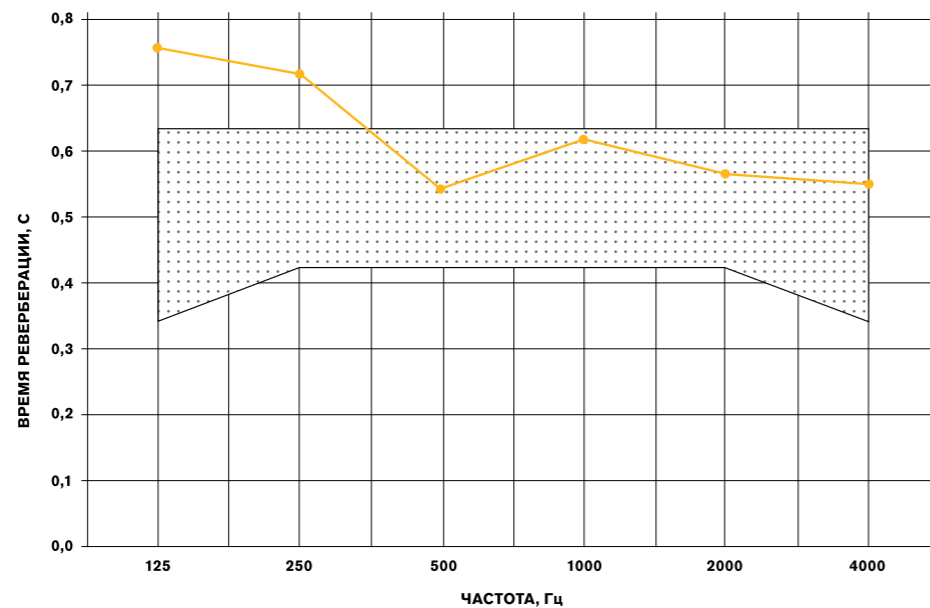

Для наглядной демонстрации работы акустических панелей, в этом разделе приведён вариант расчётов акустических характеристик помещения. Графики выполнены для сравнения различий в показателях реверберации, когда в одинаковом по размерам помещении гладкие, оштукатуренные стены и потолок, либо установлены акустические панели NAYADA-Акустика Тип 9 или Тип 28.

For a visual demonstration of the operation of acoustic panels, this section presents a calculation of the acoustic characteristics of the room. The graphs are designed to compare differences in reverberation rates when smooth, plastered walls and ceilings are found in the same room, or NAYADA-Acoustics type 9 or Type 28 acoustic panels are installed.

РАСЧЁТ АКУСТИЧЕСКИХ ХАРАКТЕРИСТИК ДЛЯ ПОМЕЩЕНИЯ С ПРИМЕНЕНИЕМ ПАНЕЛЕЙ ТИП 9

CALCULATION OF ACOUSTIC CHARACTERISTICS OF A ROOM WITH THE APPLICATION OF PANELS TYPE 9

Характеристики помещения:

- Объём помещения: 63 м³
- Тип потолка: оштукатуренная плита
- Площадь помещения: 18,0 м²
- Площадь панелей: 6 м²
- Среднее время реверберации
- Tm [125-4000 Гц] = 0,51 s

Room characteristics:

- Room volume: 63 м³
- Type of ceiling: plasterboard
- Area of the room: 18.0 м²
- Area of the panels: 6 м²
- Average reverberation time
- Tm [125-4000 Hz] = 0.51 s

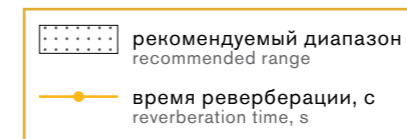
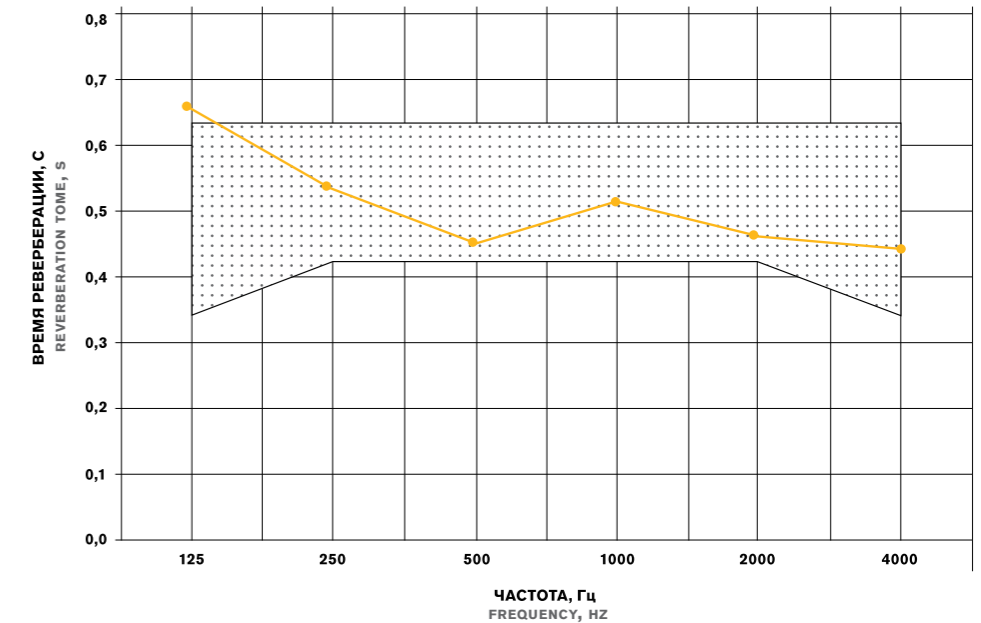

РАСЧЁТ АКУСТИЧЕСКИХ ХАРАКТЕРИСТИК ДЛЯ ПОМЕЩЕНИЯ С ПРИМЕНЕНИЕМ ПАНЕЛЕЙ ТИП 28

CALCULATION OF ACOUSTIC CHARACTERISTICS OF A ROOM WITH THE APPLICATION OF PANELS TYPE 28

Характеристики помещения:

- Объём помещения: 63 м³
- Тип потолка: оштукатуренная плита
- Площадь помещения: 18,0 м²
- Площадь панелей: 8 м²
- Среднее время реверберации
- Tm [125-4000 Гц] = 0,51 s

Room characteristics:

- Room volume: 63 м³
- Type of ceiling: plasterboard
- Area of the room: 18.0 м²
- Area of the panels: 8 м²
- Average reverberation time
- Tm [125-4000 Hz] = 0.51 s

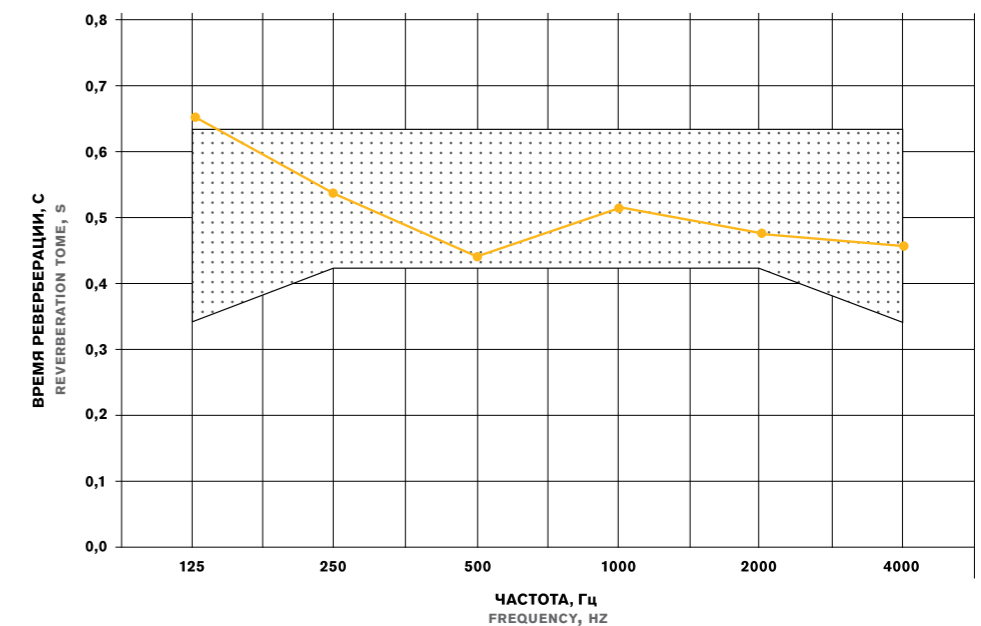

ЧАСТОТА, Гц
FREQUENCY, HZ

ТЕХНИЧЕСКАЯ ЧАСТЬ/УЗЛЫ

HPL AND LAMINATED PANELS

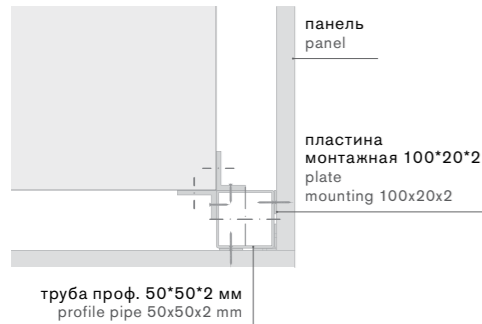

Узел крепления стыка двух панелей внешний угол 90°.
Node fixing joint between two panels with external angle of 90°.

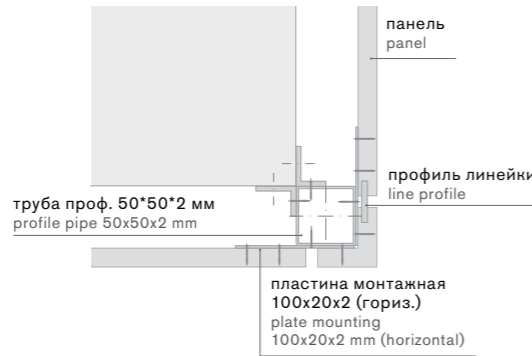

Узел крепления стыка двух панелей внешний угол под 90° через линейку, стык 10 мм.
Node fixing joint between two panels with external angle of 90° through the line, the joint is 10 mm.

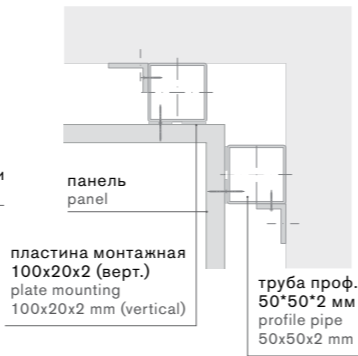

Узел крепления стыка двух панелей внутренний угол под 90°.
Node fixing joint between two panels with internal angle of 90°.



Узел крепления стыка двух панелей внутренний угол под 90° через линейку, стык 10 мм.
Node fixing joint between two panels with internal angle of 90° through the line, the joint is 10 mm.

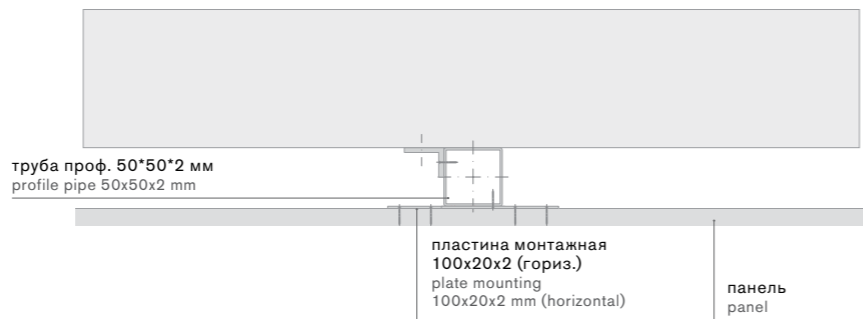

Узел крепления стыка двух панелей.
Fixing joint between two panels.

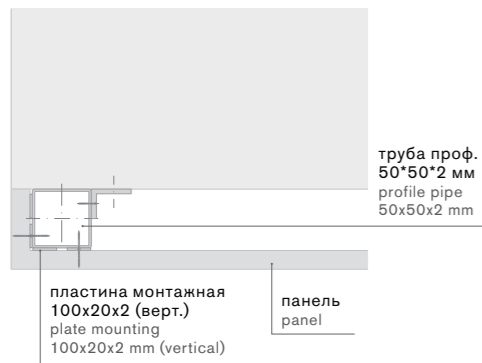

Узел крепления торцевой заглушки.
Fixing joint of end cap.



Узел крепления стыка двух панелей через линейку, стык 10 мм.
Fixing joint between two panels through the line, the joint is 10 mm.

АКУСТИЧЕСКИЕ СВОЙСТВА ПАНЕЛЕЙ

DESIGN FEATURES

Частотные характеристики коэффициентов звукопоглощения перфорированных панелей «Nayada Акустика», размещенных с откосом от твердой поверхности на 130 мм.

Frequency characteristics of the sound absorption coefficients of the perforated panels "Nayada Acoustics", placed relative to the solid surface at 130 mm.

ТИП 9
TYPE 9



Коэффициент перфорации – 8,1%
The perforation factor is 8.1%

α_w	0,80
NRC	0,85

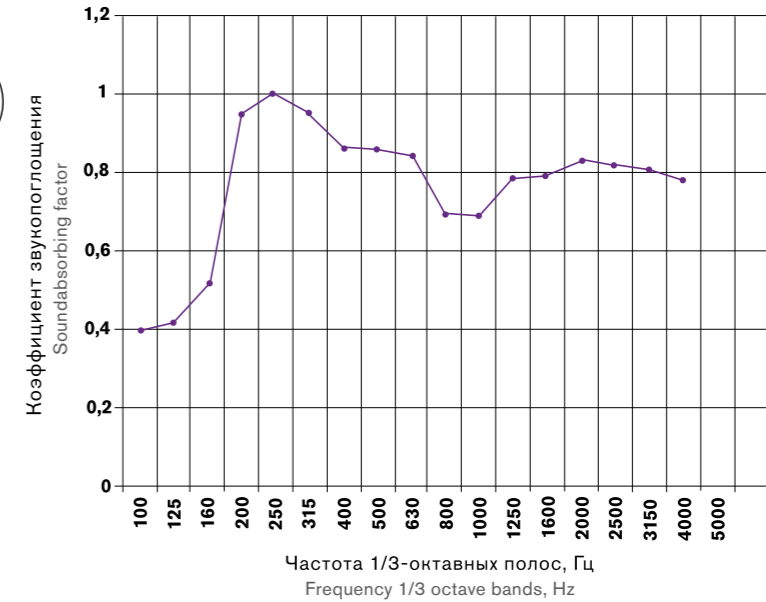
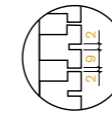

HZ	alpha_w
100	0,40
125	0,42
160	0,54
200	0,96
250	1
315	0,96
400	0,87
500	0,87
630	0,85
800	0,69
1000	0,69
1250	0,78
1600	0,79
2000	0,83
2500	0,82
3150	0,81
4000	0,78
5000	0,75

ТИП 28
TYPE 28



Коэффициент перфорации – 3,9%
The perforation factor is 3.9%

α_w	0,60
NRC	0,65

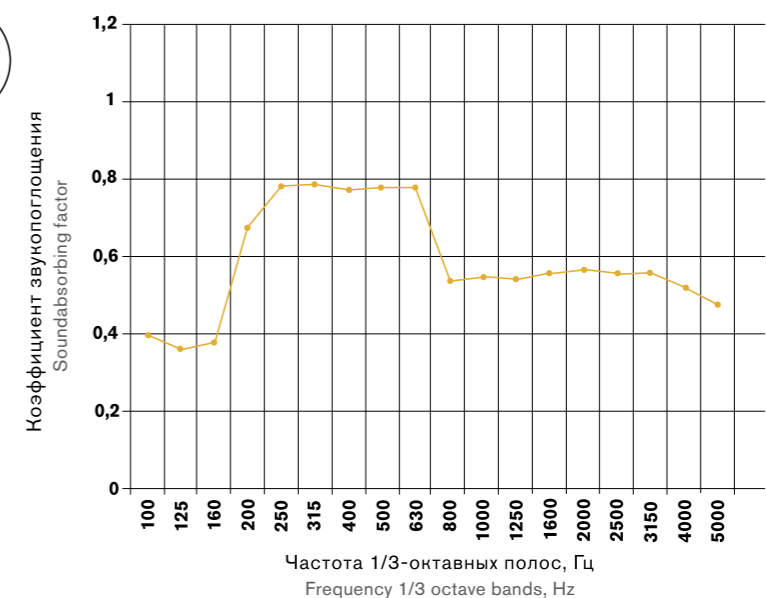
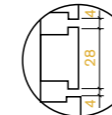

HZ	alpha_w
100	0,40
125	0,37
160	0,38
200	0,69
250	0,78
315	0,79
400	0,77
500	0,78
630	0,78
800	0,55
1000	0,56
1250	0,55
1600	0,57
2000	0,58
2500	0,57
3150	0,57
4000	0,53
5000	0,48



NAYADA-FIREPROOF

Для повышения безопасности рекомендуется сочетать новейшие системы пожаротушения и оповещения с использованием противопожарных перегородок. Функционирование этих систем зависит от срабатывания сигнализации, подачи напряжения на огнетушащий модуль, от напора воды. Противопожарные перегородки NAYADA-Fireproof защищают от проникновения огня при любых обстоятельствах.

Существует несколько параметров, от которых зависит эффективность таких перегородок.

Основным является время сохранения их технических характеристик во время пожара, таких как:

- целостность конструкции (E);
- теплоизолирующие свойства (I);
- плотность теплового потока на определенном расстоянии на необогреваемой поверхности конструкции (W);
- непроницаемость для дыма и газа (S).

Ощущать себя в безопасности — базовая составляющая психологического комфорта (а значит и работоспособности) сотрудников. Это ощущение зависит от множества факторов, в том числе и от уверенности в защите офиса от пожара.

To increase safety, we recommend to combine state-of-the-art fire control and alarm systems with application of fire-resistant partitions. Operation of those systems depends on alarm actuation, supply of voltage to the anti fire module, and water pressure, while NAYADA-Fireproof fire-resistant partitions prevent from fire penetration under any circumstances. There are several factors influencing efficiency of such partitions. The main factor is the time limit for maintenance of their technical properties in case of fire, such as:

- structural integrity (E);
- heat insulation (I);
- heat flow density at the specific distance across the unfired surface of the structure (W);
- fume and gas impermeability (S).

Feeling safe is the basic component of employees' psychological comfort (and, consequently, their working capacity). This feeling is dependant on a number of factors, including security about office fire prevention.

VOESTALPINE

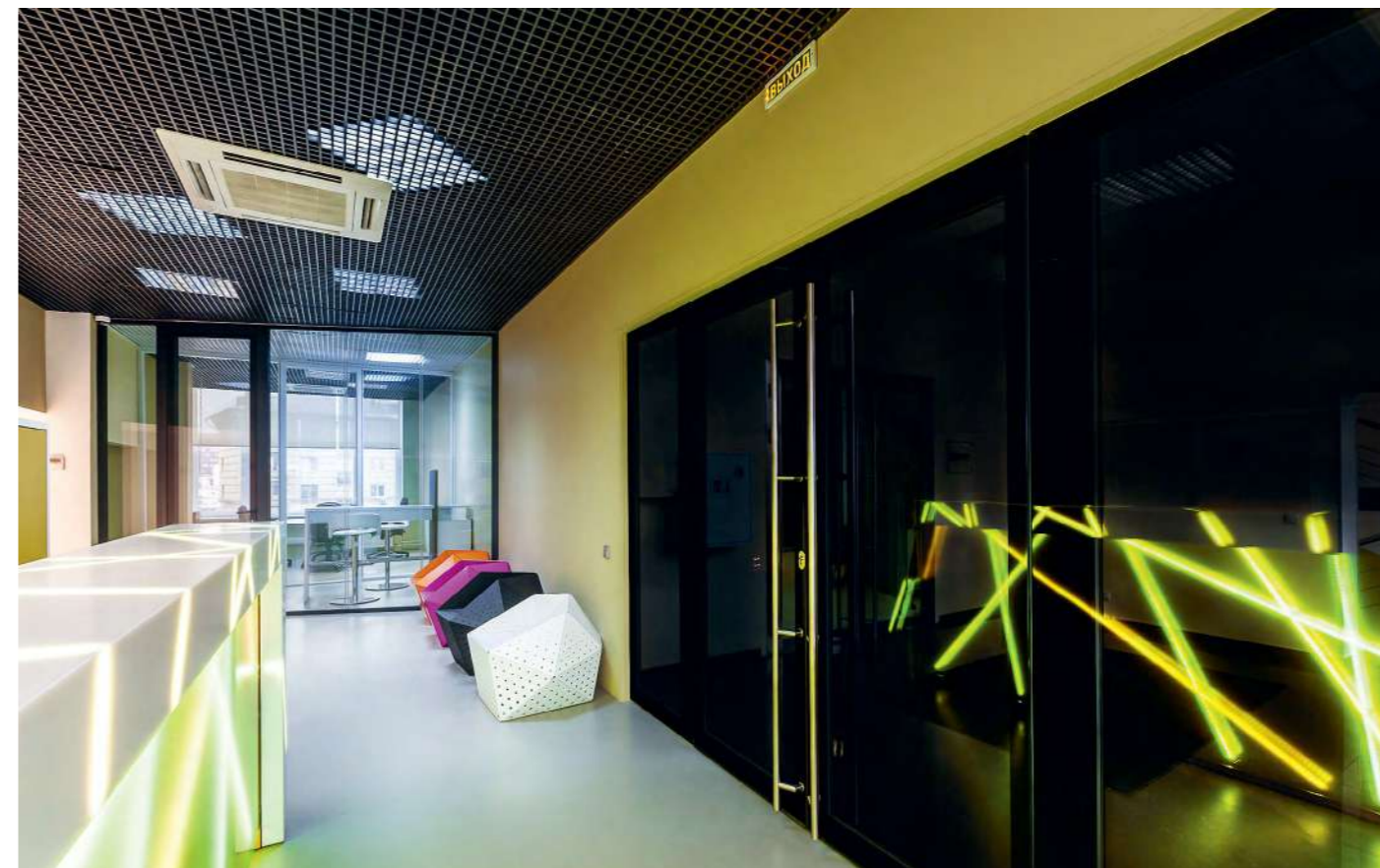

Применение сварочных работ при создании конструкций, выполненных из профиля VOESTALPINE, обеспечивает дополнительную прочность в местах соединения профилей, что позволяет создавать высокие перегородки и двери. Порошковая окраска защищает поверхность конструкции и сохраняет ее эстетическую привлекательность в течение многих лет.

Welding works when building structures which are made from VOESTALPINE profile, secure additional reliability to profile junctions that allows creation of high partitions and doors. Powder coating protects structure surface and maintain its aesthetic appeal for years.

ТЕХНИЧЕСКИЕ ХАРАКТЕРИСТИКИ

SPECIFICATIONS

перегородки partitions

максимальная высота
maximum panel height

максимальная ширина
maximum width

EIW45/EIW60
EIW45/EIW60

6000 мм
6000 mm

не ограничено
not limited

двери doors

максимальная высота
maximum panel height

максимальная ширина
maximum width

EIW30/EIW60
EIW30/EIW60

3000 мм
3000 mm

1200 мм (однопольные)
1200 mm (single-leaf)
2100 мм (двупольные)
2100 mm (double-leaved)

АЛЮМИНИЕВЫЕ

ALUMINUM



Лёгкий и прочный алюминий — идеальный материал для создания больших конструкций без дополнительных усиливающих элементов. Системы из алюминия обладают высокой (более 80 лет) долговечностью.

Lightweight and stable aluminum is perfect for building large structures without using additional reinforcing elements. Aluminum systems are highly durable (over 80 years).

ТЕХНИЧЕСКИЕ ХАРАКТЕРИСТИКИ**SPECIFICATIONS**

перегородки
partitions

максимальная высота
maximum panel height

максимальная ширина
maximum width

EIW45/EIW60
EIW45/EIW60

6000 мм
6000 mm

не ограничено
not limited

двери
doors

максимальная высота
maximum panel height

максимальная ширина
maximum width

EIW30/EIW60
EIW30/EIW60

3000 мм
3000 mm

1200 мм (однопольные)
1200 mm (single-leaf)

2100 мм (двупольные)
2100 mm (double-leaved)

2100 mm (double-leaved)

**FORSTER/нержавеющая сталь**

FORSTER/stainless steel



Конструкции из профильных систем FORSTER обладают высокими технологическими характеристиками, устойчивы к коррозии и легко перерабатываются. Прочные соединения сварных углов позволяют создавать перегородки нестандартной высоты.

Structures build with the use of FORSTER profile systems have high process characteristics, are non-corrodible and can be recycled easily. Stable junctions in welded angles allow creation of partitions of non-standard height.

ТЕХНИЧЕСКИЕ ХАРАКТЕРИСТИКИ**SPECIFICATIONS**

перегородки
partitions

максимальная высота
maximum panel height

максимальная ширина
maximum width

EIW45/EIW60
EIW45/EIW60

6000 мм
6000 mm

не ограничено
not limited

двери
doors

максимальная высота
maximum panel height

максимальная ширина
maximum width

EIW30/EIW60
EIW30/EIW60

3000 мм
3000 mm

1200 мм (однопольные)
1200 mm (single-leaf)

2100 мм (двупольные)
2100 mm (double-leaved)

2100 mm (double-leaved)

ЦЕЛЬНОСТЕКЛЯННЫЕ

ALL-GLASS

элементы elements	предел огнестойкости fire-resistant rating	максимальная высота maximum height	максимальная ширина maximum width
перегородки partitions	EIW15 EIW30 EIW45 EIW60	3200 мм*	перегородки бесконечной длины partitions of unlimited length
двери doors	EIW15 EIW30	3000 мм* *dependant on the max glass height	1200 мм (однопольные)/2100 мм (двупольные) 1200 mm (single-leaf) / 2100 mm (double-leaved)



Цельностеклянные конструкции создают эффект свободного пространства, обладают высокими жароустойчивыми характеристиками, надёжно защищают от огня.

All-glass structures create an effect of open space, have high heat-resistant properties, protect from fire reliably.

**ПРЕДЕЛЫ ОГНЕСТОЙКОСТИ ПРОТИВОПОЖАРНЫХ ПРЕГРАД**

FIRE-RESISTANT RATINGS OF FIRE-RESISTANT BARRIERS

НАИМЕНОВАНИЕ ПРОТИВОПОЖАРНЫХ ПРЕГРАД NAME OF THE FIRE-RESISTANT BARRIER	ПРЕДЕЛ ОГНЕСТОЙКОСТИ ПРОТИВОПОЖАРНЫХ ПРЕГРАД FIRE-RESISTANT RATING OF FIRE-RESISTANT BARRIERS	ТИП ЗАПОЛНЕНИЯ ПРОЕМОВ В ПРОТИВОПОЖАРНЫХ ПРЕГРАДАХ TYPE OF OPENING CLOSURE	ТИП ТАМБУР-ШЛЮЗА TYPE OF ENCLOSURE PRESSURIZATION
стены walls	1 2 REI 150 REI 145	1 2	1 2
перегородки partitions	1 2 EI 145 EI 145	2 3	1 2
светопрозрачные перегородки с остеклением площадью более 25% translucent partitions with glazing area exceeding 25%	1 2 EIW 45 EIW 45	2 3	1 2
перекрытия floor slabs	1 2 3 4 REI 150 REI 160 REI 145 REI 15	1 2 2 3	1 1 1 2

E потеря конструктивной целостности

I потеря теплоизолирующей способности вследствие повышения температуры на необогреваемой поверхности конструкции до предельных значений

W достижение предельной величины плотности теплового потока на нормируемом расстоянии на необогреваемой поверхности конструкции

S дымогазонепроницаемость

ПРЕДЕЛЫ ОГНЕСТОЙКОСТИ ЗАПОЛНЕНИЯ ПРОЕМОВ В ПРОТИВОПОЖАРНЫХ ПРЕГРАДАХ

FIRE-RESISTANT RATINGS OF OPENING CLOSURES IN FIRE-RESISTANT BARRIERS

НАИМЕНОВАНИЕ ЭЛЕМЕНТОВ ЗАПОЛНЕНИЯ ПРОЕМОВ В ПРОТИВОПОЖАРНЫХ ПРЕГРАДАХ FIRE-RESISTANT RATINGS OF OPENING CLOSURES IN FIRE-RESISTANT BARRIERS	ТИП ЗАПОЛНЕНИЯ ПРОЕМОВ В ПРОТИВОПОЖАРНЫХ ПРЕГРАДАХ	ПРЕДЕЛ ОГНЕСТОЙКОСТИ FIRE-RESISTANT RATINGS OF OPENING CLOSURES IN FIRE-RESISTANT BARRIERS
двери (за исключением дверей с остеклением более 25% и дымогазонепроницаемых дверей), ворота, люки, клапаны, шторы и экраны doors (except doors with glazing area exceeding 25% and fume/gas tight doors), gates, hatches, valves, blinds and screens	1 2 3	EI 160 EI 130 EI 115
двери с остеклением более 25% doors with glazing area exceeding 25%	1 2 3	EIW 60 EIW 30 EIW 15
дымогазонепроницаемые двери (за исключением дверей с остеклением более 25%) дымогазонепроницаемые двери fume/gas tight doors (except doors with glazing area exceeding 25%)	1 2 3	EIS 60 EIS 30 EIS 15
с остеклением более 25%, шторы и экраны fume/gas tight doors with glazing area exceeding 25%, blinds and screens	1 2 3	EIWS 60 EIWS 30 EIWS 15
двери шахт лифтов elevator shaft gates	2	EI 30 (в зданиях высотой не более 28 метров предел огнестойкости дверей шахт лифтов принимается E30)
окна windows	1 2 3	E 60 E 30 E 15

ФЕДЕРАЛЬНЫЙ ЗАКОН РОССИЙСКОЙ ФЕДЕРАЦИИ ОТ 22 ИЮЛЯ 2008 ГОДА № 123-ФЗ «ТЕХНИЧЕСКИЙ РЕГЛАМЕНТ О ТРЕБОВАНИЯХ ПОЖАРНОЙ БЕЗОПАСНОСТИ»

THE FEDERAL LAW OF THE RUSSIAN FEDERATION No. 123-FZ OF 22 JULY 2008 "TECHNICAL REGULATIONS FOR FIRE SAFETY REQUIREMENTS"



SmartWall

Раздвижные стены SmartWall – это звукоизоляционные конструкции, состоящие из отдельных секций, соединяемых между собой с помощью системы «шип-паз».

Стены легки в эксплуатации, без особых усилий их можно убрать в парковочную зону и заново собрать в единое целое. Стены гарантируют высокую звукоизоляцию как в больших помещениях, так и в компактных, где для разделения пространства используется перегородка.

Каждая секция (сегмент) укомплектована телескопическими механизмами в пол и потолок, которые обеспечивают фиксацию каждой секции и перегородки в целом, а также звукоизоляцию всей стены в помещении. В зависимости от типа парковки секции снабжены одним или двумя роликами.

Собранная в проеме конструкция представляет собой стену от пола до потолка с глухим заполнением или окнами, или дверьми.

Раздвижные стены Smartwall устанавливаются в таких помещениях как:

- гостиницы, конференц-залы, выставочные залы
- школы, детские сады, высшие учебные заведения
- рестораны, кафе и столовые
- торговые центры и развлекательные центры
- офисные и общественные помещения
- спортивные залы, стадионы и прочие сооружения
- производственные помещения и заводы

Smartwall sliding walls are acoustic structures composed of independent panels.

The walls are easy operable and ensure high acoustic insulation both in large and small rooms. Every segment is equipped with extended elements for ceiling and floor fixation, which facilitate installation and acoustic insulation of the entire wall. Depending on parking type, the segments may be equipped with one or two roller mounts. When closed, the structure appears like a smooth and consistent wall.

Smartwall sliding walls are installed in the following areas:

- hotels, conference halls, exhibition halls
- schools, nursery schools, colleges and universities
- restaurants, cafes and dining places
- shopping malls and recreational centers
- offices and public areas
- gyms, stadiums and similar areas
- sports facilities
- production facilities and plants

SMARTWALL WG5



Инновационная разработка инженеров компании NAYADA: звукоизоляционная стеклянная перегородка со встроенной стеклянной дверью.

Толщина — 85 мм
Звукоизоляция — 40 Дб

Innovation by NAYADA engineers. All-glass sections and glazed door leaf.
Thickness — 85 mm
Acoustic insulation — 40 dB



ТЕХНИЧЕСКИЕ ХАРАКТЕРИСТИКИ

SPECIFICATIONS

фиксация секций

installation of sections

с помощью телескопических механизмов «вверх-вниз»
with the use of extended up-down sills

материал отделки добора

complement finishing material

анодированный алюминий
без возможности покраски
anodized Al with no coating option

заполнение секций

cover boards

закаленное стекло 6 мм
tempered glass



SMARTWALL G5



Цельностеклянные раздвижные стены.

Секции перегородки G5 выполнены из закаленного стекла толщиной 10 – 12 мм, по верхней и нижней кромке которого установлен алюминиевый профиль толщиной 40 мм и высотой 100 мм. Крепление стекла к верхнему профилю производится двумя штифтами. В перегородке применяется только двухроликовый трек (каждая секция крепится к треку двумя роликами, отстоящими от края секции на величину 120 мм). В перегородке применяются стационарные маятниковые двери на напольном доводчике.

Требования:

- G5 со стеклом 10 мм – высота до 3 метров
- G5 со стеклом 12 мм – высота до 3,5 метров

All-glass sliding walls.

Technical features:

- with 10 mm tempered glass — the partition height up to 3 m
- with 12 mm tempered glass — the partition height up to 3,5 m

ТЕХНИЧЕСКИЕ ХАРАКТЕРИСТИКИ

SPECIFICATIONS

секция с дверью pass door section	+
фиксация секций installation of sections	шпингалетами в пол slide bolt latch to the floor
материал отделки добора complement finishing material	добор отсутствует no complement



SMARTWALL H5/H5K/H5F



Трансформируемые перегородки систем H5/H5K/H5F подходят для помещений с высотой потолков до 4 метров, обеспечивая звукоизоляцию до 42 дБ.

Для помещений с требованием к классу пожарной опасности К0(45) в линейке SmartWall есть продукт H5F, разработанный специально для таких учреждений как детские сады, школы, учебные заведения.

This is an economy segment system among transformable partitions while keeping a complete functionality in the dedicated space.

Performance characteristics allow inclusion of the system virtually into any room.

KM0 certified H5F system can be applied in the institutions (nursery schools, schools, education institutions) imposing higher requirements on compliance with fire safety regulations and standards.

Особенности:

- звукоизоляция 36 - 42 Дб
- максимальная высота - 4 м
- толщина - 85, 100 мм
- вес м2 - 29 - 62 кг
- управление – механика

Technical features:

- acoustic insulation 36, 42 dB
- maximum height - 4 m
- thickness - 85, 100 mm
- weight m2 - 29 - 62 kg
- control – mechanical

ТЕХНИЧЕСКИЕ ХАРАКТЕРИСТИКИ

SPECIFICATIONS

	H5	H5K	H5F
секции с окнами window sections	+	-	-
фиксация секций installation of sections	+	+	+
материал отделки добора complement finishing material	анодированный алюминий (без покраски) anodized Al (with no coating option)		
магнитная полоса на стыке секций magnet strip on sections joint	-	-	-
секция с дверью pass door section	+	-	-



SMARTWALL H7/H7K



Система трансформируемых перегородок премиум-сегмента. Снабжена специальным лепестковым уплотнителем и магнитной лентой, которые обеспечивают плотное смыкание секций и повышенный уровень звукоизоляции. В данной системе возможно применение одностворчатых и двухстворчатых дверей.

В качестве заполнения секций в системе H7/H7K помимо ЛДСП и шпонированного МДФ мы предлагаем обтяжку секций тканями, обоями.

This is a premium segment system among transformable partitions. It is equipped with special multi-layer acoustic sealant and a magnet strip to ensure tight abutment and higher acoustic insulation. The system can use both single-leaf and double-leaved doors.

The sections can be filled with standard laminated chipboards and veneered MDF, covered with fabrics, wallpapers and many other optional materials.

Особенности:

- высота до 7 метров
- звукоизоляция до 54 dB

Technical features:

- height up to 7 m
- acoustic insulation up to 54 dB

ТЕХНИЧЕСКИЕ ХАРАКТЕРИСТИКИ

SPECIFICATIONS

	H7	H7K
секции с окнами window sections	+	+
фиксация секций installation of sections	+	+
материал отделки добора complement finishing material	пластик/шпон/RAL plastics/veneer/RAL	
магнитная полоса на стыке секций magnet strip on sections joint	+	+
секция с дверью pass door section	+	+
секция с двупольной дверью double pass door section	+	+

**ВИДЫ СЕКЦИЙ**

SECTION TYPES

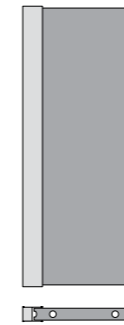
секция с добором
section with a complement

Устанавливается первой у паркинга.
It is installed next to the parking.

средняя секция
middle section

Большинство секций в перегородке именно средние.
They form the most part of partition sections.

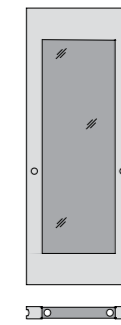
секция с окном
window section

Когда необходима и звукоизоляция и светопрозрачность.
It is installed to ensure both acoustic insulation and translucency.

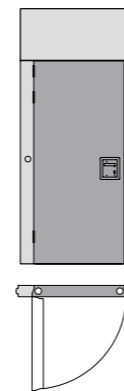
секция с дверью
door section

Для удобства перехода из одного помещения в другое устанавливается дверь. Ширина дверного полотна 900 мм, высота 2100 мм.
The door is installed to facilitate transition from one room to another. The width of the door leaf is 900 mm, height – 2100 mm.

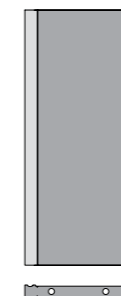
Г-образная секция
L-section

При сложной конфигурации перегородки с Г-образным соединением используется Г-образная секция.
L-section is used in complicated partition configurations with L-junction.

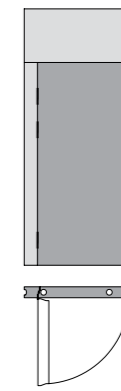
двупольная дверь в секциях
double-leaved door inserted into sections

При необходимости устанавливается двупольная дверь с шириной 1800 мм и высотой 2100 мм.
Where necessary, a 1800 mm wide and 2100 mm high double-leaved door is installed.

ПАРКИНГ (ВАРИАНТЫ ОРГАНИЗАЦИИ)

PARKING (VARIANTS)

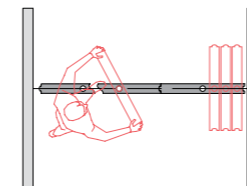
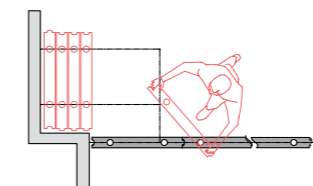
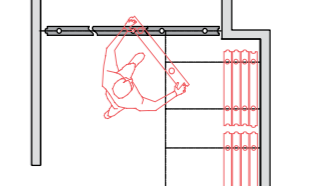
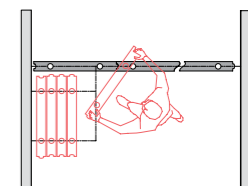
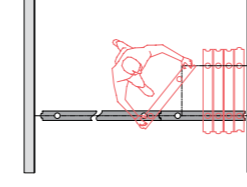
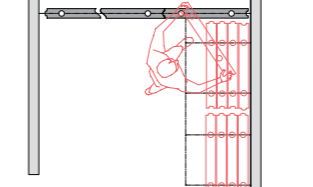
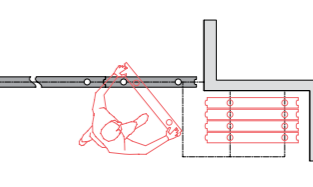
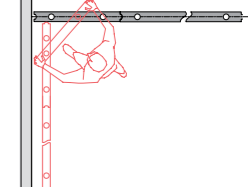
однороликовый паркинг
one-roller parking**двухроликовый паркинг**
two-roller parking**двухроликовый паркинг**
two-roller parking**двухроликовый паркинг**
two-roller parking**двухроликовый паркинг**
two-roller parking**двухроликовый паркинг**
two-roller parking**двухроликовый паркинг**
two-roller parking**двухроликовый паркинг**
two-roller parking

* Представлены распространенные типы парковки секций.

*These are only common sections parking types. Options of arrangement of sections parking are limited with your ideas only.

ВИДЫ ТРЕКОВ

TRACK TYPES

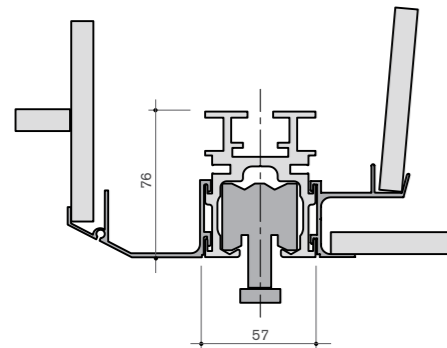
ОДНОРОЛИКОВЫЙ ТРЕК
ONE-ROLLER

Предельно допустимая нагрузка на ролик не более 180 кг.
Maximum weight per roller not more than 180 kg.

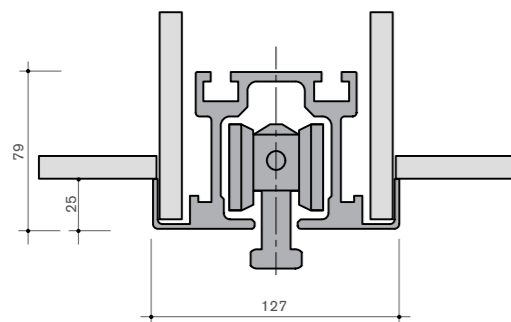
ОДНОРОЛИКОВЫЙ ТРЕК УСИЛЕННЫЙ
ONE-ROLLER TRACK, ENFORCED

Предельно допустимая нагрузка на ролик не более 400 кг.
Maximum weight per roller not more than 400 kg.

МАТЕРИАЛЫ ЗАПОЛНЕНИЯ СТЕН

FINISH MATERIALS FOR WALLS



ПЛАСТИК / МАГНИТНО-МАРКЕРНЫЙ ПЛАСТИК
PLASTIC / MAGNETIC WHITEBOARDS FOR MARKER USE



ОКРАСКА
COATING



ШПОН, ЛДСП, МДФ
VENEER, LAMINATED CHIPBOARDS, MDF

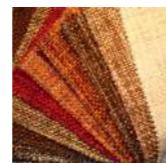

ТКАНЬ
FABRICS

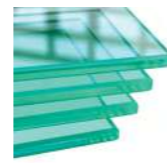

СТЕКЛО
GLASS

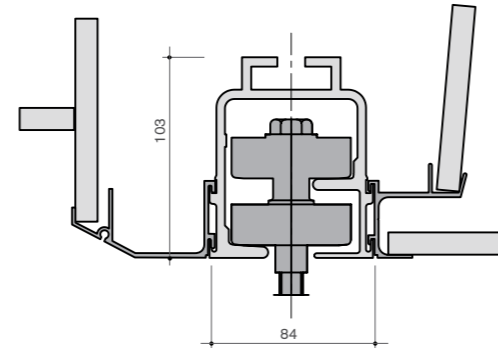
ДВУХРОЛИКОВЫЙ ТРЕК
TWO-ROLLER

Максимальная масса секции, подвешиваемой на двухроликовом треке, не более 450 кг.
Maximum weight per two roller not more than 450 kg.

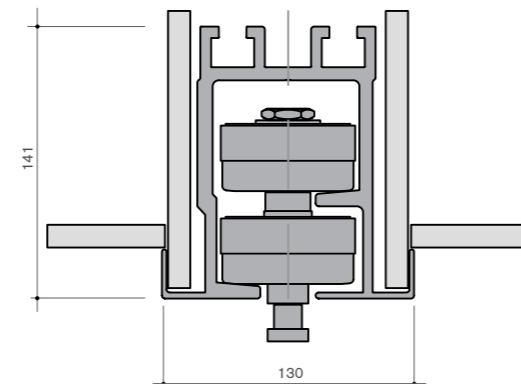
ДВУХРОЛИКОВЫЙ ТРЕК УСИЛЕННЫЙ
TWO-ROLLER TRACK, ENFORCED

Предельно допустимая нагрузка на пару роликов не более 650 кг.
Maximum weight per two roller not more than 650 kg.

ТЕХНИЧЕСКИЕ ХАРАКТЕРИСТИКИ ПЕРЕГОРОДОК SMARTWALL

PERFORMANCE CHARACTERISTICS OF SMARTWALL PARTITIONS

параметры перегородки partition properties	SmartWall H5-K	SmartWall H5-F	SmartWall H5	SmartWall H7	SmartWall H7-K	SmartWall G5	SmartWall WG5	
	глухие, бюджетный сегмент solid, economy segment			глухие, премиум сегмент solid, premium segment		цельностеклянные all-glass	двойное стекло со звуко- изоляцией / double glazing with acoustic insulation	
параметры горючести flammability properties	—	K0 (45)	—	—	—	—	—	
максимальная высота секции maximum height	однороликовый (76x57 мм) one-roller (76x57 mm)		3,5 м		3,5 м	—	—	
	двухроликовый (103x84 мм) two-roller (103x84 mm)		4 м		6 м	3,5 м	3 м	
	однороликовый усиленный (76x57 мм) one-roller, enforced (76x57 mm)		—		4 м	—	—	
двухроликовый усиленный two-roller, enforced		—		7 м		—	—	
минимальная высота перегородки minimum partition height	1,8 м							
толщина перегородки/толщина телескопического добора the thickness of the partition / the thickness of the telescopic transoms	85/100 мм		100/123 мм	113/143 мм	98/123 мм	10/12 мм, 40 мм по профилю across the profile	85/100 мм	
ширина секции section width	900-1250 мм							
масса 1 кв. м. перегородки в зависимости от звукоизоляции weight of 1 sq.m of partitions in terms of its acoustic insulation	32 dB	35 кг	—	—	—	не нормируется, масса со стеклом 10 мм - 30 кг/м ² , масса со стеклом 12 мм - 35 кг/м ² not standardized; with 10 mm thick glass - 30 kg/m ² , with 12 mm thick glass - 35 kg/m ²	—	
	34 dB	—	40 кг	—	—		—	
	37 dB	—	—	—	—		—	55 кг
	39 dB	—	—	45 кг	—		50 кг	—
	42 dB	—	—	—	—		50 кг	—
54 dB	—	—	—	—	70 кг	—		
обрамление алюминиевым профилем framed with aluminum profile	+		—	—	+	—	+	
дверь однопольная, условный проход one-leaf door, nominal width	—		800x2000 мм	900x2100 мм		2/3 средней секции по ширине перегородки 2/3 of middle section as to the width of the partition	800x2000 мм	
дверь двухпольная, условный проход two-leaved door, nominal width	—		—	1800x2100 мм			—	
мин. высота перегородки с дверью min. height of the door partition	—		2350 мм	2450/2550 мм		по высоте перегородки as to the height of the partition	2350 мм	
дверь однопольная, стационарная, условный проход one-leaf door, fixed, nominal width	—		—	—		+	—	
секции с окнами window sections	—		+		+			
фиксация секций installation of sections	с помощью выдвинжных порогов "верх-низ" with the use of extended up-down sills					шпингалетами в пол slide bolt latch to the floor	с помощью выдвинжных порогов "верх-низ" with the use of extended up-down sills	
материал отделки добора complement finishing material	анодированный Al без возможности покраски anodized Al with no coating option			пластик / шпон / RAL plastics / veneer / RAL		—	анодированный Al anodized Al	
магнитная полоса на стыке секций magnet strip on sections joint	—		+		—			



МОБИЛЬНЫЕ ПЕРЕГОРОДКИ

Организовать рабочее пространство, отделить часть пространства для проведения встреч и совещаний - в таких случаях мобильные перегородки становятся незаменимыми, они позволяют максимально эффективно использовать пространство офиса. Лёгкий и быстрый монтаж мобильных перегородок значительно ускоряет процесс создания личных рабочих мест и систем зонирования.

Конструкции рассчитаны на крепление к ним полок и дополнительных элементов. Поэтому полезная площадь импровизированного мини-кабинета увеличивается.

Fixed partitions are not applicable anywhere. Some offices use more functional solution that is mobile partitions. They are easy to disassemble or assemble, modify or relocate. They have no ceiling or floor fixtures as they are modules connected through special supporting stands.

When arranging the open space, it is often required to organize individual working areas for the employees within a limited period of time. Here-with they have to feel comfortable, not disturb each other and have possibility to concentrate on their current tasks.

АССОРТИМЕНТ И СФЕРА ПРИМЕНЕНИЯ

ASSORTMENT AND APPLICATIONS

Наименование Name	Сфера применения Application					Ценовой сегмент Price segment		
	Зоны ресепшн, холлы Reception areas, halls	Кабинеты руководителей Offices for executives	Офисные посещения Office rooms	Office space	Сфера услуг Service companies	Низкий Economy	Средний Middle	Высокий Premium
UNO	+		+	+	+	+		
BLITZ	+	+	+	+	+		+	
OPTIMA+	+	+	+	+	+			+
ICE	+		+	+	+			



NAYADA - UNO

Мобильная система перегородок с максимальной высотой 1,8 м. Простота и легкость конструкции мобильных перегородок NAYADA-UNO делает эту систему универсальной и незаменимой для рационального зонирования рабочих мест офисных работников.

Mobile partition system with the maximum height of 1,8 m. Simplicity and weightlessness of the structure of NAYADA-UNO mobile partitions make this system multi-purpose and ultimate for efficient zoning of office employees' working spaces.

ТЕХНИЧЕСКИЕ ХАРАКТЕРИСТИКИ

SPECIFICATIONS

ширина модуля:

module width

длина модуля:

module length

высота модуля:

module height

высота установки поперечины:

cross beam installation height

28 мм

module width

от 600 до 1200 мм с шагом 100 мм

600 to 1200 mm, at a pitch of 100 mm

1300, 1600 мм

1300, 1600 and 1800 mm

900, 1200 мм (указывается от пола до верха поперечины)

820, 1300 mm (from the floor to the beam upper edge)



ВАРИАНТЫ ДЕЛЕНИЯ МОДУЛЕЙ

SPECIFICATIONS

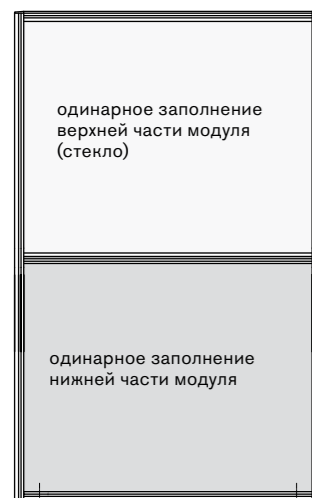

Модуль комбинированный «NAYADA-UNO»

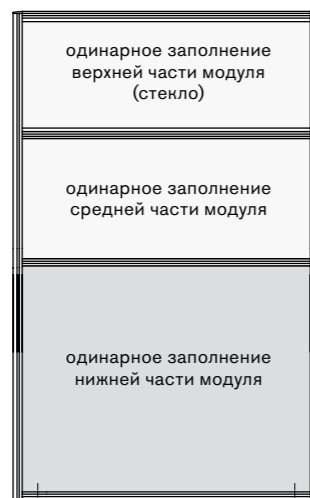

Модуль комбинированный с 2-мя поперечинами «NAYADA-UNO»

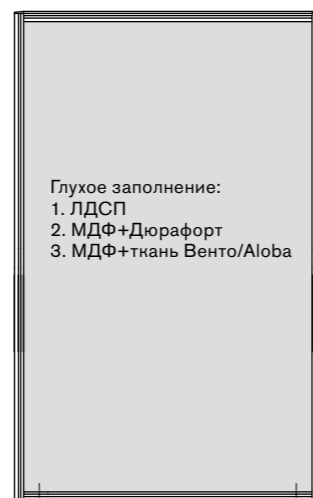

Модуль глухой «NAYADA-UNO»



Модуль остекленный «NAYADA-UNO»

ЭКРАНЫ

SCREENS



крепление столешницы к модулю UNO

junction between the tabletop and UNO module

Столешница крепится к боковым профилям модулей. Для установки используют «Набор крепления столешницы к модулю»

The tabletop is mounted to the module side profiles. The "Tabletop – Modul Installation Kit (with right/left steel angle)" is used for installation



крепление экрана через уголок-струбцину

screen installation through the clamping angle

Использование струбцин позволяет устанавливать экраны без повреждения поверхности на столы различной конструкции.

Application of clamps allow installation of the screens without damaging surfaces of various desk types



струбцина clamp

Струбцины для экрана UNO позволяют крепить экран к столешнице с зазором

UNO screen clamps allow installation of the screen onto the tabletop with a gap facilitating cabling.

СОЕДИНЕНИЯ

JUNCTIONS

решение запатентовано
patented solution

УГЛОВАЯ L-JUNCTION



УНИВЕРСАЛЬНАЯ Universal



Для соединения модулей УНО под произвольным углом применяется «Стойка Blitz универсальная».

Blitz multi-purpose stand is applied to connect UNO modules under a user-defined angle

КРЕПЛЕНИЕ К СТЕНЕ

WALL CONNECTION



Набор крепления модуля NAYADA-Uno к стене позволяет устанавливать модуль на расстоянии от 5 до 60 мм от стены

NAYADA-Uno module wall mount kit allows installation of the module at a distance of 5 to 60 mm from the wall

ОПОРЫ

STANDS

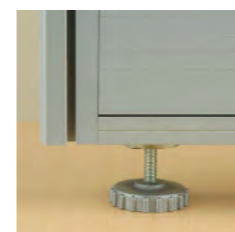

опора регулируемая adjustable stand



опора универсальная multi-purpose stand



опора широкая wide stand

ЦВЕТ ПРОФИЛЯ

MAGIC DOOR

- Стандартный цвет профиля RAL8684;
- Профиль, окрашенный в цвета по каталогу RAL



*ткань на фото предоставлена заказчиком



*ткань на фото предоставлена заказчиком

NAYADA - OPTIMA+

Основательность и мобильность, открытость и завершенность – основные характеристики системы NAYADA-Optima +, предлагающей полный комплекс решений по функциональному зонированию помещений и рациональной организации пространства.

Solidity and mobility, openness and completeness are the main characteristics of NAYADA-Optima + partition system. It offers a full range of solutions to the functional zoning of lodgements and the rational organization of space.

ТЕХНИЧЕСКИЕ ХАРАКТЕРИСТИКИ

SPECIFICATIONS

ширина модуля: module width	58 мм
длина модуля: module length	от 600 до 1200 мм с шагом 100 мм 600 to 1200 mm, at a pitch of 100 mm
высота модуля: module height	1150 - 2100 мм
высота установки поперечины: cross beam installation height	820, 1150 мм (указывается от пола до верха поперечины) 820, 1150 mm (from the floor to the beam upper edge)





КРЕПЛЕНИЕ К СТЕНЕ

WALL MOUNT



дистанционное крепление модуля к стене

distant junction between the tabletop and OPTIMA+ module

Набор крепления модуля NAYADA-Optima+ к стене позволяет устанавливать модуль на расстоянии от 5 до 71.5 мм от стены

NAYADA-Optima+ module wall mount kit allows installation of the module at a distance of 5 to 71.5 mm from the wall

ЭЛЕКТРОКОРОБ

CABLE TRAY



- Короб располагается в нижней или средней части каркаса модуля;
- Розетки устанавливаются в профиль электрокороба на объекте только с одной стороны электрокороба;
- Разводка коммуникаций осуществляется после окончания монтажа перегородки, через специальные пазы, выполненные в торцах боковых профилей модулей и стоек перегородки;
- В электрокороб могут помещаться провода слаботочные (телефония, сеть) и силовые (электрические);
- Рекомендуемая длина модуля с электрокоробом не более 1000мм.
 - The cable tray shall be located in the lower or middle part of the module frame
 - Arrangement of utility lines is allowed upon completion of partition installation through special slots in the ends of module side profiles and partition stands
 - Only low-voltage cabling (telephone, network) is allowed inside the cable tray
 - Cable tray in this system has small capacity. For a larger number of cables a hinged tray shall be installed.

УГЛОВЫЕ СОЕДИНЕНИЕ МОДУЛЕЙ

ANGLE MODULE JUNCTIONS



Г-образное соединение

L-junction



Т-образное соединение

T-junction



Х-образное соединение

X-junction



под произвольным углом

under an user-defined angle

решение запатентовано
patented solution

ПАРАМЕТРЫ УСТАНОВКИ ЖАЛЮЗИ

BLINDS INSTALLATION REQUIREMENTS

Стандартно ручка управления жалюзи устанавливается:

- При высоте модуля $H \leq 1800$ мм в заглушку модуля;
- При высоте $H > 1800$ мм в боковину модуля на высоте 20 мм от верха модуля.

Ширина жалюзи должна быть не менее 250 мм и не превышать по длине 1200 мм.

As a standard, blind control handles shall be installed:

- into the module cap, if the module has a height $H \leq 1800$ mm;
- into the sidewall of the module, 20 mm lower that the module top, if the module has a height $H > 1800$ mm.

The blind shall be no less than 250 mm wide and no longer than 1200 mm.

ОПОРЫ МОДУЛЕЙ ОПТИМА+

OPTIMA+ MODULE STANDS

**Опора модуля Optima + широкая**

Optima+ module wide stand

**Опора модуля регулируемая**

Multi-purpose module stand

**Опора модуля Optima + широкая на колёсах**

Optima+ module wide rolling stand

**Опора модуля универсальная**

Adjustable module standstand

СТАНДАРТНЫЕ ПОКРЫТИЯ

STANDARD FINISHING

**ТКАНЬ РОГОЖКА**
BASKET CLOTH**ВИНИЛ DURAFORT**
(серия 2000 и 3000)
DURAFORT VINYL (2000 AND 3000 SERIES)

больше информации
смотрите
на нашем сайте:
[www.nayada.ru/
products/finmaterials](http://www.nayada.ru/products/finmaterials)

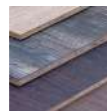
**ТКАНЬ АЛОВА**
ALOVA FABRIC**ЛДСП F509**
LAMINATED CHIPBOARD F509**ДВЕРИ В МОБИЛЬНЫХ ПЕРПЕГОРОДКАХ ОПТИМА+**

DOORS INSTALLED INTO OPTIMA+ MOBILE PARTITIONS



УСТАНОВКА ЛАМИНИРОВАННОЙ, КАШИРОВАННОЙ И ДВЕРИ SLIM В «NAYADA-ОПТИМА+»
INSTALLATION OF LAMINATED, MATTED OR SLIM DOOR INTO NAYADA-OPTIMA+ PARTITION

Стандартные параметры дверного полотна
830x2040 мм.

Standard size of the door leaf: 830x2040 mm



УСТАНОВКА ЦС ДВЕРИ В «NAYADA-ОПТИМА+»
INSTALLATION OF THE ALL-GLASS DOOR INTO NAYADA-OPTIMA+ PARTITION

Стандартные параметры ЦС полотна 750x2040 мм:

Standard size of the all-glass door: 750x2040 mm

НЕСТАНДАРТНЫЕ РЕШЕНИЯ ОПТИМА+

NON-STANDARD SOLUTIONS FOR OPTIMA+

ГАРМОШКА ИЗ МОДУЛЕЙ ОПТИМА+
ACCORDION CONNECTION
COMPOSED OF OPTIMA+ MODULES

Модули Optima+ на широких опорах с колесиками, соединенные петлями можно раздвигать и складывать в любой момент, без усилий. Мы можем изготовить «Гармошку» по вашим размерам, длиной от 2 м до 7 м, высотой до 2,1м.

Optima+ modules installed onto wide rolling stands and connected with hinges can be expanded or squeezed easily at any time. We can produce accordion connection composition according to your dimensions, with the length of 2 m to 7 m and the height up to 2,1 m.





NAYADA - BLITZ

Важным инструментом при создании офисов являются системы мобильных перегородок NAYADA-Blitz. При желании перегородки в считанные часы могут быть разобраны, передвинуты, а также собраны в другой конфигурации.

Рабочие места, созданные на базе системы NAYADA-Blitz, могут быть легко и быстро укомплектованы офисной мебелью, фурнитурой и аксессуарами.

NAYADA-Blitz Mobile Partition System is an important element of office design. They are called mobile partitions first of all because one can quickly rearrange the office space, using such partitions. If necessary, the partitions can be dismantled, moved and assembled in a different way in a few hours.

ТЕХНИЧЕСКИЕ ХАРАКТЕРИСТИКИ

SPECIFICATIONS

ширина модуля: module width	32 мм
длина модуля: module length	от 600 до 1200 мм с шагом 100 мм 600 to 1200 mm, at a pitch of 100 mm
высота модуля: module height	от 1300 до 1800 мм from 1300 to 1800 mm
высота установки поперечины: cross beam installation height	820, 1300 мм (указывается от пола до верха поперечины) 820, 1300 mm (from the floor to the beam upper edge)



ПАРАМЕТРЫ УСТАНОВКИ КАБЕЛЬ-КАНАЛА**CABLE TRAY INSTALLATION REQUIREMENTS**

- Установка розеток не предусмотрена;
Sockets installation is not assumed
- Рекомендуемая длина модуля с электрокоробом не более 1000мм. При изготовлении модулей с электрокоробом длиннее 1000мм возможно «провисание» электрокороба
Recommended module length (including a cable tray) shall not exceed 1000 mm. If a module with a cable tray which is longer than 1000 mm is produced, the cable tray may creep.
- В электрокороб могут помещаться только слаботочные провода (телефония, сеть)
Only low-voltage cabling (telephone, network) is allowed inside the cable tray

КРЕПЛЕНИЕ МОДУЛЯ К СТЕНЕ**MODULE WALL MOUNT**

Набор дистанционного крепления модуля предназначен для крепления модуля к стене на расстоянии от 5 до 77 мм.

The module distant wall mount kit allows installation of the module at a distance of 5 to 77 mm from the wall.

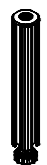
УГЛОВЫЕ СОЕДИНЕНИЯ МОДУЛЯ BLITZ**BLITZ MODULE ANGLE JUNCTIONS**

Стойка угловая.
Стойка предназначена для соединения двух трех или четырех модулей под углом 90град.

Angle stand.
This stand is for junction of two, three or four modules under 90° angle.



Стойка универсальная.
Стойка предназначена для соединения модулей под произвольными углами.
Multi-purpose stand.
This stand is for junction of modules under user-defined angles.

решение запатентовано
patented solution



Г – ОБРАЗНАЯ
L-JUNCTION



Т – ОБРАЗНАЯ
T-JUNCTION



Х – ОБРАЗНАЯ
X-JUNCTION



ПРОИЗВОЛЬНОГО УГЛА
USER-DEFINED ANGLES

ОПОРЫ МОДУЛЕЙ BLITZ**BLITZ MODULE STANDS**

ШИРОКАЯ
WIDE



ШИРОКАЯ НА КОЛЕСАХ
WIDE ROLLING



УНИВЕРСАЛЬНАЯ
MULTI-PURPOSE



РЕГУЛИРУЕМАЯ
ADJUSTABLE

РАДИАЛЬНЫЕ МОДУЛИ BLITZ**BLITZ CURVED MODULES**

Радиальный модуль используется в составе перегородок Blitz. Модуль высотой до 1600 мм опирается на три регулируемые опоры и состоит из алюминиевого каркаса с гнутыми панелями МДФ, оклеенными виниловым покрытием Durafort, а также панели из поликарбоната, обивка панелей тканью. Остекление не предусматривается. Внутренний радиус модуля – 800 мм. Угол поворота модуля – 90°. Модули с радиусом закругления менее 800мм не изготавливаем.

Геометрические параметры, варианты соединения модулей перегородки с использованием радиусных модулей.

A curved module is used as a part of Blitz partitions. The module which is up 1600 mm high, is supported with three adjustable stands and consists of aluminum frame with curved MDF panels decorated with Durafort vinyl finish, polycarbonate panels or fabric finished panels. Glazing is not provided. Inner module radius is 800 mm. Steer angle of the module is 90°. We do not produce modules with inner module radius less than 800 mm.

Geometrical parameters, variations of connection of partition modules with the use of curved modules.

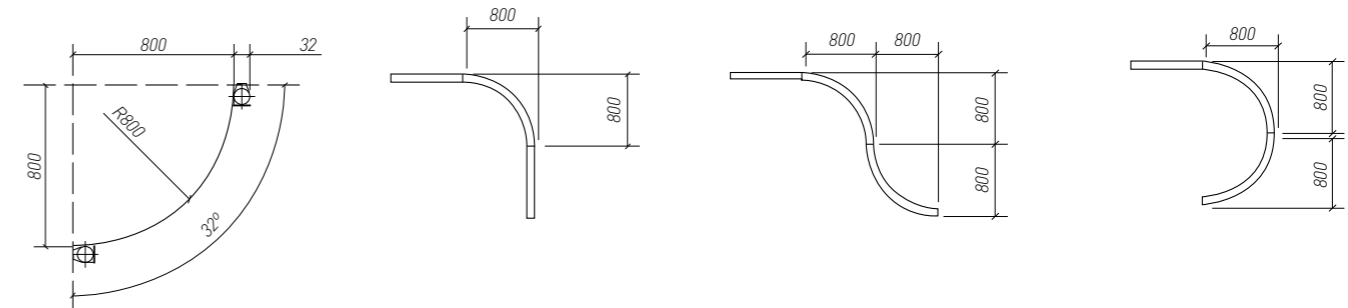
ВАРИАНТЫ СОЕДИНЕНИЯ РАДИАЛЬНЫХ МОДУЛЕЙ**CONNECTION RADIAL SEGMENTS****ЭКРАНЫ****SCREENS****экран на струбцинах**

screen installation through the clamp
Использование струбцин позволяет устанавливать экраны без повреждения поверхности на столы различной конструкции.

Application of clamps allow installation of the screens without damaging surfaces of various desk types.

**экран на осях**

axe screen installation
Стандартная высота экрана на осях H равна 500 мм.

Standard axe screen height H=500 mm.





ЦЕЛЬНОСТЕКЛЯННЫЕ ЭКРАНЫ ICE

ALL-GLASS SCREENS

МОБИЛЬНЫЙ ЭКРАН

ICE MOBILE SCREEN

Представляет собой 10-ти миллиметровое стекло на 2-х опорах-лапках. Для экрана используется только безопасное закаленное стекло прозрачное, сатинато, триплекс. Опоры могут быть окрашены в любой цвет по каталогу RAL.

Стандартные размеры экрана:

- ширина 1100 мм
- высота 1580 мм

Максимальный размер до 1520x1600мм.

This is a 10 mm thick glass installed onto 2 feet. Only safe tempered glass is used to produce screens (transparent, matelux, triplex). The feet can be painted with any color tint, RAL scale.

Standard screen size:

- width 1100 mm
- height 1580 mm

The maximum size is up to 1520x2000 mm.

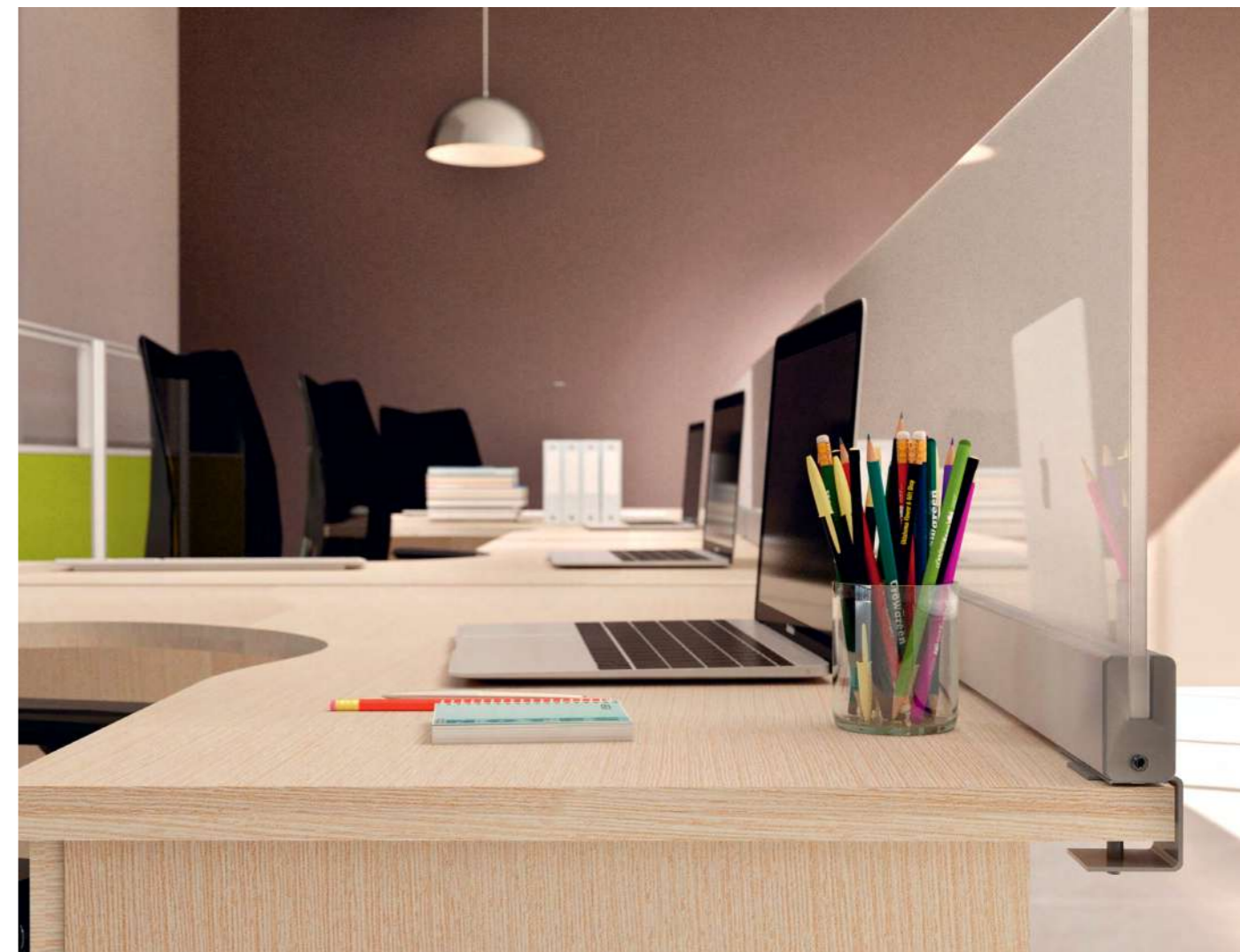

ЦЕЛЬНОСТЕКЛЯННЫЕ НАСТОЛЬНЫЕ ЭКРАНЫ

ALL-GLASS SCREENS

СТАЦИОНАРНЫЙ ЭКРАН

ALL-GLASS SCREEN

Длина экрана равна длине стороны столешницы, на которую устанавливается экран (но не более 2000мм).

Стандартная высота экрана - 500мм.

Максимальная - 600мм.

Струбцины входят в комплект ЦС экрана:

- 2 шт. до длины 1400мм,
- 3 шт. для длины 1600мм и выше.

The screen length is equal to the length of a tabletop onto which the screen will be mounted (but no longer than 2000 mm). Standard screen height - 500 mm. The maximum height - 600 mm.

Clamps are included into all-glass screen supply:

- 2 units for the length of up to 1400 mm,
- 3 units for the length of 1600 mm or more.

All-glass screen can be produced in various designs:

- transparent glass;
- matelux matt glass;
- glass decorated with matt film;
- sandblasted glass.

Дизайн ЦС экранов может быть разнообразным:

- Прозрачное стекло;
- Матовое стекло Сатинато;
- Стекло, оклеенное матовой пленкой;
- Стекло с пескоструйной обработкой





NAYADA-PARAPETTO

Основными конструктивными элементами ограждений служат стойки, поручни и заполнение. Сечение поручня может быть прямоугольным или круглым с диаметром от 38 до 80 мм. Поручень и стойки крепятся друг к другу механическим способом или посредством сварки в аргонной среде.

Для заполнения служат стеклянные панели или декоративные направляющие из нержавеющей стали (ригели). Например, в системах NAYADA-Parapetto заполнением служит закаленное стекло толщиной 8, 10 или 12 мм, триплекс (17 или 22 мм), а также декоративные направляющие из нержавеющей стали в 2, 3, 4 и более рядов.

The basic structural elements of the railing system are supporting stands, hand-rails and filling. A hand-rail may have rectangular or round section with a diameter from 38 to 80 mm. Hand-rails and stands are connected mechanically or by welding in a new argon environment.

Glass panels or decorative guide rails made from stainless steel (crossbars) are used as filling. For example, 8, 10 or 12 mm thick tempered glass, triplex (17 or 22 mm), as well as decorative guide rails made from stainless steel and organized in 2, 3, 4 or more rows are used as filling in NAYADA-Parapetto systems.

ТЕХНИЧЕСКИЕ ХАРАКТЕРИСТИКИ

SPECIFICATIONS

высота секции
section height

до 1,3 м
up to 1,3 m

ширина секции
section width

до 3 м
up to 3 m

материал
material

нержавеющая сталь, стекло, алюминий, дерево, черный металл
stainless steel, glass, aluminum, wood, ferrous metals

вес
weight

3-40 кг/м2
3-40 kg/m2

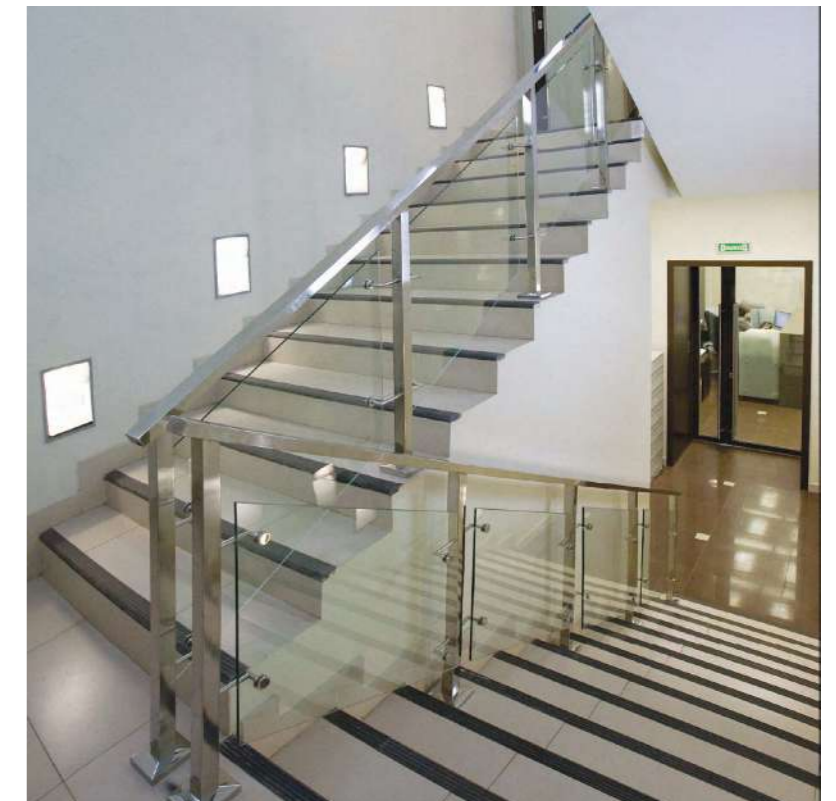

**ФУНКЦИОНАЛЬНОЕ НАЗНАЧЕНИЕ**

PURPOSE OF USE

- | | |
|--------------------|---------------------|
| ▪ Торговые центры; | ▪ Shopping malls; |
| ▪ Бизнес центры; | ▪ Business centers; |
| ▪ Балконы; | ▪ Balconies; |
| ▪ Атриумы; | ▪ Atriums; |
| ▪ Офисы; | ▪ Offices; |
| ▪ Загородные дома; | ▪ Country houses; |
| ▪ Террасы. | ▪ Terrace. |

ДИЗАЙН-ВОЗМОЖНОСТИ

OPPORTUNITIES OFFERED BY DESIGN

Сочетая различные материалы в дизайне ограждений, можно добиться различных эффектов:

- Визуально разделить помещение;
- Придать элегантность интерьеру;
- Сделать интерьер частью корпоративного дизайна;
- Создать комфорт и безопасность в передвижении;
- Защитить торговое оборудование.

Combining different materials in railing design, you can achieve various effects:

- Visually separate the room;
- Add stylishness to the interior;
- Include the interior into a corporate design;
- Ensure comfortable and safe traffic;
- Secure shop equipment.

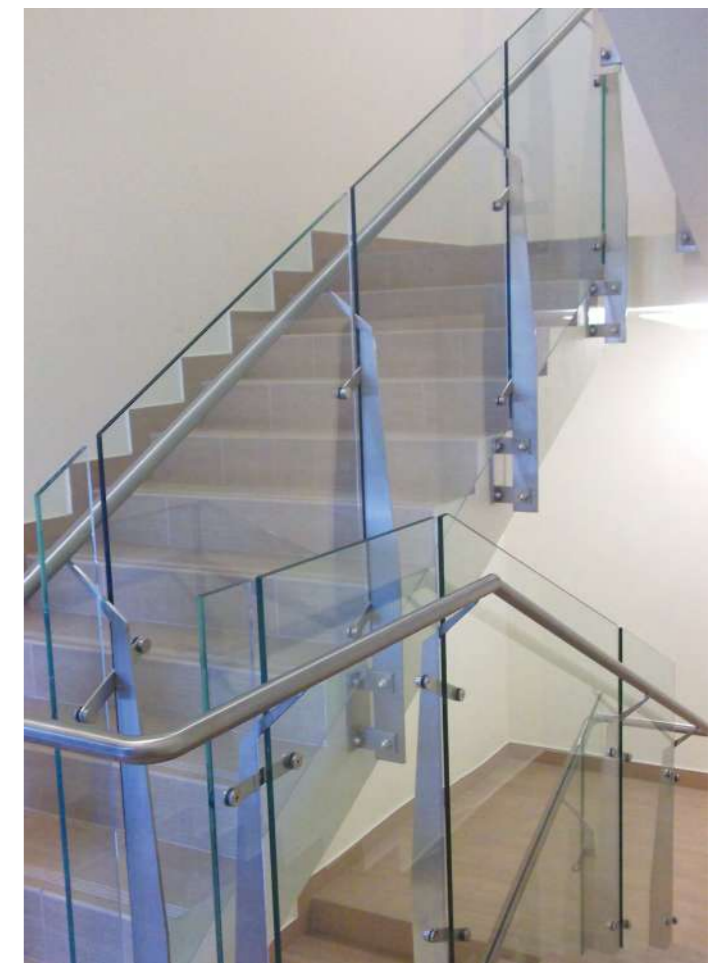
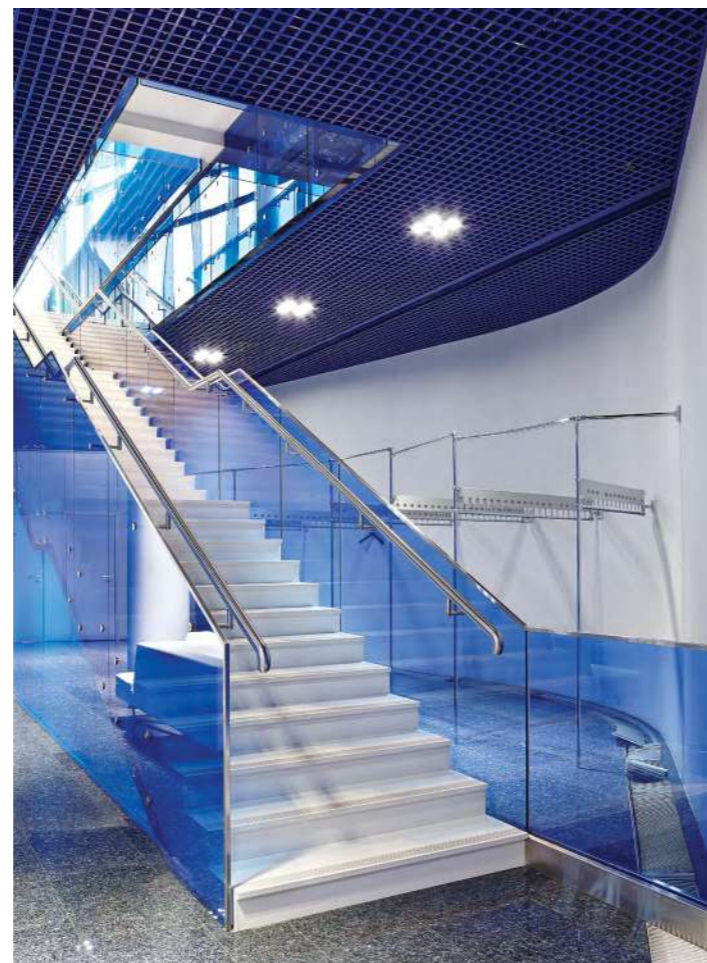



САНТЕХНИЧЕСКИЕ КАБИНЫ С ДВЕРЬЮ В ПЛОСКОСТИ

SANITARY CABINS WITH A JIB DOOR

Сантехнические кабины с плоской дверью отличаются прекрасными эстетическими свойствами, поэтому чаще всего используются там, где важно создать привлекательный, гармоничный интерьер. При этом данные модели кабинок отличаются также практичностью, долговечностью, надежностью, поэтому их можно устанавливать в зданиях с достаточно высокой эксплуатационной нагрузкой. Наибольшей популярностью пользуются кабинки с плоской дверью в гостиницах, офисных помещениях, ресторанах, кафе.

Sanitary cabins with a jib door feature very good aesthetics and so are often used to create attractive, harmonious interiors. At the same time these cabins are functional, durable, reliable, that is why they can be installed in buildings with heavy service load. Sanitary cabins with a jib door are most popular in hotels, offices, restaurants, cafes.

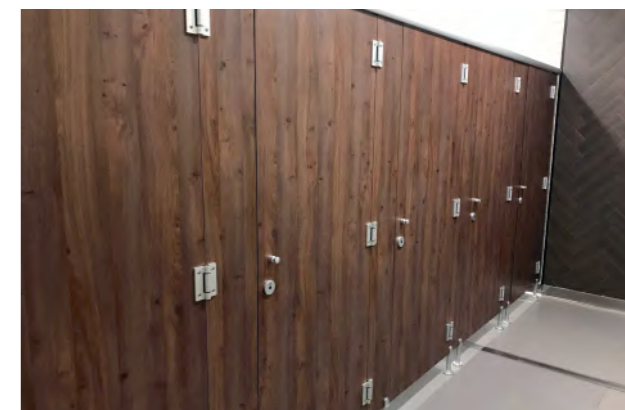

САНТЕХНИЧЕСКИЕ КАБИНЫ

SANITARY CABINS

Сантехнические кабины с накладной дверью используются для мест с повышенной эксплуатационной нагрузкой, в помещениях с большой проходимостью

в спортивных и торговых центрах, на стадионах, в аэропортах, ж/д вокзалах. Модульная структура позволяет легко монтировать кабины, создавая единый массив.

Sanitary cabins with an overlay door are used in areas with excessive service load and high traffic areas: gyms and shopping malls, stadiums, airports, railway stations. Module structure allows easy installation of cabins to create an integral complex.



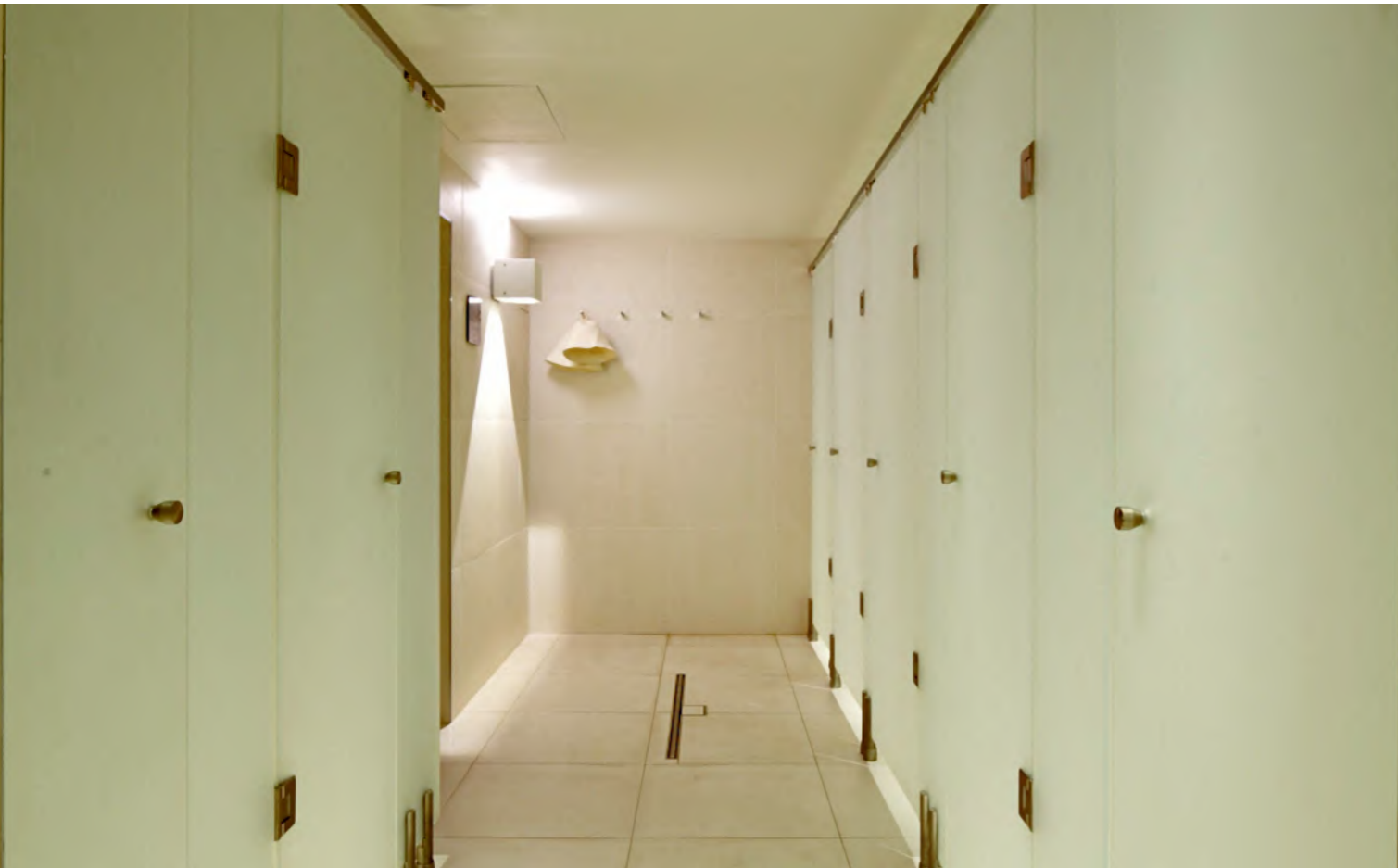

ДУШЕВЫЕ ПЕРЕГОРОДКИ И КАБИНЫ
SHOWER PARTITIONS AND CABINS

Душевые перегородки и кабины из компакт-пластика высокопрочны, долговечны, травмобезопасны. Они широко используются в помещениях с повышенной влажностью, таких как: фитнес-центры, здания промышленного назначения и т.д.

Shower partitions and cabins made from HPL are high-impact, durable and safe. They are widely used in a very humid environment: fitness centers, industrial buildings, etc.

САНТЕХНИЧЕСКИЕ КАБИНЫ
ИЗ ВЛАГОСТОЙКОГО ЛДСП
SANITARY CABINS MADE FROM WATERPROOF
LAMINATED CHIPBOARDS

Для сантехнических кабин применяются двери двух стандартных размеров:

- Дверь сантехническая 600x 1996 мм
- Дверь сантехническая 700x 1996 мм.
- Возможно изготовление нестандартных дверей:
- Дверь сантехническая до 950x 1996 мм

Универсальные петли позволяют навешивать двери, как с внутренним, так и с внешним открыванием, что очень удобно, если возникает необходимость перевесить дверное полотно из-за нехватки места в помещении. Ножки обеспечивают зазор между кабинкой СТК и полом всего 100 мм, что является эстетическим плюсом конструкции. Когда человек находится внутри кабинки не видно его ног.

Multi-purpose hinges allow to hang a door with internal and external opening that is convenient when it is necessary to remove the door leaf due to lack of space. Feet provide a 100 mm gap between the sanitary cabin and the floors which is an aesthetical advantage of the structure.

Two standard size doors are used for sanitary cabins:

- Sanitary door 600x1996 mm
 - Sanitary door 700x1996 mm.
- Production of non-standard doors is also available:
- Sanitary door up to 950x1996 mm.



ДЕКОРЫ ДЛЯ HPL ПЛАСТИКА
HPL PLASTICS DECORATIONS



фотопринт
photo printing



древесные
wood

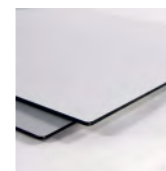

монохромные
monochrome



фантазийные
fancy

СТАНДАРТНАЯ ФУРНИТУРА
STANDARD FITTINGS



1. 2. 3.



4.



5.

1. защелка сантехническая ABLOY 100024
2. ножка для сантехнических кабин
3. петля универсальные (3 петли на дверное полотно)
4. замок D33-05
5. замок MG06D-05

САНТЕХКАБИНКИ ИЗ ЛДСП
STANDARD FITTINGS

наименование name	описание
материал панелей panel material	ЛДСП влагостойкий толщиной 16 мм waterproof chipboard 16 mm
толщина стенки wall thickness	16 мм
цвет панелей panel color	U708(серый) и W980(белый) U708(grey) and W980(white)
материал профиля profile material	алюминий aluminum
покрытие профиля profile coating	Бесцветная анодировка или окраска RAL8684 (серый); возможно окраска в любой цвет по каталогу RAL colorless anodizing or coating with RAL8684 (grey); any color tint, RAL scale, is available
масса конструкции weight of the structure	15-17 кг/м ² 15-17 kg/m ²
замок lock	поворотный с индикатором занятости twist, with occupancy indicator



ШКАФЫ-ЛОКЕРЫ

CABINETS-LOCKERS

Шкафы-локеры обеспечивают компактное и эффективное хранение личных вещей. Локеры широко используются для оснащения раздевальных помещений в спортивных центрах, офисах, учебных заведениях.

Такие шкафы отличаются высокой прочностью, долговечностью, устойчивостью к воздействию окружающей среды (что особенно актуально в помещениях с повышенной влажностью). Разнообразные варианты конструкции различаются по габаритам, по количеству секций, по количеству створок, по комплектации (число полок, наличие крючков, специальных отделений и т.п.) и по типу замков.

ОДНОСЕКЦИОННЫЙ ШКАФ

SINGLE-FOLD LOCKER

Максимальное использование пространства шкафа в высоту и ширину позволяет размещать односекционные шкафы в помещениях где предусмотрены просторные раздевалки. Односекционные шкафы могут использоваться в выделенных зонах раздевалок VIP-клиентов

ДВУХСЕКЦИОННЫЙ ШКАФ

TWO-FOLD LOCKER

Поможет сэкономить пространство и обеспечить большую проходимость при ограниченных площадях. Также могут комбинироваться с полноразмерными односекционными шкафами с расчетом на большое количество гостей в час пик.

Cabinets-lockers provide a compact and effective storage of personal belongings. Lockers are widely used to equip the changing rooms in sports centres, offices, educational institutions.

These cabinets have high strength, durability, resistance to environment (which is especially important in rooms with high humidity). A variety of design options are vary in size, number of sections, the number of valves, configuration (number of shelves, the presence of the hooks, special compartments, etc.) and the type of door locks.

The maximum use of the cabinet space, both vertically and horizontally, allows arrangement of single-fold lockers in the spaces with capacious changing rooms. Single-fold lockers can be installed in dedicated areas for VIP clients.

They help save space and provide a faster traffic flow in a limited space. They also can be combined with full-size single-fold lockers with the consideration of a large number of visitors during busy hours.

Фрезеровка цифр
milling numbers

ТРЕХСЕКЦИОННЫЙ ШКАФ

THREE-FOLD LOCKER

Трех и более – секционные модели шкафов обеспечивают экономию пространства там, где не требуется установка полноценных шкафов.

Three- or more section lockers save space in the rooms where there is no necessity for full-size cabinets.

Z-ОБРАЗНЫЙ ШКАФ

Z-SHAPE LOCKER

Благодаря уникальному дизайну, Z-образные шкафы сочетают в себе высоту односекционных линейных моделей. Возможность размещения сразу двух вместительных шкафов на площади в 400 мм в ширину.

Due to their unique design, Z-shape lockers feature height of linear single-fold models. Their uncommon shape allows for creation of original interior design solutions. Two capacious lockers can be fitted into 400 mm wide space.

ШКАФ «ПИАНИНО»

“PIANO” LOCKER

Шкафы «Пианино» удобны как и односекционные шкафы, однако при этом занимают меньше места, экономия до 25% площади раздевалки.

“Piano” lockers are almost such convenient as single-fold models, with a smaller space occupied and up to 25% space saved. The shape of facades allows for creation of original color combinations.



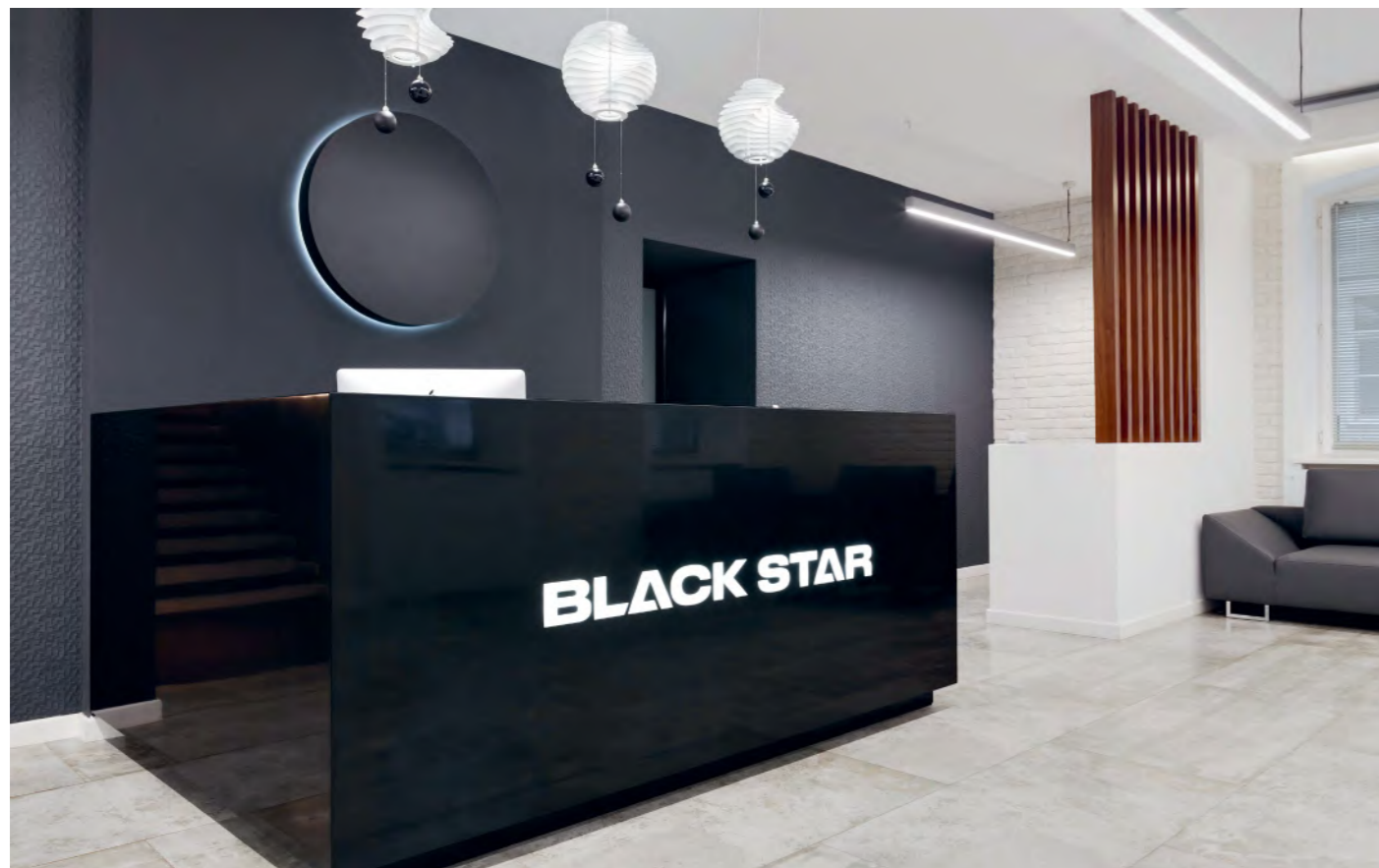

СТОЙКИ ПРИЁМНОЙ СЛОЖНОЙ ФОРМЫ

COMPLEX SHAPE RECEPTION DESK

Стойка администратора и офисные перегородки, выполненные из одинаковых материалов, создают гармоничный интерьер помещения. Для облицовки мебели используется шпон ценных и экзотических пород древесины, стекло и кожа, натуральный и искусственный камень, пластик различных цветов и фактур.

Мы производим стойки ресепшн на заказ с различными формами и габаритами. При разработке проекта учитывается количество сотрудников, параметры оргтехники и компьютерного оборудования за стойкой.

Reception desk and office partitions produced from similar materials create harmonious interior design. To finish our furniture, we use fine and exotic wood veneer, glass and leather, natural and artificial stone, plastics of various colors and textures.

We produce tailor-made reception stands of different shapes and sizes. In project development we consider a number of employees, dimensions of office equipment and computers to be installed onto the stand.

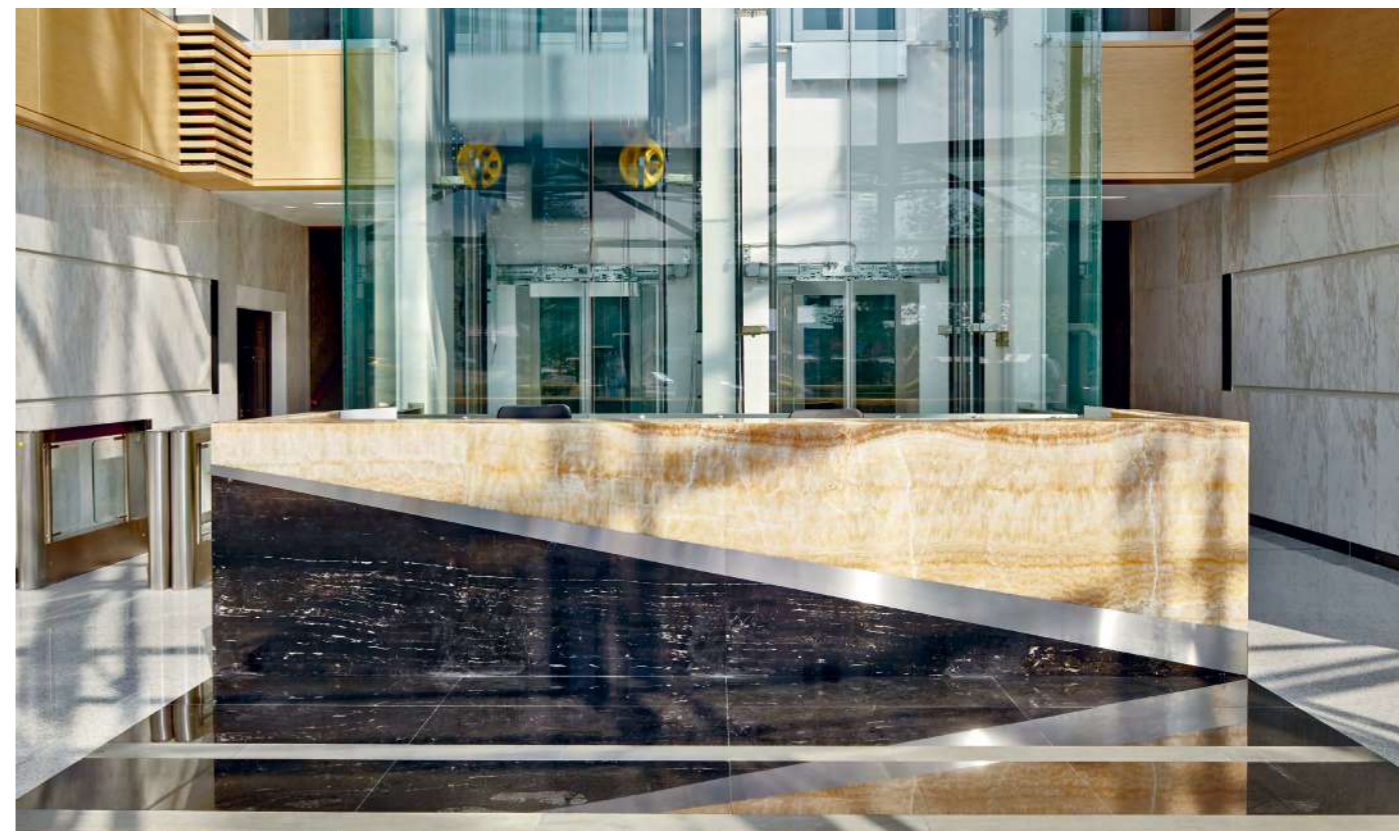



СЕРИЙНЫЕ СТОЙКИ ПРИЁМНОЙ

SERIAL RECEPTION STANDS

Коллекция «LAVORO РЕСЕПШН» предназначена для профессионального обустройства приемной офиса. Коллекция представляет собой совокупность отдельных элементов стоек-ресепшн, комбинируя которые можно составить конструкции любой длины и конфигурации.

Принцип модульности, широкий модельный ряд и множество аксессуаров позволяют обустроить зоны приемной на любой вкус самого взыскательного покупателя.

Богатая цветовая гамма оживит деловую обстановку, создавая атмосферу комфорта и творчества.

Серия создана с учетом эргономических, функциональных и конструктивных требований современного мира офисной мебели.

The "LAVORO RECEPTION" collection is intended for a professional arrangement of the reception office. A collection of individual elements of the reception, combining which

It is possible to construct designs of any length and configuration.

The principle of modularity, a wide range of models and many accessories allow us to equip reception areas for every taste of the most demanding customer.

A rich colour scheme will revitalize the business environment, creating an atmosphere of comfort and creativity.

The series is created taking into account the ergonomic, functional and design requirements of the modern world of office furniture.





ОФИСНАЯ МЕБЕЛЬ

РАБОЧИЕ МЕСТА LAVORO

WORKING PLACES

Коллекция LAVORO – современная система офисной мебели, отражающая актуальные тенденции дизайна офисного пространства.

Эффективное решение для обустройства различных зон офиса: стойки приемной, кабинеты руководителя, рабочие пространства, переговорные зоны, места для командной работы.

Широкий выбор опор разного вида делает офис индивидуальным и неповторимым. Большой спектр цветовых решений позволяет создать яркий и современный офис.

Новая концепция формирования рабочего места дает возможность увеличить эффективность работы сотрудников и бизнес-процессов.

Коллекция разработана и произведена на фабрике LEPOTA. В производстве используются только экологичные материалы и комплектующие высокого качества.

The LAVORO collection is a modern system of office furniture that reflects current design trends office space.

An effective solution for decorating different areas of the office: reception, head offices, workspaces, meeting areas, space for team work.

A wide variety of supports of different types makes the office unique. A wide range of color solutions allows you to create a bright and modern office.

A new concept of the formation of the workplace provides an opportunity to increase employee productivity and business processes.

The collection is designed and manufactured in the LEPOTA factory. In production we use only environmentally friendly materials and components of high quality.



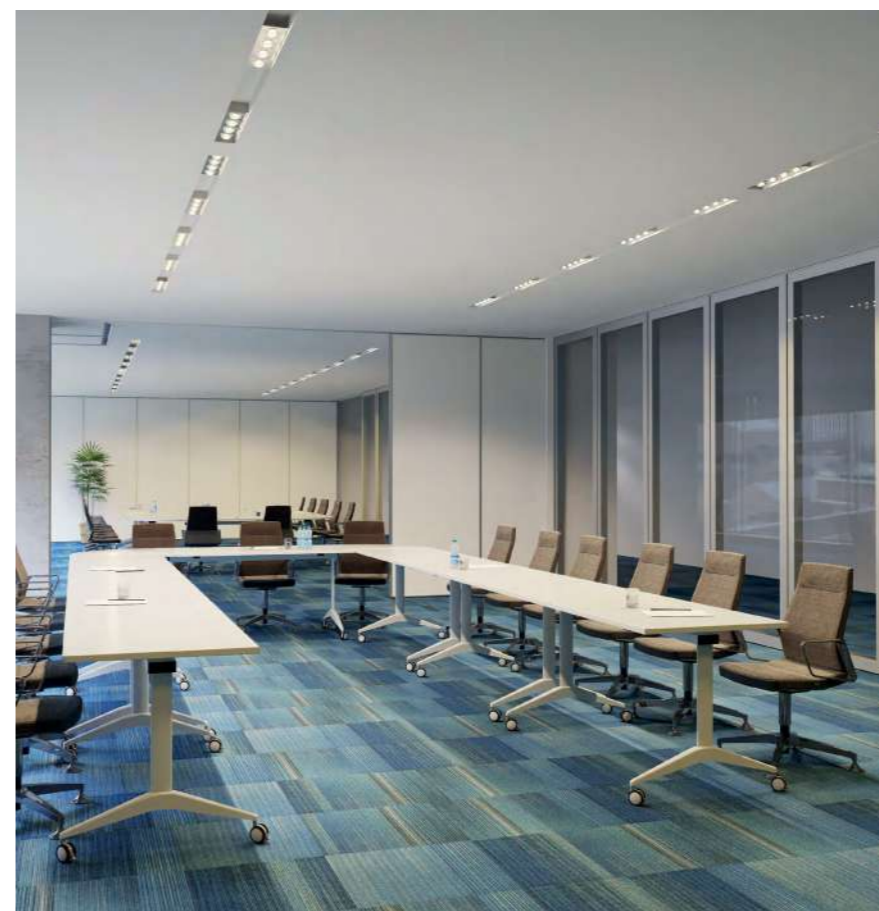

LAVORO MEETING

LAVORO MEETING — коллекция модульных складных столов, гармонирующая с коллекцией оперативной мебели LAVORO 3.0

Эффективное решение для переговорных зон, конференц-классов, учебных центров, временных рабочих мест сотрудников. Быстрая адаптация офисных помещений к постоянно меняющимся потребностям офиса. Металлокаркасы производство Италия.

Эксклюзивное предложение на российском рынке.

ПРЕИМУЩЕСТВА:

ADVANTAGES

1. ПРОСТОТА В ИСПОЛЬЗОВАНИИ

30 секунд достаточно для установки регулирования стола. 4 колесика (диаметр — 60 мм) оборудованы стопорами, обеспечивающими легкость передвижения.

2. БЕЗОПАСНОСТЬ ЭКСПЛУАТАЦИИ

Удобные ручки для управления механизмом складывания. Фиксация столешницы в рабочем и сложенном положении.

3. БЫСТРАЯ СБОРКА

Пластины для соединения двух столов.

4. ОПТИМИЗАЦИЯ ХРАНЕНИЯ

Экономия места. Для хранения 15 столов в сложенном положении необходимо всего 3 метра офисного пространства.

5. ПРОСТОТА УСТАНОВКИ

Каркасообразующая балка с двумя пластинами обеспечивает жесткость конструкции вращении столешницы.

LAVORO MEETING is a collection of module folding desks which harmoniously fits the LAVORO 0.3 collection of operational furniture. This is an efficient solution for meeting zones, conference rooms, training centers, temporary working places for the employees. Office spaces can be easily adapted to ever-changing office needs. Metal frames are made in Italy.

Exclusive offer on the Russian market.

1. EASY APPLICATION

30 seconds is enough to install desk adjustments. 4 rolls (60 mm in diameter) are equipped with stoppers allowing for easy relocation.

2. SAFE OPERATION

Convenient handles to control the folding mechanism. The table top can be fixed in working or folded position.

3. FAST ASSEMBLY

Plates to combine two desks.

4. OPTIMIZED STORAGE

Space saving. Storage of 15 folded desks requires just 3 meters of office space.

5. EASY INSTALLATION

Carcass-generating beam with two plates provides stiffness of the structure when rotating the table top.

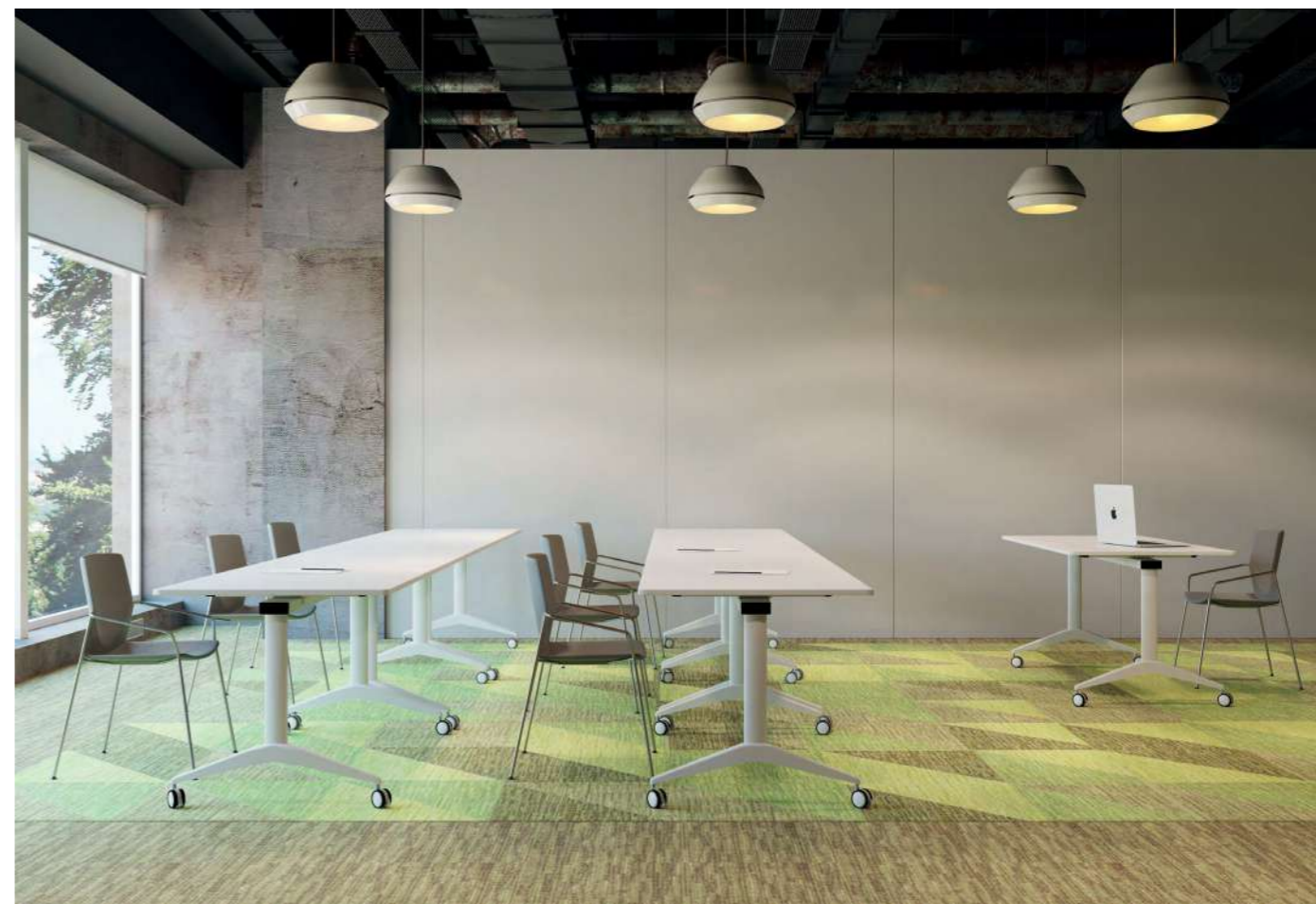

«12 АРХИТЕКТОРОВ ПРОЕКТ «КАБИНЕТЫ»

ПРОЕКТ «PIGRECO»

PROJECT PIGRECO

архитектор: Лука Скачетти

architect: Luca Scacchetti

Pigresco является результатом поиска максимальной простоты, выражаясь математическим языком, стремящейся к минимальному значению, практически к архетипу письменного стола. И все это, в отличие от какой-либо тенденции минимализма, не теряя индивидуальности и своеобразия, и невзирая на всеобщее признание, происходит благодаря процессу постепенного исключения.

Pigresco is the result of a quest for maximum simplicity, almost formulaically reducing the sign to a minimum, down to the archetype of a table or a desk. But all this is done through a process of gradual elimination without losing any character or formal identity. This differs from other minimalist trends which have displaced very strongly recognizable signs. Pigresco seeks the minimum mark with the maximum force.



ПРОЕКТ «SPEECH»

ПРОЕКТ «SPEECH»

архитекторы: Сергей Чобан
Сергей Кузнецов

architects:
Sergey Tchoban
Sergey Kuznetsov

В коллекции объединены характерные черты пуризма и стиля свободных форм: ортогональная конфигурация сглаживается криволинейными деталями.

This collection includes the characteristic traits of purism and free style shape design. The orthogonal configuration and curvilinear details harmoniously complement each other.



ПРОЕКТ «GEMSTONE»

PROJECT GEMSTONE

архитектор: Франческо Морена

architect: Francesco Morena

Рабочий стол выступает в качестве главного изделия GEMSTONE. Коллекция стремится исследовать сложные взаимоотношения между природой и дизайном, а также добиться баланса между гармонией и функциональностью.

Выбранные формы изменяются в пространстве и переходят от твердого металлического основания, которое похоже на скалу с неоднородной поверхностью, к шлифованной плоскости деревянной столешницы, составленной из чистых и совершенных срезов. Почти зеркальные поверхности основания отражают цвета окружающего пространства. Воздух свободно перемещается под поверхностью стола и вокруг него.

The GEMSTONE collection for corporate offices, featuring the desk as the first product, aims to explore the complex relationship between nature and design and reach the balance between harmony and functionality.

The chosen forms are modified in space, and transform from a solid metal base that is similar to a rock of variegated surface, to a sanded table that is generated from clean and precise cuts. Almost mirroring surface of the base reflects surrounding colorful environment. Air flows freely under the tabletop and around it.



ПРОЕКТ «ПРОФИЛЬ»

PROJECT PROFILE

архитектор: Владимир Кузьмин

architect: Vladimir Kuz'min

«Профиль» — вид сбоку, сечения, разрез, совокупность особенностей, сочетание горизонтов, очертание воображаемого; специальная коллекция модульных элементов кабинета.

Коллекция «Профиль» — попытка создать «простые» объекты очевидной, архитектурной формы, без внешнего доминирования «дизайна» и дизайнера. Качества и свойства материалов определяют внешний вид, конструкцию, эстетические характеристики объекта, развивая и обобщая авторскую идею. Доводя решение до концептуальной чистоты модуля, превращая в изделие.

The essence of Profile is the side-view, the sections, the cut, a set of characteristics, the combination of horizons, and an outlined imagination. It offers custom selection of modular units for the workplace.

The Profile collection is an attempt to create simple items of obvious and architectural form, without any external domination by a designer and his "design". The quality and features of the material determine the facility's appearance, design, and aesthetic characteristics. This brings the solution to the conceptual purity of the module and transforms it into a product.



ПРОЕКТ «TOUCH»

архитектор: Марко Пива

architect: Marco Piva

PROJECT TOUCH

Коллекция TOUCH состоит из закрытых объемов и установленных в них ящиков для хранения, простых столов и модульных элементов, которые одновременно и образуют открытое пространство, и придают кабинету достаточно строгий вид.

Кроме того, TOUCH имеет несколько технических особенностей, встроенных в модульные элементы и предназначенных для создания активной взаимосвязи между этими элементами мебели и окружающим пространством.

Коллекция состоит из столов, книжных шкафов, рабочих зон, консолей и панелей с высокой степенью шумопоглощения.

TOUCH consists of volumes and container, plain desks and modular components that refer to an open geometry but also significantly formalized.

Also TOUCH demonstrates several technology features included into module elements and designed for active communication between these furniture elements and surrounding environment.

The collection consists of desks, bookcases, work plans, consoles and panels with high acoustic absorption.

**ПРОЕКТ «ABD'VISE»**

PROJECT ABD'VISE

архитекторы: Борис Левянт
Ирина Приседскаяarchitects:
Boris Levyant
Irina Prisedskaya

Прототипом формы стола стал сноуборд. У стола есть effective edge — заново придуманный край. Это дуга большого радиуса с плавным уклоном в сторону тела, создающая максимальное удобство в зоне контакта.

Стол «прогибается» под владельца на границе взаимодействия и остается жестким и плоским на рабочей поверхности.

The desk's shape is modeled after a snowboard. The table has a newly invented and effective contour — a long radius arc with a smooth slope to the side of the body. This creates maximum comfort in the contact zone. The table «bends» to the owner at the contact line, but remains rigid and plain on the working surface.

**ПРОЕКТ «0-24»**

PROJECT 0-24

архитектор: Евгений Поляnceв

architect: Yevgeny Polyantsev

Современный руководитель находится в работе 24 часа в сутки. Именно этот факт лег в основу линии мебели «0-24». Следуя этой концепции, мы включили в список разрабатываемых тем не только традиционную для кабинета мебель, но и мебель для зоны отдыха. Декоративный элемент «brain» (мозг), выступающий в одном случае как опора стола, в другом — как многофункциональные полки, объединяет различные предметы мебели в единое целое.

The modern executive works 24 hours a day — this is the basis for the 0-24 line of furniture.

Following this concept, our product list includes not only traditional workplace furniture, but also furniture for recreational areas.

The decorative element «brain» unites different pieces of furniture into a single entity, in one case serving as a desk support and in another as multifunctional shelves.

ПРОЕКТ «ВИКТОРИЯ»

PROJECT VICTORIA

архитекторы: Тотан Кузембаев
Дмитрий Писманикarchitects:
Totan Kuzembaev
Dmitry Pismanik

Объект представляет собой композицию из стеллажа и двух столов — стола начальника и стола для переговоров и выполнен из склеенных друг с другом деревянных ламелей и оргстекла. Опоры стола имеют V-образную форму. По желанию заказчика стол может быть выполнен как в единой композиции со столом для переговоров, так и отдельно, а также может комплектоваться внутренней подсветкой, заложенной внутри конструкции.

This composition consists of a bookcase and a desk for the director and a table for negotiations, all of which are made from agglutinated wooden lamellas and organic glass. The supporting legs have V-shape. At the customer's request, the director's desk can be made as a solid piece connected to the negotiating table. The desk can also be built to stand alone. There is also an option to embed internal lighting embedded within the desk.





стол Cell-za-table

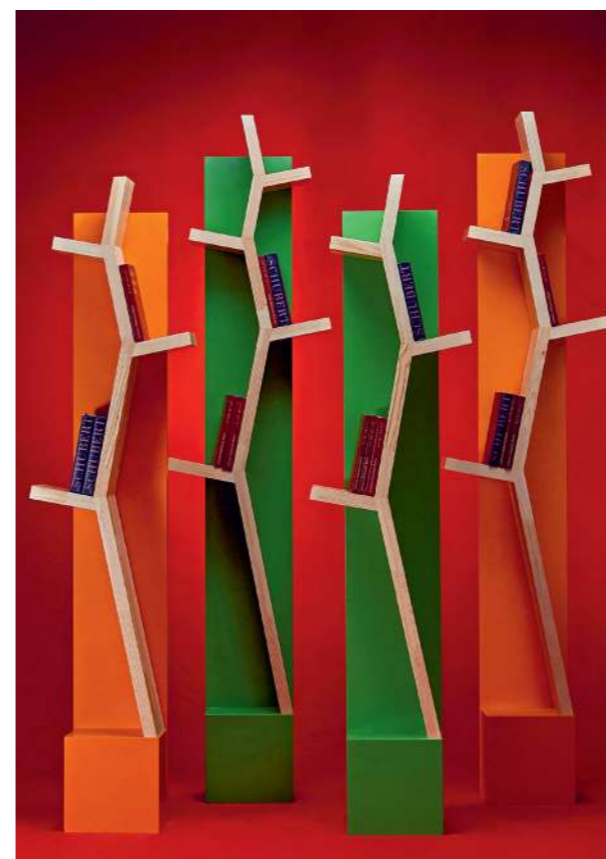

полки Forest

ОСОБЕННАЯ МЕБЕЛЬ

SPECIAL FURNITURE

NAYADA активно развивает направление производства мебели по индивидуальным заказам для частных и общественных интерьеров.

В такой мебели компания воплощает яркие, талантливые идеи архитекторов, меняющие привычное восприятие современного интерьера.

NAYADA proactively works on development of production of tailor-made furniture.

Through such furniture the company implements bright, talented ideas generated by the architects to change common perception of the modern interior.

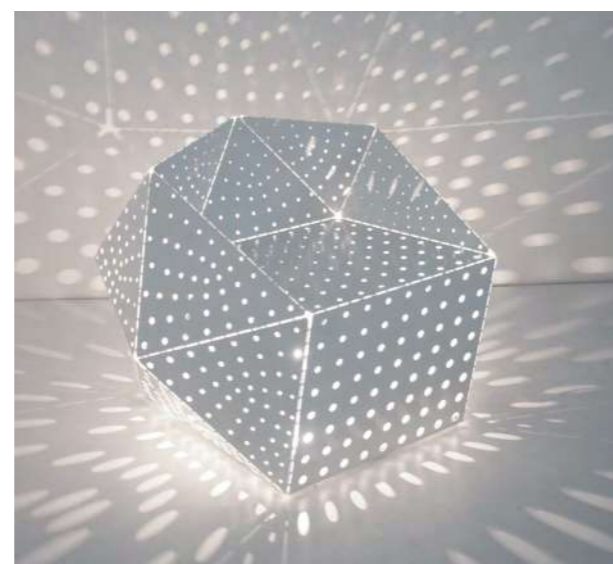

Кресло Hedronics. Даниэль Дэндра



ОСНОВНЫЕ ДВЕРНЫЕ СИСТЕМЫ

STANDART DOORS

INTERO

Светопрозрачная дверь с тонкой рамкой (23 мм) по краю полотна.
Translucent door with a narrow frame (40 mm) across the edge of the door leaf.

INTERO W

Дверь с обрамлением 55 мм по краю полотна, светопрозрачным или окрашенным.
A door with a 55 mm frame across the edge of the door leaf, transparent or colored.

MAGIC

Дверь с повышенной звукоизоляцией.
A door with improved acoustic insulation.

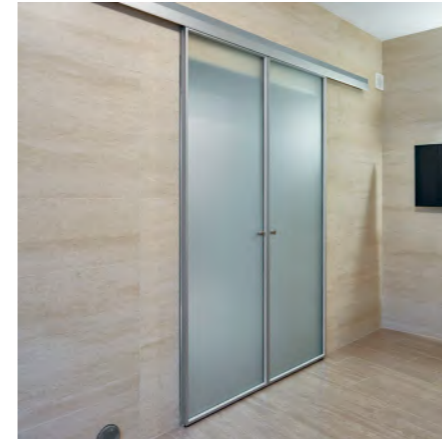
SLIM

У полотен SLIM тонкий алюминиевый профиль по периметру 23 мм.
SLIM door leaf is framed with a narrow (23 mm) aluminum profile.

SLIM / РАСПАШНАЯ**STELS**

Двери скрытой установки гармонично вписываются в любой интерьер.
A door leaf is coated with laminated plastics on both sides.

VITRAGE

Двери Vitrage — одно из самых массовых и экономных решений.
Vitrage doors — one of the most popular and economy solutions.

CRYSTAL

Дверь с цельностеклянным полотном, без обрамления.
A door with all-glass leaf, frameless.

VITERO

Универсальное решение для офисов В-класса.
A multi-purpose solution for B class offices.

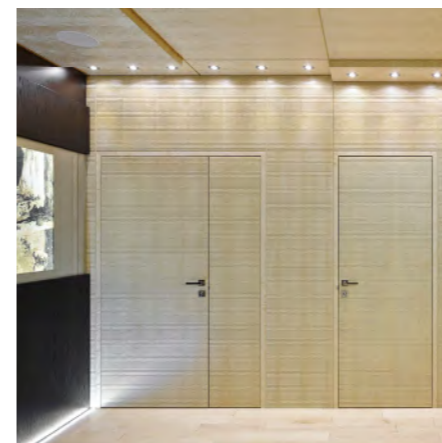
REGINA

Шпонированные двери могут быть также и с 3D отделкой.
Veneered doors can have any shape, including 3D finish.

ЛАМИНИРОВАННЫЕ
LAMINATED

Полотно двери с двух сторон покрыто ламинированным пластиком.
Laminated doors feature aluminum frame.

FACTURA

Двери Factura производятся в алюминиевом обрамлении.
A door leaf is coated with laminated plastics on both sides.

ПРОТИВОПОЖАРНЫЕ ДВЕРНЫЕ СИСТЕМЫ

FIREPROOF DOORS

СТЕКЛЯННЫЕ / GLASS

АЛЮМИНИЕВЫЕ ALUMINIUM



Двери обладают повышенной устойчивостью к коррозии.
The doors have improved corrosion resistance.

VOESTALPINE

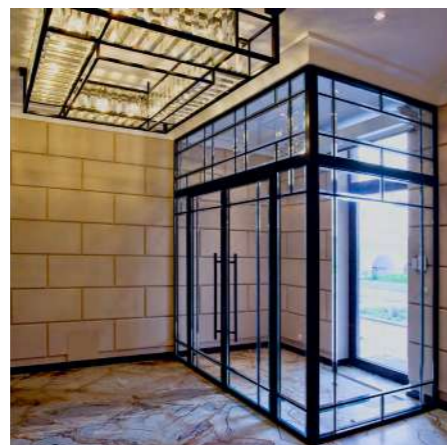

Двери в алюминиевом профиле обладают большой долговечностью.
Doors in aluminium profile have a high durability.

FORSTER



Прочное соединение сварных углов позволяет создавать двери нестандартной высоты.
A robust connection welded corners allows producing custom door height.

ГЛУХИЕ / SOLID

ШПОНИРОВАННЫЕ VENEERED



Дверное полотно с отделкой шпоном ценных пород деревьев.
A door leaf is finished with fine wood veneer.

МЕТАЛЛИЧЕСКИЕ METAL



Цельнометаллические двери, по периметру двери – противопожарный уплотнитель.
Full metal doors, perimeter door fireproof seal.

I DOORS



Полотно двери оклеено стеклом.
The door leaf covered with glass.

ЦЕЛЬНОСТЕКЛЯННЫЕ ALL-GLASS



Полотно двери без обрамления профилем.
The door leaf without frame profile.

ЛАМИНИРОВАННЫЕ LAMINATED



Двери с покрытием из пластика.
Doors with plastic coating.



NAYADA

**НАШЕ ГЛАВНОЕ СЛОВО «СОЗДАВАТЬ!»
СОЗДАВАТЬ КРАСИВЫЕ И ПОЛЕЗНЫЕ ПРОДУКТЫ ДЛЯ ОРГАНИЗАЦИИ РАБОЧЕГО ПРОСТРАНСТВА. СОЗДАВАТЬ ПРОСТРАНСТВО ДЛЯ РОСТА ЛЮДЕЙ И КОМПАНИЙ.**

OUR MISSION IS «TO CREATE!» TO CREATE BEAUTIFUL AND USEFUL PRODUCTS FOR ARRANGEMENT OF WORKING AREAS. TO CREATE AREAS FOR THE DEVELOPMENT OF PEOPLE AND COMPANIES.

4000 ПРОЕКТОВ В ГОД
4000 PROJECTS PER YEAR

20000 М² ПРОИЗВОДИТЕЛЬНЫХ ПЛОЩАДЕЙ

20000m² AREA OF PRODUCTION FACILITIES



1995

В начале было слово, и это было слово «Создавать». Потом началось действие и действие было «создавать пространство!»

In the beginning was the Word, and the Word was «To Create». Then there was the Activity, and the Activity was «To create space»!

1997

Изобретена стационарная перегородка NAYADA-Standart, выдающийся продукт для российской промышленности. Эффективность уникальных технологических решений систем перегородок NAYADA-Standart подтверждена многочисленными патентами.

NAYADA-Standart office partition is innovatively created, making an outstanding benchmark in the Russian industry. The efficiency of unique technological solutions for partition systems is proved by numerous patents.

2004

NAYADA первой в России провела испытания и сертификацию противопожарных систем NAYADA-Fireproof, получивших сертификат EI-90 (огнестойкость 108 минут).

NAYADA becomes the first Russian company to carry out tests of NAYADA-Fireproof fire resistant systems and receives the EI-90 certificate (108 minutes fire resistance).

2005

NAYADA открыла первое производство раздвижных стен NAYADA-SmartWall.

Production facility for unique NAYADA-SmartWall sliding partitions is launched for the first time in Russia

2011

NAYADA начинает производство особенной мебели под брендом LEPOTA. Компания запустила производственный комплекс по обработке стекла – NAYADA Glass Technology. В 2011 году NAYADA получила очередной сертификат ISO 9001:2008.

The Company starts investing into building modern high-tech production facilities. Production of original furniture under the LEPOTA brand is launched. NAYADA Glass Technology, the production complex for glass processing is initiated. Company is certified by ISO 9001:2008.

2012

NAYADA признана Поставщиком года RATING NEXT на международной премии BEST OFFICE AWARDS. NAYADA запускает инновационный проект «12 Архитекторов. Кабинеты». Промышленные образцы предметов мебели были презентованы в России на выставке «Арх Москва», I Saloni в Италии и в Германии на выставке ORGATEC.

NAYADA wins recognition with the «Supplier of the Year» Award at the Best Office Awards. NAYADA presents a new project – the «12 Architects Create Furniture». Production pieces of furniture were showcased in Russia at the Arch Moscow Exhibition and in Germany at the ORGATEC Exhibition.

2015

9 августа 2015 года компания NAYADA отметила юбилейную дату – 20 лет с момента своего основания! Мебельные новинки проекта NAYADA «12 Архитекторов. Кабинеты» представлены на международной выставке мебельной индустрии I Saloni 2015.

On August 9, 2015 NAYADA celebrated the anniversary – 20 years since its founding! Furniture trends of the project of the NAYADA «12 Architects. Cabinets» presented at the international exhibition of the furniture industry I Saloni Milano 2015.

2017

NAYADA расширяет ассортимент продукции и развивает новые направления.

NAYADA-Акустика производит разнообразные акустические панели, в том числе специальные панели с повышенной огнестойкостью.

Создана инновационная раздвижная стеклянная перегородка NAYADA-SmartWall WG5 с встроенной стеклянной дверью и звукоизоляцией 40 дБ.

Создано направление «Чистые помещения», производящее продукты для фармакологических, медицинских, научных и промышленных пространств.

NAYADA expands the range of products and develops new directions.

NAYADA - Acoustics produces a variety of acoustic panels, including special panels with increased fire resistance.

An innovative sliding glass partition NAYADA-SmartWall WG5 with an integrated glass door and soundproofing 40 dB

The direction "Clean rooms" was created, which produces products for pharmacological, medical, scientific and industrial spaces.



ADDRESSES

RUSSIA

NAYADA — Moscow

121059, Berezhkovskaya embankment16a, Moscow
Tel./Fax: +7 (495) 933-10-55, 8 800 550-13-45
office@nayada.ru

NAYADA — Ekaterinburg

620014, Radishchev St.6a, office 2902, Ekaterinburg
Tel./Fax: +7 (343) 287-01-00
ekaterinburg@nayada.ru
www.nayada-ekaterinburg.ru

NAYADA — Kazan

420097, Dostoyevsky St., 66/17, Kazan
Tel./Fax: +7 (843) 5-248-048
Tel.: +7 (843) 5-248-148
kazan@nayada.ru, www.nayada-kazan.ru

NAYADA — Krasnodar

350000, Krasnodar, str. Communarov, d. 76, 7th floor
Tel.: +7 (861) 200-69-44, 200-69-50, 992-58-77
krasnodar@nayada.ru, www.nayada-krasnodar.ru

NAYADA — Krasnoyarsk

660077, Aviators Avenue, 23 «А», Krasnoyarsk
Tel.: +7 (391) 277-10-63, 277-10-73
krasnoyarsk@nayada.ru
www.nayada-krasnoyarsk.ru

NAYADA — Nizhny Novgorod

603057, Nartova St.6, office 605, Nizhny Novgorod
Tel./Fax: +7 (8312) 78-66-84, 78-66-85,
nnovgorod@nayada.ru, www.nayada-nn.ru

NAYADA — Novosibirsk

630091, Sovetskaya St.64, office 603, Novosibirsk
Tel.: +7 (383) 236-20-67
novosibirsk@nayada.ru, www.nayada-nsk.ru

NAYADA — Perm

614000, Monastyrskaya St. 95G, Perm
Tel.: +7 (342) 206-70-80, +7 (342) 206-39-20,
+7 (342) 215-57-86
Info@nayada.perm.ru, www.nayada-perm.ru

NAYADA — Rostov on Don

344000, Dovatora St. 197, office 205A, Rostov on Don
Tel.: (863) 237-27-15, (863) 237-27-13
rostov-na-donu@nayada.ru
www.nayada-rostov.ru

NAYADA — Samara

443086, Eroshevskiy St.3, office 308, Samara
Tel.: +7 (846) 2-790-890
info@nayada-samara.ru, www.nayada-samara.ru

NAYADA — St. Petersburg

191119, Marata St., 69/71B, «Renaissance Plaza», office 203, Saint Petersburg
Tel./fax: +7 (812) 449-10-90
info@nayadaneva.ru, www.nayada-neva.ru

KAZAKHSTAN

NAYADA — Almaty

Tolebi St.,187, 2nd floor
Kazakhstan, Almaty
Tel./Fax: +7 (727) 395-54-08, 395-46-09,
395-46-10, 395-46-11
info@nayada.kz, www.nayada.kz

NAYADA — Astana

st. Turkestan 28/2, office 3
Kazakhstan, Nur-Sultan
Tel./fax: +7 (7172) 25-00-60
nayada-astana.kz

NAYADA — Tyumen

625048, Kharkovskaya St. 27, Tyumen
Tel./fax: +7 (3452) 59-31-49, 59-31-59
tyumen@nayada.ru, www.nayada-tyumen.ru

NAYADA — Surgut

628415 Profsoyuzov St., 51/1, 2, Surgut
Tel.: +7 (922) 044-91-05
surgut@nayada.ru, www.nayada-surgut.ru

NAYADA — Chelyabinsk

Tel.: +7 (909) 077-13-93
chelyabinsk@nayada.ru
www.nayada-chelyabinsk.ru

NAYADA — Omsk

644089 Prospekt Mira 69g, office 103,
1st floor, Omsk
Tel.: +7 (932) 328-41-80
sibir@nayada.ru, www.nayada-omsk.ru

NAYADA — Crimea

Republic of Crimea, Simferopol,
st. Kievskaya 41, office 722
Tel:+7 (918) 145-67-28
crimea@nayada.ru, www.nayada-crimea.ru

ITALY

Verona

Via Crivellin, 9/k 37010 Affi-VERONA
Tel./Fax: +39 045 72-38-520
Tel.: +39 050 76-20-014
info@nayada.com, www.nayada.com

REPUBLIC OF MOLDOVA

NAYADA — Moldova

ARTCOR - Creative Industries
Coworking Center
str. 31 August 1989, bloc 137 (AMTAP)
Chisinau, MD2004, Republica Moldova
Tel. +373 (22) 240307
office@nayada.md
www.nayada.md

UKRAINE

NAYADA — Kiev

01032, Kiev, Ukraine,
Zhilyanskaya St. 146, office 411
Tel.: +38 (044) 247-69-55,
+38 (044) 247-69-57
kiev@nayada.ua
www.nayada.ua

NAYADA

121059 Москва

Бережковская набережная, 16А БЦ «Riverside Station»

+7 (495) 933 10 55 / office@nayada.ru

www.facebook.com/nayada.ru

www.nayada.ru